

АРХЕОЛОГИЯ ЕВРАЗИЙСКИХ СТЕПЕЙ

С.Н. Савенко

**ХАРАКТЕРИСТИКА СОЦИАЛЬНОГО РАЗВИТИЯ
АЛАНСКОГО ОБЩЕСТВА СЕВЕРНОГО КАВКАЗА
ПО МАТЕРИАЛАМ КАТАКОМБНЫХ МОГИЛЬНИКОВ
X-XII вв. н.э.**



Министерство культуры Ставропольского края
Государственное бюджетное учреждение культуры
Ставропольского края «Пятигорский краеведческий музей»

Институт археологии им. А. Х. Халикова
Академии наук Республики Татарстан

АРХЕОЛОГИЯ ЕВРАЗИЙСКИХ СТЕПЕЙ

*приложение к журналу,
издается с 2007 года
Выпуск 24*

С.Н. Савенко

**ХАРАКТЕРИСТИКА СОЦИАЛЬНОГО РАЗВИТИЯ
АЛАНСКОГО ОБЩЕСТВА СЕВЕРНОГО КАВКАЗА
ПО МАТЕРИАЛАМ КАТАКОМБНЫХ МОГИЛЬНИКОВ
X-XII вв. н.э.**

S.N. Savenko

**THE ALAN SOCIETY'S DEVELOPMENT CHARACTERISTIC
IN THE NORTH CAUCASUS SOCIAL ACCORDING TO THE
NECROPOLIS CATACOMBS X-XII CENTURIES AD**



УДК
ББК

*Журнал «Археология евразийских степей»
приложение к журналу,
издается с 2007 года
Выпуск 24*

Научное издание

Печатается: по решению Ученого совета Института археологии им. А. Х. Халикова
Академии наук Республики Татарстан

Редактор:

Ситдинов Айрат Габитович (Казань)

Рецензенты:

Дударев Сергей Леонидович (Армавир), Коробов Дмитрий Сергеевич (Москва),
Нарожный Евгений Иванович (Краснодар).

Редакционная коллегия:

Албегова Зарина Хаджи-Муратовна (Москва), Белинский Андрей Борисович (Ставрополь),
Бочаров Сергей Геннадьевич (Ялта), Габуев Тамерлан Александрович (Москва),
Малашев Владимир Юрьевич (Москва), Пигарев Евгений Михайлович (Астрахань),
Шакиров Зуфар Гумарович (Казань).

С.Н. Савенко. Характеристика социального развития аланского общества Северного Кавказа по материалам катакомбных могильников X-XII вв.н.э. «Археология евразийских степей» Выпуск 24. - Пятигорск, Казань: Издательский дом «Казанская недвижимость», 2017. - 384с.

Монография является существенно доработанной с учетом современного уровня науки редакцией диссертационного исследования, выполненного более 25 лет назад по важной, не теряющей своей актуальности теме и поэтому не устаревшего. Представляет авторское видение проблем социальной истории алан и Алании в первые века II тысячелетия н.э. в их преломлении через данные катакомбных могильников центральных районов Северного Кавказа от Кавминвод до бассейна р. Сунжи в Среднем Притеречье. Выводы книги строятся на историографическом анализе проблематики, на общем и конкретном теоретическом уровнях осмысления темы, результатах применения комплексной программы, системе обработки и методах интерпретации археологических показателей материального воплощения погребальной обрядности. Результаты работы позволяют более объективно и по-новому оценить степень изученности поставленных проблем, дают возможность уточнить ряд характеристик общественного строя средневековой Алании и определить направления дальнейшей разработки аспектов темы. Содержание строится не от теоретически предопределенного конечного результата, а на выяснении потенциальных возможностей использования исследуемых источников в деле изучения общественных явлений и процессов. Предложенная система классификации погребальных и инвентарных комплексов, методические приемы обработки и интерпретации данных выходят за рамки конкретных вопросов, представляют самостоятельный научный интерес и в определенной мере уже используются специалистами со ссылками на работы, выполненные автором на правах рукописи.

Издание адресовано ученым, изучающим историю народов северокавказского региона в эпоху средневековья, занимающимся реконструкцией социального развития обществ на основе археологических источников, а также преподавателям учебных заведений различных уровней, студентам исторических специальностей, музейным работникам.

ISBN 978-5-9909918-5-9

© С.Н. Савенко

© ГБУК СК «Пятигорский краеведческий музей»

© Институт археологии им. А. Х. Халикова
Академии наук Республики Татарстан

СОДЕРЖАНИЕ

ВВЕДЕНИЕ. ПОСТАНОВКА ПРОБЛЕМЫ	5
SUMMARY	14
ГЛАВА 1. ПОНЯТИЙНЫЙ АППАРАТ, ИСТОРИОГРАФИЧЕСКИЙ АНАЛИЗ И МЕТОДИКА ИССЛЕДОВАНИЯ	16
§1.1. Терминологический и понятийный аппарат	16
§1.2. Аланы, Алания, аланская археологическая культура. Определения и общие проблемы изучения.	18
§1.3. Историкографический обзор изучения социального развития аланского общества	42
§1.4. Опыт использования данных позднеаланских погребальных памятников для социологических реконструкций	84
§1.5. Вопросы методики и программа исследования.....	93
ГЛАВА 2. ИСТОЧНИКИ. ПРЕДСТАВЛЕННОСТЬ И ХРОНОЛОГИЯ	104
§2.1. Объем источников и их представительность.....	104
§2.2. Вопросы хронологии	112
ГЛАВА 3. КЛАССИФИКАЦИЯ И АНАЛИЗ ПОГРЕБАЛЬНЫХ КОМПЛЕКСОВ. ВЫДЕЛЕНИЕ СОЦИАЛЬНО-ПОКАЗАТЕЛЬНЫХ ЭЛЕМЕНТОВ.	122
§3.1. Характеристика погребальных сооружений.....	122
§ 3.2. Классификация инвентарных комплексов	134
§ 3.3. Данные о способе погребения и микродеталях обряда. Материальные остатки поминального культа.	150
§ 3.4. Соотнесение показателей погребальных комплексов.....	156
§ 3.5. Характеристика могильников и раскопанных участков	159
ГЛАВА 4. СОЦИАЛЬНАЯ ИНФОРМАТИВНОСТЬ ПОГРЕБАЛЬНЫХ КОМПЛЕКСОВ X – XII ВВ. ЦЕНТРАЛЬНОГО ПРЕДКАВКАЗЬЯ И СРЕДНЕГО ПРИТЕРЕЧЬЯ	164
§ 4.1. Проблема этно-социального состава населения, оставившего катакомбные могильники X-XII вв.	164
§ 4.2. Духовно-религиозная ситуация и конфессиональное разделение.....	167
§ 4.3. Устройство семейно-родственной организации	173
§ 4.4. Данные о формах общины и городской структуры.....	176
§ 4.5. Социально-профессиональное разделение	181
§ 4.6. Данные о социальной стратификации населения Алании	187
§4.7. Суждения об общем уровне и тенденциях социального развития позднеаланского общества	197
5. ЗАКЛЮЧЕНИЕ	200
БИБЛИОГРАФИЯ	204
СПИСОК СОКРАЩЕНИЙ	230
ПРИЛОЖЕНИЯ I-VII. Сводные таблицы, расчетные данные, иллюстрации, графики, диаграммы	233

CONTENT

INTRODUCTION. STATEMENT OF THE PROBLEM	5
SUMMARY	14
CHAPTER I NOTION SUMMARY, THE HISTORIOGRAPHIC ANALYSIS AND THE EXPLORATION METHODS	16
§ 1.1. The terminology and conceptual apparatus.....	16
§ 1.2. The Alans. Alania and the Alan archaeological culture. The Definition and the general problems of studying.....	18
§ 1.3. The historiographic review of the Alan society social development studies	42
§ 1.4. The late Alan tomb monuments data usage experience for sociological reconstructions	84
§ 1.5. The methods problems and the exploration program.....	93
CHAPTER 2. THE SOURCES, REPRESENTATION AND THE CHRONOLOGY	104
§ 2.1. The sources volume and their present ability.....	104
§ 2.2. The chronology questions	112
CHAPTER 3. THE CLASSIFICATION AND ANALYSIS OF FUNERARY COMPLEXES, THE IDENTIFICATION OF SOCIO-INDICATIVE ELEMENTS	122
§ 3.1. The tomb buildings characteristics.....	122
§ 3.2. Registered complexes classification.....	134
§ 3.3. The data on the way of funeral and the rite's mini details. The material remnants of the memorial cult.....	150
§ 3.4. The funeral complexes indicators' correlating	156
§ 3.5. The cemeteries' and the already excavated plots characteristics.....	159
CHAPTER 4. THE X-XII CENTURIES TOMB COMPLEXES OF THE CENTRAL PRE CAUCASUS AND THE CENTRAL PART OF THE PRE TEREK RIVER BASIN SOCIAL INFORMABILITY	164
§ 4.1. The ethnic and social bulk of population problem, the population which left the catacomb of X-XII centuries tombs	164
§ 4.2. The spiritual and religious situation and the confessional separation.....	167
§ 4.3. The family-relatives organization structure	173
§ 4.4. The data on the community forms and the city structure	176
§ 4.5. Social – professional separation.....	181
§ 4.6. The data on the Alan population's social stratification.....	187
§ 4.7. The reasoning of the late Alan society social development tendencies and its general level	197
5. THE CONCLUSION	200
BIBLIOGRAPHY	204
ABBREVIATIONS LIST	230
SUPPLEMENTS I-VII. General tables, calculations' data, illustrations, graphics, diagrams	233

ВВЕДЕНИЕ. ПОСТАНОВКА ПРОБЛЕМЫ

Важность и актуальность изучения средневековой истории Северного Кавказа, его частей (Северо-Восточный, Центральный и Северо-Западный Кавказ), ландшафтных зон (горы, предгорья, равнинные и низменные степи) и районов неоднократно подчеркивалась кавказоведами. Особое значение в развитии социально-исторического процесса придается периоду X – начала XIII в.н.э., часто определяемому как завершающий этап эпохи раннего средневековья в регионе и качественно новая ступень в общественно-политической, экономической и культурно-духовной эволюции населения региона. В работах конца 1970-1980-х годов я также как и абсолютное большинство исследователей относил рассматриваемый этап к позднему этапу раннесредневековой эпохи. Но еще в предвоенный период XX в. подчеркивался переломный характер X века н.э. на Северном Кавказе, а в середине 1970-х – начале 1980-х годов стала ощущаться проблемность хронологической шкалы истории средневековья, которой пользуются ученые – кавказоведы (1). В поздней советской историографии был предложен вариант периодизации с выделением эпохи развитого средневековья в Юго-Восточной Европе, включая Предкавказье и Северный Кавказ, в пределах X – XIV веков (2). Попытки осмысления перемен в регионе, происходивших в указанных хронологических рамках, привели к тому, что я также стал придерживаться выделения этапа развитого средневековья и продвигать данный подход к разделению процесса исторического развития местных обществ (3). Однако и сейчас следует признать, что проблема периодизации средневековья Северного Кавказа не может считаться решенной и требует дальнейшей углубленной разработки. Ее решение во многом зависит от объективной оценки социально-экономического уровня развития, характеристики социального устройства и степени эволюции сообществ населения таких общественно-политических образований X-XIII вв. как средневековая Алания, располагавшаяся в центральных районах региона. Данная оценка по-прежнему остается недостаточно четко сформулированной и дискуссионной. В этом состоит один из основных аспектов актуальности озаглавленной темы.

В территориальном отношении в состав исторической Алании кавказоведы включают районы современных административных субъектов: Республики Северной Осетии - Алании, Кабардино-Балкарской и Карачаево-Черкесской Республик, Республики Ингушетии, Чеченской Республики, южной части Ставропольского и восточных районов Краснодарского краев. Исходя из этого, оправданно считается, что история алан и средневековой Алании имеет отношение к судьбам целого ряда народов региона. Это порождает необходимость объективного определения места и роли алан и Алании в этно-социальной истории северокавказских народов, что представляет собой еще один значимый ракурс актуальности темы работы.

История изучения алан и Алании началась еще в XVIII веке и прошла в своем развитии несколько этапов: I. Середина XVIII – середина XIX в. – становление; II. 1870-е -1910-е гг. - основной дореволюционный период, связанный с появлением специальных исследований и развертыванием изучения аланских памятников; III. Довоенный советский период – 1920-е - 1941 гг; IV. Послевоенный советский период – вторая половина 1940-х -1991 гг.; V. Современный постсоветский период – с 1992 г. – по настоящее время.

Сведения об аланах и Алании из письменных источников были известны и включались уже в ранние исторические труды первой половины - середины XVIII в. членов Российской Академии наук, зарубежных ученых и таких авторов, как В.Н.Татищев (4). Аланские племена увязывалась с областями Северного Причерноморья и Придунавья, Нижнего Дона, Азово-Каспийского междуморья и Предкавказья. Уже на рубеже XVIII-XIX вв. для передовых исследователей стало очевидным, что основная часть продолжительной и насыщенной яркими страницами истории алан была связана с Северным Кавказом и поэтому начало оформляться изучение аланской истории и культуры региона как научное направление (Я. Потоцкий Ю. Клапрот, П.Г. Бутков и другие).

В ходе разработки истории алан Северного Кавказа уже на начальном этапе поставлены проблемы этнокультурного (этнолингвистическое содержание этнонимов «аланы», «асы», «ясы», генетической и культурной связи осетин и алан и другие) и социально-политического

(о расположении, историческом месте Алании в регионе, о царях алан, аланской епископии и митрополии, о международных контактах и связях и т.п.) характера.

Но еще в середине XIX в. история аланских племен оставалась малоизвестной даже среди крупных российских историков. Так, в труде С.М. Соловьева, к которому авторитетный ученый приступил в 1848 г., указывалось, что большая часть племени алан была связана с припонтийскими странами до конца IV века, что определение их племенной принадлежности было спорным и заявлялось, что «...аланы, каково бы ни было их происхождение, остаются народом неисторическим... и их следы также пропали в наших степях» (5). Во второй половине XIX в. подобные заблуждения были преодолены, и аланская проблематика заняла прочное место среди тем северокавказской региональной истории.

В работах дореволюционных и советских академиков-энциклопедистов, историков, археологов, языковедов, этнографов и фольклористов определился ряд важных тем изучения социального развития аланского общества в I - начале II тысячелетия н.э. К середине 1980-х годов по данным темам образовалась достаточно обширная отечественная и зарубежная историография, представленная многими авторами.

В обширном и сложном комплексе вопросов характеристики алан, Алании и аланской культуры X - начала XIII вв. н.э. выделяются наиболее общие из них: ареал расселения и этносоциальный облик аланских племен, территория и границы Аланского политического образования; историко-культурная сущность и социально-политический уровень развития аланского общества и государства; содержание аланской археологической культуры и ее особенности на позднем этапе развития, характер отражения в ней социально-культурных явлений и процессов.

Данная работа преимущественно посвящена группе вопросов, связанных с изучением и интерпретацией археологических артефактов. Но без соотнесения их с другими общими проблемами любые научные построения о социальном развитии аланского общества не будут полноценными.

С позиций господствующей в советской историографии до конца 1980-х годов марксистско-ленинской материалистической методологии и концепции общественно-экономических формаций (ОЭФ) с изучаемым временем связывалось завершение длительного и сложного процесса классового образования и создание государственного образования «Алания» или «Аланское царство», в рамках которого происходили значительные изменения во всех сферах общественной жизни (6). Считалась установленной формационная направленность общественного развития Алании по пути складывания и эволюции раннефеодального строя, выделен ряд важных факторов социальной динамики, обсуждался вопрос о характере и уровне развития Аланской государственности, представлены суждения о составе общественных и профессиональных групп, слоев и классов, определены некоторые особенности изменения этносоциальных и семейно-родственных организмов и другое. Эти положения входили в монографические труды и статьи ведущих алановедов и медиевистов, в «Истории...» республик и краев региона, а также в основной академический обобщающий труд советских ученых по истории Северного Кавказа, опубликованный в 1988 году (7).

Однако детальный научно-теоретический анализ и глубокий практический подход к исследуемой проблематике убеждает в том, что многие из указанных положений были высказаны в общем виде, нередко основывались на абстрактных схемах и стереотипах, версии не были однозначно принятыми, являлись недостаточно аргументированными и верифицированными.

В работах кавказоведов, изучавших аланскую проблематику, использовались как сведения письменной традиции, так и различных других видов источников: материалы этнографии, истории языка, фольклора, археологические данные и некоторые другие. Логично полагать, что положительные результаты в изучении развития общественных отношений в Алании зависят от соотнесения разнородной объективной информации и скоординированных усилий ученых различных специальностей. Еще в студенческие годы мною была предложена схема «квадрата достоверности» для процесса реконструкции общественного строя, предполагающего сравнительный анализ данных всех содержащих определенную информацию по рассматриваемой проблематике категорий источников с учетом специфики их образования и необходимости объективного критического анализа. По этому пути пытались идти ученые. Были отдельные

удачные примеры сравнительного анализа на базе одного из видов источников, в частности, археологических. Но обычно в таких подходах превалировали отдельные звенья процедуры реконструкции и «квадрат достоверности» деформировался в сторону анализируемого вида источников, а чаще – в область обобщенных теоретических моделей и схем общественного развития. Факты координации действий специалистов различных научных дисциплин редко имели место. Преодоление методико-процедурных недостатков и сейчас входит в комплекс актуальных научных задач кавказоведческой медиевистики.

При этом, всегда ощущался и продолжает ощущаться общий недостаток информативных источниковых материалов. В связи с этим одним из наиболее важных условий проведения историко-социальных исследований и получения объективных научных данных является дальнейшее расширение объема полноценных источников. При этом возможности для увеличения преимущественно внешних для объекта исследования разноязычных письменных свидетельств сейчас ограничены. Большая часть используемых исторических текстов была выявлена, переведена и введена в научный оборот еще в дореволюционных исследованиях (8). Конечно, новые открытия, более точные переводы и подходы к интерпретации имели место в последние десятилетия (9) и не исключены в дальнейшем. Данные этнографии, фольклора, истории языка представляют собой важные источники и для средневековой истории населения Центрального Предкавказья, о чем, в частности, говорят результаты работ специалистов (10). Однако они не имеют точной исторической привязки к изучаемому периоду. Поэтому ведущее значение давно уже приобрели археологические источники с постоянно расширяющимся их объемом, дальнейшее изучение которых и корректная историческая интерпретация могут послужить основой для выявления новых исторических фактов и показателей при исследовании социального развития средневековой Алании.

До конца XX столетия существовал явно выраженный дисбаланс. Важные для изучения социальной истории алан бытовые объекты были слабо исследованы. Подобная картина, в основном, сохраняется и сейчас, хотя в последние десятилетия в ходе специальных работ Г.Е. Афанасьева, Д.С. Коробова, И.А. Аржанцевой, А.В. Борисова и некоторых других произошел значительный сдвиг в этой области. В то же время в масштабных объемах накоплено и продолжает расширяться число погребальных комплексов X-XIII вв., только частично подвергнутых научной обработке. Задача введения указанного источникового потенциала в широкий научный оборот и потребность определения его реальных социологических возможностей путем применения специфических методических приемов была актуальной три десятилетия назад и остается таковой и сегодня.

Среди разнообразия северокавказских погребальных памятников и типов могильных сооружений на них выделяются сложные погребальные конструкции – катакомбы, образующие компактные группы и преобладающие на средневековых некрополях центральных районов региона. Еще в начале XX в. А.А. Спицин, вероятно, первым конкретно отнес средневековые катакомбные памятники Северного Кавказа и Дона к аланам (11). И до сих пор тезис о связи этого обряда погребения с аланами является одним из базовых в алановедческих исследованиях, что признано большинством ученых, хотя на этот счет не раз уже высказывались сомнения. Материалы катакомбных могильников нередко привлекались в качестве оснований для суждений по социальной истории алан на всех ее этапах, включая «позднеаланский период». В связи с этим существует потребность обстоятельного исследования данных катакомбных могильников и определения, насколько они информативны, в какой мере возможно и результативно использование их в качестве источников для реконструкции социального строя и развития Алании X- начала XIII вв. н.э.

Указанные обстоятельства побудили меня еще в середине 1980-х годов заняться очерченной в названии книги научной темой. Для изучения уровня развития аланского общества X-XIII вв. н.э. были избраны доступные для научной проработки материалы катакомбных могильников. Проблематика исследования была и остается, хотя и не новой, но недостаточно разработанной для северокавказской медиевистики, несмотря на то, что объем источников за это время существенно увеличился. Многие из изучаемых вопросов и аспектов не разрешены и не исчерпаны и сегодня.

Представляемая монография базируется на тех наработках, которые, вот уже более четверти века назад, были изложены в моей кандидатской диссертации, защищенной в МГУ им. М.В. Ломоносова в 1989 году (12). В связи с тем, что неизданная в свое время научно-

квалификационная работа, как кажется, не утратила своей актуальности и полезности, данная книга построена на ее основе. Но мною проработаны и учитываются многие издания, публикации и рукописи, связанные с рассматриваемой проблематикой, осуществленные и вышедшие после защиты. Отдельные новые или вновь опубликованные археологические материалы по теме привлекаются для корректировки некоторых построений и выводов, сделанных ранее.

Хотя диссертация первоначально писалась во время перестройки и начала кризисных явлений, 1989 год еще не выходил из атмосферы советского времени. И в 1990-1991 гг. публиковались монографии и обобщающие статьи в тех же социально-политических и идейно-научных условиях. На работах же последних десятилетий не могло не сказаться воздействие существенной перестройки и глубокого методологического кризиса в сфере российских социально-гуманитарных наук, включая историю **(13)**. Отказ от марксистской монополии на научную истину, а затем и марксистской идеологии вообще, привел к поиску новых ориентиров в развитии исторического и историко-социального знания. Тенденциями этого периода стало: внедрение «плюрализма» подходов к исследованию и трактовке исторических явлений и процессов, восприятие постмодернистской и иных западных философских концепций в отношении к истории, желание отказаться от формационного подхода и перейти к цивилизационному построению всемирно-исторического процесса и его локальных проявлений, рассуждения о «конце исторической науки», невозможности получения объективного знания о прошлом и т.п. **(14)**.

Необходимой стала корректировка методологических посылок подготовленных к защите кандидатских и докторских диссертаций, связанных со средневековой аланской историей и археологией. Но, несмотря на возникшие сложности, в последнее десятилетие XX века таких работ было немало **(15)**, а затем их число продолжило увеличиваться **(16)**.

Не менее сложный комплекс проблем возник в связи с резкой «этнизацией» истории в северокавказском регионе, развивающейся ранее подспудно и ограниченно, а в условиях социально политического кризиса – «расцветшей буйным цветом». Многие публицисты, непрофессиональные любители истории и краеведения, а, порой, и квалифицированные историки и археологи увлеклись выдвиганием «новых и сенсационных» концепций древней и средневековой истории собственных и родственных им народов. Такие наукообразные построения вплетались в тенденции национального самоопределения народов и подпитывались ими. На этой почве разгорелись серьезные дискуссии и возникли острые конфликты. Данную тему мы вынужденно еще будем затрагивать в проблемном и историографическом планах, потому что «одним из главных полей, на которых разгораются нешуточные баталии, является наследие раннесредневековых алан и их государственность» **(17)**. Все эти тенденции и явления привели к значительно большему разнообразию мнений, чем тот, который определился на закате советской науки.

Однако, следует подчеркнуть, что в работах постсоветского периода, связанных с реконструкцией общественного строя Алании, базовый принцип историзма и формационный подход не были отброшены. Концепция ОЭФ претерпела определенные изменения и стала более гибкой за счет допуска существенных отклонений от строгой пятичленной схемы, определения многообразия особых переходных и синкретических форм и состояний. Теоретические предпосылки для этого в отечественной науке сложились значительно раньше еще в советский период, когда шли дискуссии об «азиатском способе производства», «военной демократии», «дофеодальных», «полупатриархальных – полуфеодальных» и иных подобных обществах **(18)**.

Количество обобщающих работ, касающихся рассматриваемой темы, в целом не сократилось. Большинство монографий по истории алан и содержащие связанные с ней разделы таких ученых-кавказоведов как В.А. Кузнецов, А.В. Гадло, Ф.Х. Гутнов и других, вышедшие в свет на рубеже XX-XXI вв. **(19)**, не сильно отличались по построению и теоретическим положениям от трудов, издававшихся ими в советское время. Не было ярко выраженных отличий от них по подходам и обобщающим выводам и в работах более молодых их последователей и учеников. В них можно найти только большие акценты на отдельные недостаточно рассматриваемые ранее вопросы и аспекты, уточнения по ним. В качестве примеров можно привести: оценки организации воинской структуры и военного дела алан в X-XII вв. **(20)**, применение относительно новых понятий «потестарные структуры», «вождества» у алан в VIII-X вв. **(21)** и некоторые другие новации.

Проявились не только отрицательные, но и позитивные перемены. Так, в археологических трудах стали более частыми перспективные разработки и внедрение процедур анализа источников с широким применением передовых отечественных и зарубежных технологий, основанных на поливариантных подходах к получению информации, статистических, математических, компьютерных и иных естественнонаучных методах изучения и интерпретации данных средневековых погребений и категорий предметов (работы Г.Е. Афанасьева, В.Б. Ковалевской, Д.С.Коробова, З.Х-М. Албеговой и других).

Ряд работ 1990-х – 2000-х гг. опубликован со ссылками на положения рукописи моей диссертации. Особенно часто к ним обращался в своих статьях и монографиях Ф.Х.Гутнов (22). Хронологические наработки использовали З. Х-М. Албегова (23) и некоторые другие. Особенно следует выделить монографию Д.С. Коробова о социальной организации алан Северного Кавказа IV-IX вв.н.э., написанную им на основе его кандидатской диссертации с широким использованием моей диссертационной рукописи (24). Она опиралась также на методические и содержательные наработки Г.Е. Афанасьева по изучению социальной структуры донских алан (25), которые также перекликались с моей диссертацией. Книга Д.С. Коробова наиболее продвинута в методолого-методическом отношении и в целом близка по замыслу и реализации данной монографии, хотя и построена на материалах катакомбных могильников региона предшествующего исторического периода и применении передовой методики. По хронологическому периоду она прямо «подпирает» мою работу, и материал в ней ценен для сравнительного анализа. Так же как моя диссертация послужила в свое время подспорьем для данного труда, так книга Д.С. Коробова значительно помогла уточнить положения моих разработок.

Несколько статей, связанных с рассматриваемой темой, в период, последующий защите диссертации и в том числе относительно недавно, удаль опубликовать и мне. Так, попыткам обобщенной оценки состояния понимания социально-политического феномена аланской государственности была посвящена одна из обобщающих статей (26). Рассматривалась проблемная ситуация в хронологическом членении развития позднеаланской культуры Северного Кавказа (27). Важное место в социальной структуре аланского общества занимало всадничество, характеристика которого на основе сравнения данных письменных и археологических источников была проведена в еще одной из статей (28). Были и иные публикации.

Указанные выше и другие современные разработки важны для моей книги и будут основательно затрагиваться в историографическом, методическом и иных ее разделах и сюжетах. Но в целом следует констатировать, что в отечественной историографии последних десятилетий пока не появилось монографических исследований, аналогичных представляемому, и охвативших все из поставленных в нем актуальных вопросов и проблем. Поэтому рассматриваемая тема продолжает оставаться актуальной.

Объектом данного исследования является аланское общество центральных районов Северного Кавказа в период оформления и расцвета Аланского социально-политического объединения X-начала XIII вв.н.э. Предметом изучения выступают характеристики и параметры социальной структуры и развития данного общества, воссоздаваемые на основе комплексного изучения и социологической интерпретации данных катакомбных могильников начала II тысячелетия н.э.

Основными задачами работы являются: определение понятийного аппарата, методолого-методических основ и подходов к исследуемой теме, проведение историографического анализа кавказоведческой литературы по изучению вопросов социального развития поздней Алании и использованию для этого данных погребальных памятников; комплексное рассмотрение находящихся в авторском распоряжении материалов катакомбных могильников X-XII вв. Центрального Предкавказья и Среднего Притеречья; классификация комплексов, определение их хронологии; выделение и обобщение признаков, содержащих социальную информацию; выяснение возможных границ использования указанного вида источников и, наконец, осмысление полученных данных, попытки уточнения некоторых вопросов истории социального развития аланского общества изучаемого периода. Особое значение имело и имеет изучение черт своеобразия социального развития Алании, которые не могут быть поняты путем простого перенесения общетеоретических схем на местные условия. В связи с этим многие названные и другие вопросы темы требуют дальнейшей детализации и углубленной разработки.

Содержание базируется на фундаментальном научном понятии истории как процесса хода и развития природы и общества, и истории как комплекса наук, изучающих данный процесс на основании разнообразных исторических источников. Ключевой методологической базой по-прежнему признается принцип историзма, заключающийся в подходе к анализу любых объектов, явлений и процессов с позиций их изменчивости во времени. Исследуемые события и явления рассматриваются как возникшие в определенных социально-исторических условиях, имеющие предпосылки, этапы развития, соотносимые с закономерностями общественной эволюции в хронологической последовательности. В соответствии с принципом объективности учитывается, что историческая действительность была богаче ее отражения в источниках с присущей им субъективностью и сложнее любой теоретической конструкции. Исследование не исчерпывает тему, а является ступенью в изучении рассматриваемых явлений и приближении к их реальной сути.

Объективность умозаключений достигается путем анализа предшествующих наработок, разнообразных источников и совмещения методических приемов их критики и верификации. Применение принципа системности выражается в том, что социальные элементы, структуры и организмы аланского общества представляются как системные объекты, находящиеся в определенном соотношении и взаимодействии с экономическими, политическими, культурными, духовными сферами и структурами. Принцип социального подхода определяет учет как идейных, так и прагматичных мотивов в деятельности общественных слоев, групп, личностей, что предполагает анализ социального состава аланских сообществ в регионе. Исследуется социальное положение различных индивидуумов, групп, слоев аланского общества с учетом его эволюции. В работе используются междисциплинарные, общеисторические методы, специальные методы археологической науки и частные научные методики. Структурному анализу подвергаются воссоздаваемые семейно-родственные, социальные и этносоциальные организации, социально-профессиональные группы и общественные слои.

На основе историко-генетического метода выявляются предпосылки исследуемых явлений, прослеживаются причинно-следственные связи. Применяются методики периодизации с целью разделение истории изучаемых явлений и процессов на качественно различающиеся периоды, этапы, стадии и т. п. Элементы сравнительно-исторического метода используются для представления особенностей социального развития аланского общества Северного Кавказа в изучаемый период. Выводы опираются на статистические подсчеты, некоторые математические методы и компьютерные технологии. Недостаток информации восполняется абстрактно-логическими предположениями и построениями.

Необходимым условием получения объективных результатов является выработка и совершенствование комплексной методики обработки и интерпретации данных погребальных памятников. Разработка методики выделения социально-исторической информации из археологических источников в течение нескольких десятилетий включается в число основных проблем археологической науки (29) и остается в таком качестве и сегодня (30). Представляемая работа также связана с данным направлением исследований в применении к конкретному северокавказскому материалу X-XII вв.н.э.

Когда диссертация писалась во второй половине 1980-х годов, ее разделы обсуждались при активном участии, к сожалению, ныне покойного научного руководителя – доктора исторических наук, профессора В.Б.Виноградова, коллег по «Кавказоведческому семинару» Школы В.Б. Виноградова, а также специалистов из внешних научных и учебных заведений. Всем я выражаю искреннюю благодарность за оказанную помощь, ценные замечания и конструктивные предложения. Благодарен я и современным специалистам в области рассматриваемой проблематики, которые делились новой информацией, методическими наработками, помогали уточнить некоторые версии и выводы. К их числу относятся Р.Ф. Фидаров, Ф.Х. Гутнов, Д.С. Коробов, З.Х-М. Албегова и другие

Особую благодарность необходимо выразить директору Института археологии Академии наук Республики Татарстан им. А.Х. Халикова, доктору исторических наук А.Г.Ситдикову за его высокую оценку данного труда, решение об его издании в доработанном виде и организацию большой технической поддержки в подготовке текста и иллюстраций к публикации. Без всего этого рукопись работы вряд ли бы смогла обрести новую жизнь в печатном виде.

Литература и источники:

1. Марковин В.И. К изучению средневековой истории народов Северного Кавказа // Известия Северо-Кавказского научного Центра высшей школы. Общественные науки. – Ростов – на – Дону. 1976. №4. – С.12-13.
2. Ковалевская В.Б. Северокавказские древности // Степи Евразии в эпоху средневековья. Археология СССР / Отв. ред. тома С.А. Плетнева. – М.: Наука, 1981. – С.189.
3. Савенко С.Н. Разработка Кавказоведческой Школой профессора В.Б. Виноградова проблем археологии региона раннего и развитого средневековья (конец IV-XV вв.н.э.) // Кавказоведческая Школа В.Б. Виноградова. 50 лет в пути. Сборник научно-исследовательских очерков и библиографических материалов / под ред. С.Л. Дударева. – Армавир, Ставрополь: Дизайн-студия Б, 2013. – С.118-119.
4. Татищев В. История Российская. В 3-х т. Т.1. – М.: ООО «Издательство АСТ», 2003. – С.191,216.
5. Соловьев С.М. История России с древнейших времен. Т. I. Кн. I. – М.: Изд-во социально-экономической литературы, 1959. – С.87-88.
6. Кузнецов В.А. Алания в X–XIII вв. Орджоникидзе: Ир. 1971; Его же: Очерки истории алан. Орджоникидзе: Ир, 1984. С.140 – 174; Алексеева Е.П. Древняя и средневековая история Карачаево-Черкесии. М.: Наука, 1971. С.109 – 157 и др.
7. История народов Северного Кавказа с древнейших времен до конца XVIII в. /Отв. ред., академик Б.Б. Пиотровский. – М.: Наука, 1988. – С.144-187.
8. Пфафф В.Б. Материалы для истории осетин // ССКГ.- Тифлис: Издание Кавказского Горского Управления, 1871. Вып. V.гл.6 - 34; Миллер В.Ф. Осетинские этюды // Ученые записки Императорского Московского Университета. Вып. 8. 4. 3. - М., 1887. С.34–37, 66–70; Кулаковский Ю. Аланы по сведениям классических и византийских писателей. - Киев, 1899. - С. 53 – 56 и другие.
9. Аталиков В.М. Страницы истории. Нальчик: Эльбрус, 1987; Калинина Т.М. Сведения ранних ученых Арабского халифата. Тексты, перевод, комментарий. – М.: Наука, 1988; Малахов С.Н. Малоизвестное свидетельство об аланах в Житии Феодора Эдесского. Его же. К вопросу о локализации епархиального центра Алании в XII-XVI вв. // Аланы: Западная Европа и Византия. ALANICA – I /Отв. Ред. В.Х. Тменов. – Владикавказ: СОНИИИФЭ, 1992. – С.135-148; 149-179; Его же. Алано-византийские заметки (часть 1) // Аланы: история и культура. ALANICA – III. – Владикавказ: СОИГИ, 1995. – С.376-388; Карсанов А.Н. Об одной известии Ипатьевской летописи // Аланы: история и культура. ALANICA – III. – Владикавказ: СОИГИ, 1995. – С.389-402; Его же. Кавказские аланы – асы в письменных источниках позднего средневековья (XIV-XVIII вв.) // Аланы: история и культура. ALANICA – III. – Владикавказ: СОИГИ, 1995. – С.403-408; Аланика. Сведения греко-латинских, византийских, древнерусских и восточных источников об аланах-ясах // Дарьял. Литературно-художественный журнал. 2000. №1-4: Бибииков М.В. Византийские источники по истории древней Руси и Кавказа. – СПб.: Алетейя, 2001; Алемань А. Аланы в древних и средневековых письменных источниках – М.: Изд-во «Менеджер», 2003; Белецкий Д.В., Виноградов А.Ю. Фрески Сентинского храма и проблемы истории аланского христианства в X в. // РА. 2005. №1. – С.137-139 и др.
10. Абаев В.И. Осетинский язык и фольклор. Т.1. – М.- Л.: Издательство АН СССР, 1949; Его же. Избранные труды. Т.1. Религия. Фольклор. Литература. – Владикавказ: Ир, 1990; Чочиев А.Р. Очерки истории социальной культуры осетин. Цхинвали: Ирыстон, 1985; Гутнов Ф.Х. Генеалогические предания осетин как исторический источник. – Орджоникидзе: Ир, 1989; Калоев Б.А. Осетинские историко-этнографические этюды. М.: Наука, 1999; Уарзиати В. С. Избранные труды. Этнология. Культурология. Семиотика. – М.: Проект-Пресс, 2007 и др.
11. Спицын А.А. Историко-археологические изыскания. I. Исконные обитатели Дона и Донца // ЖМНП. – 1909. Новая серия. Ч. XIX. январь, – С.67–79.

12. Савенко С.Н. Характеристика социального развития аланского общества по материалам катакомбных могильников X-XII вв. н.э.: Автореф. дисс...канд. ист. наук. 07.00.06. – М.: МГУ, 1989. – 25 с.

13. См. н-р: Ковальченко И.Д. Теоретико-методологические проблемы исторических исследований. Заметки и размышления о новых подходах // Новая и новейшая история. 1995. № 1. – С. 3 – 33; Аникеев А. А. Вклад академика И. Д. Ковальченко (1923—1995) в разработку теоретико-методологических проблем исторической науки // Известия вузов Северо-Кавказского региона. Общественные науки. – Ростов-на-Дону. 1997. № 1. – С. 73—76; Калинин И.И. Социально-гуманитарные науки в России: смена вех // Социально-гуманитарные знания. 2000, №1. – С.36-52; Сахаров А.Н. О новых подходах к истории России // Вопросы истории. 2002. №8. – С.3-20 и др.

14. Виноградов В.Б., Дударев С.Л., Назаров С.В., Назарова В.В. О разработке и преподавании новой периодизации всемирной истории на кафедре всеобщей и региональной истории АГПА // Научная мысль Кавказа. 2010. №4. – С.33-40 и др.

15. Каминский В.Н. Вооружение племен аланской культуры Северного Кавказа I-XIII вв. н.э.: Автореф. дисс...канд.ист.наук. 07.00.06. – СПб.: СПбГУ, 1992. – 21с.; Чочиев А.Р. Социальная история осетин в догосударственный период: Автореферат дис. ... докт. ист. наук : 07.00.07. – М.:ИЭА им. Н.Н. Миклухо-Маклая, 1999. — 68 с.; Гутнов Ф.Х. Средневековая Осетия: проблемы социальной истории: Автореф. дисс...докт.ист.наук. 07.00.02. – Владикавказ: СОГУ им. К.Л. Хетагурова, 1997. – 66с.; Коробов Д.С. Социальная организация алан Северного Кавказа IV-IX вв. н.э.: Автореф. дисс...канд.ист.наук. 07.00.06. – М.; ИА РАН, 1999. – 21с. и др.

16. Сланов А.А. Военное дело алан I-XV вв. : Автореф. дис... канд. ист. наук. 07.00.02. – Владикавказ: СОГУ им. К.Л. Хетагурова, 2000. – 24с.; Кодзаев К.М. Эволюция верховной власти у алан в I-X вв.: Автореф. дисс...канд. ист. наук. 07.00.02. - Владикавказ: СОГУ им. К.Л. Хетагурова, 2002. – 22 с.; Дзарасов А.А. Аланы в историко-культурном и экономическом пространстве Кавказа в I – XV вв.: Автореф. дисс...докт. ист. наук.: Владикавказ: СОГУ им. К.Л. Хетагурова, 2004. – 62с.; Погребной А.Ю. Особенности христианизации Западной Алании во второй половине VII-XIV вв.: Автореф. дисс...канд. ист. наук. 07.00.02. – Ростов-на-Дону: ЮФУ, 2009. – 23с. и др.

17. Шнирельман В.А. Быть аланами. Интеллектуалы и политика на Северном Кавказе в XX веке / Ред. серии И. Калинин. — ИЭА РАН. – М.: Новое литературное обозрение, 2006. – С.14.

18. Данилова Л.В. Дискуссионные проблемы теории докапиталистических обществ // Проблемы истории докапиталистических обществ. Книга 1. – М., 1968. - С.27-66; Неусыхин А.И. Дофеодальный период как переходная стадия развития от родоплеменного строя к раннефеодальному // Проблемы истории докапиталистических обществ. Книга 1. – М., 1968. - С.596-617; Колесницкий Н.Ф. К вопросу о раннеклассовых общественных структурах // Проблемы истории докапиталистических обществ. Книга 1. – М., 1968. - С.618-637; Хазанов А.М. «Военная демократия» и эпоха классовообразования // Вопросы истории. 1968. №12. – С.87-97; Андреев И.Л. О характере социальных связей в эпоху перехода от первобытнообщинного строя к классовому обществу // Советская этнография. 1972. №2. – С.13-24; Семенов А.И. Первобытная коммуна и соседская крестьянская община // Становление классов и государства. – М.: Наука, 1976. – С. 7-86; Социально-экономические отношения и соционормативная культура / Отв. Ред. А.И. Першиц и Д. Трайде. – М.: Наука, 1986. – С.10-18; Васильев Л.В. Что такое «азиатский способ производства?» // Народы Азии и Африки, 1988. №3. - С.65-75 и др.

19. Кузнецов В.А. Очерки истории алан. 2-е изд. Владикавказ: Ир, 1992. – С.213-245; Его же. Эльхотовские ворота в X-XV веках. – Владикавказ: СОИГСИ им. В.И. Абаева, 2003. – С.10-24,49-118; Его же. Очерки истории алан. – Пятигорск: Изд-во «СНЕГ», 2016. – С. 204-239; Гадло А.В. Этническая история Северного Кавказа в X-XIII вв. – СПб.: Изд-во СПбГУ, 1994. – С. 17-22,47-54,157-177; Гутнов Ф.Х. Средневековая Осетия. – Владикавказ: Ир, 1993. – С.5-56; Его же. Горский феодализм. Часть I. – Владикавказ: Ир, 2007. – С. 254-278; Его же. Горский феодализм. Часть II. – Владикавказ: Ир, 2008. – С. 34-153 и др.

20. Сланов А.А. Военное дело алан I-XV вв. – Владикавказ: СОИГСИ им. В.И. Абаева, 2007. – С.4-12,30-35,206-211,253-255.
21. Кодзаев К.М. Верховная власть у алан в I-X вв. – Владикавказ: СОИГСИ им. В.И. Абаева, 2008. – С.95-133.
22. Гутнов Ф.Х. Формирование классов и государства у алан // Проблемы этнографии осетин. Выпуск 2. – Владикавказ: СОНИИИФЭ, 1992. – С.27-63; Его же. Средневековая Осетия. – Владикавказ: Ир, 1993. – С. 55-56; Его же. Господский двор и вотчина у алан // Аланы: история и культура. ALANICA – III. – Владикавказ: СОИГИ, 1995. – С.368 и другие.
23. Албегова З.Х. - М. Палеосоциологическое исследование религии алан V-XII вв.: Автореф. дисс...канд.ист.наук. 07.00.06. – М.: ИА РАН, 2000. – С.16.
24. Коробов Д.С. Социальная организация алан Северного Кавказа IV-IX вв.н.э. – СПб.: ИА РАН, Алетейя, 2003.
25. Афанасьев Г.Е. Донские аланы. – социальные структуры алано-ассо-буртасского населения бассейна Среднего Дона. – М.: Наука, 1993.
26. Савенко С.Н. «Аланское государство» - дороссийский социально-политический феномен на Северном Кавказе // Четвертые Прозрителевские чтения. Сборник материалов научно-практической конференции. 21-22.11.2007 г. – Ставрополь: Вестник Кавказа, 2008.- С.44-51.
27. Савенко С.Н. Проблемы хронологии позднеаланской культуры //Отражение цивилизационных процессов в археологических культурах Северного Кавказа и сопредельных территорий. (Юбилейные XXV «Крупновские чтения» по археологии Северного Кавказа). Тезисы докладов. – Владикавказ: СОИГСИ, 2008. - С.228-230.
28. Савенко С.Н. Аланские всадники в письменных источниках и в археологических данных: вопросы сравнительного анализа //Материалы по изучению историко-культурного наследия Северного Кавказа. Археология и краеведение. Вып. IX. – Ставрополь: Наследие, 2009. – С.331-358.
29. Лебедев Г.С. Погребальный обряд как источник социологической реконструкции (по материалам Скандинавии эпохи викингов) // КСИА. Вып. 148 - Методика археологических исследований и раскопки археологических памятников. М.: Наука, 1977. – С.24-26; Археология и методы исторических реконструкций. - Киев: Наукова Думка, 1985. - С. 3 – 4; Генинг В.Ф. Проблема научной революции в развитии археологического знания // Всесоюзная археологическая конференция. Достижения советской археологии в XI пятилетке. Тезисы докладов. - Баку, 1985. - С.107 – 108 и др.
30. Социальная дифференциация общества (поиск археологических критериев). – М.: Наука, 1993; Ольховский В.С. Погребальная обрядность и социологические реконструкции // РА. 1995. №2. - С.85-98; Харке Г., Савенко С.Н. Проблемы исследования древних погребений в западноевропейской археологии // РА. 2000. №1. – С.217-218; Теоретические и методические подходы к изучению погребального обряда в современной археологии. Тезисы докладов всероссийской научной конференции / Отв. Ред. В.И. Гуляев. – М.; ИА РАН, 2005; Матвеев В.П. Реконструкция социальной структуры древних обществ по археологическим данным. – Тюмень: ТюмГУ, 2007; Культ предков, вождей, правителей в погребальном обряде. Тезисы докладов всероссийской научной конференции / Отв. Ред. В.И. Гуляев. – М.; ИА РАН, 2010; Раннегосударственные образования и «княжеская» культура на Северном Кавказе в конце античности – начале средневековья. Тезисы докладов международного семинара. Махачкала, 13-17 ноября 2013 г. – М.: ИА РАН, ИИАЭ Даг. НЦ РАН, 2013; Материалы научного семинара «Раннегосударственные образования и «княжеская» культура на Северном Кавказе в конце античности – начале средневековья» (Махачкала, 13-17.11. 2015 г.) // КСИА. Вып. 234. – М.: Языки славянской культуры; Знак, 2014; Социальная стратификация населения Кавказа в конце античности и начале Средневековья: археологические данные. Материалы Международной научной конференции. Сухум. 31.05-6.06. 2015 г. – М.: ИА РАН, 2015 и др.

Summary

The monograph is an essentially revised version of the dissertation research by S.N. Savenko, that was edited taking into account the modern scientific approaches towards an important topic that does not lose its relevance now. It represents the author's vision of the problems of the social history of Alans and Alania in the first centuries of the second millennium AD. The research is based on the analysis of the data and samples from the catacomb cemeteries of the central regions of the North Caucasus - from the Kavminvody Region to basin of the river Sunzha in the Middle Pre-Terek region.

The introduction to the monograph outlines the essence of the selected topic, substantiates its relevance and determines the goals and objectives of the study.

Chapter One of the book defines the main circle and the general content of the historical and social terms and concepts used in the study. It also contains sections of historiographical analysis of a number of aspects of the problem, discusses several methodology questions and formulates the scientific program of the work. The attention is drawn from historiographical sketches to a thorough examination of the interpretations of the ethnic and socio-political content of the names "Alans" and "Alania" and their synonyms. Social aspects are isolated from the broader material of the social and political history of the Alans of the North Caucasus. This makes it possible to present the amount of information that scientists have already received about the state, features and directions of social development of the Alan society in the beginning of the second millennium AD. The author introduces disputable questions of interpretation of the so-called "Alanian archaeological culture" and the experience of applying these Alan funeral monuments for the reconstruction of the social structure of the Alans and for the development of social relations.

The author proposes and substantiates a comprehensive program in the form of a chain of sequential actions: 1) stating the problem; 2) selection, preparation and analysis of the sources that take into account all the distorting factors and circumstances, interpretations and verifications; 3) formulation of particular and general conclusions.

Important is the author's conception of the detailed structure of funeral and memorial rituals in its archeological embodiment - a charnel archaeological complex comprising five basic elements: mortuary structure, remains of the buried, smaller specific details of the burial method, funeral equipment, material remnants of commemoration. Real archaeological complexes often lack one or more such components.

Chapter Two summarizes data on 15 catacomb cemeteries with burials of the 10th-12th centuries, selects the most informative materials from four of them (Martan-Chu No. 1, Zmeiskii No. 1, Kol'tso-Gora No. 1, Rim-Gora No. 1) and offers their chronological definition.

The main content of the work is not based on theoretically predetermined final results, but is aimed at elucidating the potential uses of the sources considered in the study of social phenomena and processes. The system of classification of funerary and inventory complexes proposed and implemented in Chapter Three and the methodological ways of processing and interpreting the data used in it make it possible to obtain real indications. It was established that the various components of the complexes ambiguously reflected the social structure and the social development of the late Alan society. Social indicators are those that are able to carry social information in themselves after excluding ethnic, sexual, cultural and chronological features while taking into account the complex plexus of phenomena in various spheres of social life.

A number of indicators were determined for the first time: 1) the metrage of the chamber per one buried body; 2) the complexity of the funerary structure, expressed in terms of the quality and laboriousness of micro components of a general form; 3) the degree of complexity of the structure of the method of burial. The previously known methods for analyzing the value and the functional composition of the funerary inventory, the number and ratio of the buried in the catacombs and several other aspects were to some extent unified and adapted for the study of the particular material. The methods and procedures applied are beyond the scope of specific issues, are of independent scientific interest and to some extent are already being used by specialists with references to the works performed by the author as manuscripts.

The results of the work are set forth in the interpretative Chapter Four and the Conclusion according to the following scheme: 1) the problems of the ethnic social structure of the population; 2) the spiritual and religious situation and the confessional separation; 3) the structure of family-related organizations; 4) the

data on the forms of the community and the urban structure 5) the social, professional and confessional separation; 6) the data on the social composition of the population.

The final provisions allow a new and more objective assessment of the degree of study of the stated problems; they also make it possible to clarify a number of characteristics of the social system of medieval Alania and to determine the directions for the further development of the aspects of the topic.

The analyzed material testifies to the general ethnic cultural space in the region stretching along the East-to-West line for at least 330-350 km. But here some features of the heterogeneity of the ethnic composition of the population of Alania are revealed. This especially addresses the peculiarities of the burial grounds of the Kislovodsk depression and the valley of the river Podkumok. This circumstance indicates that no significant leveling of the rite at the end of the Alan period had occurred. But the characteristics did not go beyond the framework of the Alan community, which was at the stage of formation of its nationality.

Preservation of the dominating traditional elements of the funeral rite, especially in the eastern regions, indicates that the penetration and spread of Christianity and other monotheistic religions in Alania in the 10-11th centuries did not lead to a profound restructuring of the consciousness of the main part of the population. In the late Alanian society the features of religious and ideological syncretism were preserved with sufficient strength of the early forms of religious beliefs.

In Alanya there existed various forms of family-clan organization and the smaller monogamous family presumably was still inferior to various types of leading, so-to-say "extended" families. Even narrower were the forms of families of the upper social classes, with the continuous preservation of archaic structures in the lower social strata. The different structure of the burial grounds makes it possible to distinguish 3 main types: related-communal, territorial-communal or urban necropolises. Comparison of the examined cemeteries with earlier ones makes it possible to refer them to large territorial associations - communities and urban communities. An acceptable term for the communal organization of the late Alanian society is the transitional "territorial-clan" one.

The composition of the burial inventory speaks of the high social prestige of military function and activity in the life of Alans. Military sets (with weapons, belt decorations and horse harness elements) helped greatly to distinguish several social groups of men due to their position in the army: the military aristocracy - the highest-rank horsemen, the middle stratum of mounted warriors and the community militia, which included infantry formations. The burial places of farmers and artisans are not strictly revealed, but probably lie hidden amid household and production complexes. Women's burial places were also divided according to their rank, social and functional positions, like those of men. The lowest layer of the buried had to be placed into completely non-inventory and low-inventory (1 - 2 artifacts) graves. They were often accompanied by other simple elements of the ritual. Similar complexes prevail in the western regions of the Central Ciscaucasia. This reflects the special depth of social and ideological changes in Western Alania.

The differentiation of the social structure was reflected in the increasing variability of the size and laboriousness of creating funerary structures, in the tendency to form special sections of burial places of the military aristocracy, and so on. The location of especially rich catacombs on a common burial ground together with medium and poor community members testifies to the incompleteness of the transition of Alan society to the feudal stage of development and to sufficiently strong patriarchal-tribal remnants in social psychology and social life. These characteristics allow us to define the social system of late Alania as a transitional one - with features of early feudalism and signs of social instability.

The author realizes that many of his theses and inferences are not final, but should be checked on new broader and qualitative materials. Further widening of the range of sources, attribution of household artifacts, new approaches to the testimonies of the written tradition, ethnographic and folklore-epic materials will make it possible to uncover deeper the essence of social phenomena and processes among the population of the central regions of the North Caucasus in the beginning of the 2nd millennium AD on the eve of the Golden Horde era.

This publication is addressed to scientists studying the history of the peoples of the medieval North Caucasus, to those who are engaged in reconstruction of the social development of societies on the basis of archaeological sources, as well as to teachers and lecturers of educational institutions of various levels, to students of historical specialties and to museum workers.

ГЛАВА 1.

ПОНЯТИЙНЫЙ АППАРАТ,
ИСТОРИОГРАФИЧЕСКИЙ АНАЛИЗ И МЕТОДИКА ИССЛЕДОВАНИЯ

§1.1. Терминологический и понятийный аппарат

Из названия работы «Характеристика социального развития аланского общества Северного Кавказа по материалам катакомбных могильников X-XII вв.» можно вычлени́ть ряд ключевых понятий и актуальных проблем социальных наук вообще и северокавказской медиевистики, в частности. Специальные термины и понятия возникают и присутствуют и в других более частных структурных компонентах темы. Четкая терминология и определение понятий являются важными составляющими любого научного исследования. Однако, именно в этой области очень трудно находить общий язык и налаживать взаимопонимание. В связи с этим нередко высказываются серьезные сомнения, и даже скептицизм по поводу возможности выработки унифицированных понятий и определений. В качестве примера можно привести слова одного из крупных отечественных специалистов в области скифского курганного обряда, степного монументального искусства и теоретика погребальной археологии В.С. Ольховского, отмечавшего, что в области социологической реконструкции на археологических материалах «полной унификации понятийно-терминологического аппарата в ближайшие годы вряд ли следует ожидать» (1). Но это вовсе не означает, что к выработке общепринятых понятий не следует стремиться. Поэтому обоснованным представляется определение содержания терминов и понятий, используемых в работе.

В качестве ключевого структурного компонента темы и предметом исследования выступает «аланское общество». В его определении следует оттолкнуться от общенаучного термина и понятия «общество». Общество - в широком смысле понимания данного термина представляет собой совокупность исторически сложившихся форм совместной деятельности людей, в узком смысле – определенный конкретный тип социальной системы (СС) в форме социальной общности или социального организма (СО) с определенным видом общественных отношений. Выделяются уровни содержания данного понятия и специфические разновидности обществ (2). «Аланское общество» рассматривается в данной работе как конкретное общество, реально существовавшая социальная общность - средневековый северокавказский гоесоциальный организм (понятие «геосоциальный организм» см.: 3) со своим пространством и содержанием. Определение его содержания требует установления этносоциальной сущности наименования «аланское» и территориально-политических характеристик образования «Алания».

Вторым структурным компонентом темы является «социальное развитие» (СР). В советский период данный термин использовался, как один из базовых, в философии, социологии, истории, этнографии и других родственных основных и вспомогательных дисциплинах и означал поступательные необратимые процессы и изменения в обществе, переход общественных отношений на качественно новый уровень и состояние: от одной общественно-экономической формации (ОЭФ) к другой, от одного этапа эволюции ОЭФ к другому, более высокому. В зависимости от темпов и глубины перемен различают две основные формы социального развития: эволюционную (медленные, постепенные количественные изменения в социальной системе или ее элементах) и революционную (качественные сдвиги во всех общественных структурах, осуществляющиеся путем радикальной перестройки, прежде всего, экономических, социальных и политических отношений). Развитие могло идти по восходящей линии (прогресс) и по нисходящей (регресс) линиям (4). Прогрессивные и регрессивные тенденции и процессы находились в постоянном противоречии, но прогресс побеждал в противостоянии с регрессом. Источником социального развития являлись социальные противоречия. Существенной характеристикой социального развития всегда было и есть «социальное время», в котором проявляется направление развития. Учет времени — обязательное методологическое требование любого социологического исследования.

В таком смысле понималось «социальное развитие» в конце 1970-х - 1980-е годы и мной, но допускалось, что линия развития не всегда была прямой и восходящей или нисходящей, а

развитие осуществлялось по «восходящей спирали». Могли быть в общем поступательные, но волнообразные изменения, стагнация на одном уровне, пульсирование на грани перехода на более развитое состояние, не только регрессивные тенденции, но и даже временные и длительные «откаты» назад.

В постсоветское время понятие «социальное развитие» было скорректировано, в основном, за счет восприятия западных социологических концепций, с которыми ранее советская философия, социология и другие гуманитарные науки вели антагонистическую идейную борьбу. Важным явилось доказательство несостоятельности линейного эволюционизма и постулата об обязательной связи эволюции с прогрессом. Термин стал чаще использоваться для характеристики собственно социальных процессов в обществе (развитие социальной структуры (ССТ), ее институтов и т.п.). Как очередная крайность распространилось убеждение, что предметом исследования могут быть только социальные изменения, а не развитие. Понятие «социальное изменение» фиксирует только факты перемены безотносительно к ее направленности (5). Такую узкую формулировку я не приемлю, полагая, что определение направленности социальных изменений было и остается одной из важнейших задач научных исследований.

Для нашей темы важно выявление критериев социального развития, таких как: усложнение структуры объекта; увеличение числа и усложнение социальных функций объекта; расширение возможностей учета потребностей различных слоев, групп населения и индивидов и воздействия на них. Во время исследования всегда необходимо помнить, что показателями процесса развития являются изменение социальной инфраструктуры и самого человека. При этом следует исходить из того, что социальное развитие по-разному протекает в различных сферах человеческой жизнедеятельности: в экономической, политической, социальной (в узком смысле этого понятия), художественно-творческой, духовно-религиозной.

Общенаучный аспект изучения социального развития аланского общества состоит в том, что на основе исследований особенностей проявления общих закономерностей в конкретно-исторических условиях возможно обогащение общесоциологических и философских представлений о СР, ССТ и других понятиях данного порядка.

Среди других общих и более частных социологических понятий в работе используются такие как: социальный организм, социальный состав, социальные институты, социальные группы, социальный слой (страт), социальный статус, ранг, социальное расслоение, стратификация, дифференциация, социальная мобильность, сословие, элита и т.п. Используются определения данных понятий, выработанные специалистами (6). Широко востребованы историко-социальные и этнографические термины: род (клан), родственно-брачные системы, моногамный и полигамный брак, община (родовая, соседско-родовая, соседская), семейно-родственная организация, ее формы и типы (большая, расширенная, малая семья, «патронимия»), половозрастная организация, этническая общность, племя, союз племен, народность, военная демократия, политогенез, потестарно (политарно) – политические переходные общества (с приставкой полу-), полития, классообразование, вожество, данничество, раннеклассовое общество, раннее государство, до- (пра -, прото-) феодальное общество, горский и кочевой феодализм и другие (7). Конкретизация этих понятий, при необходимости, приводится в следующих разделах книги.

Помимо названных и проанализированных общих и локальных понятий, в работе приводятся и используются и другие общенаучные (генезис, эволюции и др.), конкретно научные, в частности, определения исторических типов и состояний общества (классообразование, переходные формы общества, раннефеодальное общество и др.) и более частные термины, к примеру, в области теории и практики применения данных погребальных памятников в историко-социологическом исследовании. Они приводятся ниже по тексту данной книги в историографическом, методическом и иных разделах.

Литература и источники:

1. Ольховский В.С. Погребальная обрядность и социологическая реконструкция // РА. 1995. №2. – С.89.

2. Общество // Большая советская энциклопедия. Изд. 3-е / гл. ред. А.И. Прохоров. – М.: Изд-во «Советская энциклопедия», 1974. – С.248; Семенов Ю.И. Общество как целостная система // Социальная философия. Курс лекций / Под ред. И.А.Гобозова. - М.: Издатель Савин С.А., 2003. - С. 61-79 и др.
3. Семенов Ю.И. Общество как целостная система... - С.76-77.
4. Развитие // Советский энциклопедический словарь. Изд. 4-е испр. и доп. / Гл. ред. А.М. Прохоров. – М.: Советская энциклопедия, 1989. – С.1108.
5. Социальное развитие // Ресурсы Интернет. Путь доступа: <http://www.grandars.ru/college/sociologiya/socialnoe-razvitie.html>. Дата просмотра - 26.07. 2016 г.
6. Лащук Л.П. Введение в историческую социологию. Вып. I. - М.: МГУ, 1977. - С.121 – 122; Миронов Б.Н. История и социология. Л.: Наука, 1984. - С. 9 – 11; Социально-экономические отношения и соционормативная культура. Свод этнографических понятий и терминов. – М.: Наука, 1986. – С.126-128,165,167-169,190-191,200,224; Романовский Н.В. Социология и история: перспективы взаимодействия // Вестник РГГУ. Серия Философия и социология. №3 (46)/10. 2010. – С.13-29 и др.
7. Хазанов А.М. «Военная демократия» и эпоха классообразования // ВИ. 1968. №12. – С. 87-97; Хмельницкий В.М. О понятии «военная демократия» // СЭ. 1973. № 4. – С.66-74; Социально-экономические отношения и соционормативная культура... - С.11-13,34-36,41-48,107-114,144-146,193; Куббель Л.Е. Очерки потестарно-политической этнографии. – М.: Наука, 1988; Гутнов Ф.Х. Политогенез и генезис феодализма на Северном Кавказе. Ресурсы Интернет. Путь доступа: <http://bubakiri.narod.ru/news/2011-02-19-182>. Дата просмотра: 17.08. 2016г.; Его же. Горский феодализм. Часть III. Северный Кавказ в XIII-XV вв. – Владикавказ: СОИГСИ им. В.И. Абаева, 2014. – С.5-32 и др.

§1.2. Аланы, Алания, аланская археологическая культура. Определения и общие проблемы изучения.

Термины «аланы» (арабский вариант – «ал-лан») и «Алания» («страна Ал-лан») зафиксированы в письменных источниках различного происхождения (античных и средневековых латинских, византийских, сирийских, иранских, арабских, еврейских, армянских, грузинских и др.) и датировки (с первых веков нашей эры до нового времени, включительно). Многие ученые считают, что, помимо приведенных терминов в дословном виде, в ряде источников применялись и их синонимы «асы» (варианты написания – «асии» и др.), «Асия» (восточные и византийские); «овсы», «Овсетия» (грузинские), «ясы» (русские, венгерские). Как и всякие иные, подобные им наименования, термины первого порядка могут быть этнонимами (названиями племен, народностей и т.п.), соционимами (название социальной группы, категории, слоя), политонимами (названиями граждан государства или иных политических систем). Причем на разных стадиях развития и в конкретно-исторических ситуациях один и тот же термин мог иметь различное содержание, этнонимы, соционимы и политонимы могли переходить из одного в другой и наоборот, а также одновременно использоваться в различных значениях. Термины второго порядка являлись топонимами – названиями географических районов, этнических территорий, социально-политических образований. И здесь важен учет времени, условий, авторства применения данных терминов.

Этносоциальное и территориально-политическое содержание понятия «аланское общество» связано с установлением содержания термина «аланы», территории и границ «Алании» и определением соотношения понятий «аланы» и «Алания».

Большая часть известных разноязычных письменных источников называет алан «народом» (в ранний период «варварским»), «племенем» или «племенами», т.е. предопределяет преимущественное этническое содержание этого термина. Так трактовали содержание этого этнонимаранние исследователи истории алан, относя их к ираноязычным племенам, лингвистически и генетически связанным с поздними осетинами (Ю. Клапрот, В.Ф. Миллер и другие). Но еще в

наиболее полном античном источнике об аланах – труде Аммиана Марцелина (IV в.), содержится известная фраза о том, что они «мало-помалу... подчинили себе в многочисленных победах соседние народы и распространили на них свое имя, как сделали это персы». Помимо этого, часто цитируемого сюжета, в труде историка имеется и другие, важные для характеристики алан высказывания: «аланы разделены по двум частям света, раздроблены на множество племен» (1). В этих сюжетах, освещавших раннюю историю алан, отражается объективный социально-политический процесс, который проходил как за пределами северокавказского региона, так и в его границах. Их учет предполагает структурную сложность этнокультурного наполнения термина «аланы» на различных исторических этапах. На основе этого обстоятельства в довоенной и ранней послевоенной советской историографии была распространена территориальная характеристика рассматриваемого термина, который считался собирательным и покрывающим различные этносы Северного Кавказа (2). Б.Е. Деген-Ковалевский в соответствии с господствующей в первой половине 1930-х гг. теорией стадильности, назвал его «стадильным термином», которым представители многих этносов называли себя в значении «человек», «люди», «народ» (3).

Новый этап изучения аланской истории, обозначившийся в 1950-е – начале 1960-х годов, был связан с возвращением к дореволюционным версиям об этническом ираноязычии алан и этнолингвистической связи их с осетинами (В.И. Абаев, В.Б. Деопик – Ковалевская, З.Н. Ванев, Б.В. Скитский и др.). Ведущий исследователь аланской проблематики с середины 1950-х по настоящее время – В.А. Кузнецов, в своей первой монографии «Аланские племена Северного Кавказа» 1962 г. занял синкретическую «переходную» позицию. Он указывал, что аланы не были единым этническим и культурным образованием, являлись объединением, состоявшим из различных племен. Но, одновременно, ученый выступал за ираноязычие и пришлый для Северного Кавказа характер собственно алан (4). В дальнейшем В.А. Кузнецов и большинство советских алановедов развивали версию этничности и иранской принадлежности термина «аланы». Но к середине 1980-х годов четко определилось иное понимание этнического содержания данного термина.

Еще на конференции по проблемам происхождения карачаевцев и балкарцев в 1960 году прозвучало заявление карачаевского профессора – лингвиста У.Б. Алиева, что наименование аланскому союзу племен дал тюркский язык карачаевцев (5). В 1965 г. впервые была опубликована попытка М. Кудаяева перевести Зеленчукскую аланскую надпись XI в., которая в конце XIX века была прочитана В.Ф. Миллером на основе дигорского диалекта осетинского языка, на базе карачаево-балкарского языка (6). Затем тезис о тюркоязычности алан периодически высказывался и обосновывался в газетных и некоторых научных статьях (7). Особое значение для развития этой версии имела монография балкарского археолога и историка И.М. Мизиева «Шаги к истокам этнической истории Центрального Кавказа», вышедшая в 1986 году (8). Ученый развил и подкрепил точку зрения и мнения специалистов в области тюркского языка и историков Карачая и Балкарии с позиций «тюркского вектора» аланской истории Северного Кавказа, в соответствие с которым аланские племена (и не только аланы, но и сарматы, скифы, более древние племена ямной и майкопской культурных общностей, а также шумеры) были объявлены тюркоязычными. К этому направлению относилась не только названная, но и серия других дискуссионных работ И.М. Мизиева, статьи и книги иных карачаево-балкарских авторов, активно публиковавших свои пассажи в последние десятилетия. Радикальные положения и формулировки работ этого направления подвергнуты критике (9). И.М. Мизиев вступил в напряженную полемику (10). Этот исследователь довольно рано (1997 г.) ушел из жизни, но вопросы тюркской принадлежности и этимологии термина «алан» продолжают жить и обсуждаться.

«Тюркская версия» является не единственным, из предложенных и развивающихся в последнее время, примером «ревизии» преобладающей концепции этнокультурного содержания аланской истории региона. Происхождение и принадлежность этнонима «аланы» обсуждаются в среде представителей других национальных направлений историко-лингвистических суждений (11).

В 1990-е годы стала внедряться ингушская или нахоязычная версия аланской истории. Основоположником этого направления в начале 1980-х гг. явился чеченский филолог Я.С. Вагапов, выступивший с серией статей и небольших книг (12). В них затрагивались вопросы о названии и расположении столицы алан, о вайнахском прочтении Зеленчукской плиты и т.п. Со второй

половины 1990-х годов тему активно подхватил Н.Д. Кодзоев (13) и его увлеченные последователи из числа ингушских историков и краеведов. К настоящему времени версия нахоязычия алан также подвергалась обстоятельной критике (14), но не отвергнута полностью.

Усиленное внимание к этническому содержанию понятия «аланы» и дискуссионность версий повлекли за собой возвращение к положению о возможной этнической неоднородности алан. Против этой позиции выступали и выступают, прежде всего, осетинские историки и наиболее последовательный из них Ю.С. Гаглойты. Еще в 1966 году он издал обстоятельную монографию «Аланы и вопросы этногенеза осетин», в которой изложил развернутую аргументацию этнического единства ираноязычных алан (овсов, ясов), как предков современных осетин (15). Также убежденно он продолжает отстаивать эту точку зрения и сейчас, допуская, при этом, сложный состав населения средневековой Алании как политического образования (16). У этой версии немало сторонников и последователей.

Для полноты картины следует привести и мнение О.А. Наглера и Л.А. Чипировой о социальном, а не этническом происхождении и содержании термина «аланы» на раннем этапе их истории (17). Сначала многие не восприняли эти построения, а Ф.Х. Гутнов назвал указанную работу лишь историографическим фактом (18). Однако в последующее время интерес к социологическим трактовкам этнонимов явно возрос, и на версию О.А. Наглера и Л.А. Чипировой стали чаще ссылаться (19). Даже крупный петербургский сарматолог М.Б. Щукин увидел в аланах социальную надплеменную верхушку сарматского общества, состоявшую из потомственных воинов-профессионалов, «рыцарский орден» в сако-массагетской среде (20). Сейчас уже достаточно уверенно поддерживается мнение о том, что первоначально термин «алан» использовался для обозначения социальной верхушки у сарматов, чьей основной хозяйственной деятельностью была война. Затем социальный термин закрепился как этноним за различными народами Сарматии.

Таким образом, мы имеем варианты определения этносоциального содержания термина «аланы»: собирательную (группа различных по происхождению племен, объединенных господствующим племенем под его именем), географическую (раннесредневековые племена на общей территории центральных районов Северного Кавказа), этнополитическую (население политического объединения), социальную трактовку (элитный социальный слой воинов) и три противоположные друг другу версии об этническом содержании термина «аланы»: иранскую, тюркскую и нахскую. Глубокий сравнительный анализ всех этих версий является специальной научной задачей и в целом ее решение пока еще впереди. Не имея возможности детально включиться в рассмотрение этой дискуссионной темы, я должен отметить, что для определения уровня и характера этничности алан, как и любой другой этнической (ЭО) и этносоциальной (ЭСО) общности, необходимо достоверное установление признаков этнического самосознания, реализуемого через язык, сознательно воспроизводимые особенности культуры, представления об общем происхождении, психологический склад, духовные представления, определяющие внутреннее единство (осознание единства) и внешнее разграничение (понимание отличия от других) этой общности (21). Имеющиеся письменные свидетельства содержат очень ограниченную информацию об этих признаках.

О том, что язык алан существовал, начиная с первых веков н.э. свидетельствует найденная в Тамани плита с греческой надписью 208 г.н.э. с упоминанием «главного аланского переводчика Ирака» (22). Имя Ирак – типично иранское. Оно укладывается в достаточно представительную серию боспорских надписей с «варварскими» именами, выявленными в Танаисе и считающимися аланскими с греческими окончаниями. Большая подборка имен, переведенных на основе иранских языков, опубликована С.А. Яценко (23). Существование особого языка и обычаев у алан предполагает еще одна фраза Аммиана Марцеллина, который сравнивает алан с персами и сообщает об их массагетском (древнеиранском) происхождении: «вокруг этих крайних и отдаленных болот, обитает много народов, отличающихся разнообразием языков и обычаев», среди них аланы (24).

Аланский язык реконструируется и воспроизводится лингвистами и историками языка на основе прочтения зафиксированных в письменной традиции отдельных имен и редких фраз о сравнении языка асов и алан с иными языками (к примеру, «печенежским»), а также путем расшифровки уникальных надписей предполагаемого аланского происхождения типа текста

на утраченной на сегодняшний день в подлиннике и существующей только в зарисовках Зеленчукской плите. Как отмечалось, эта надпись впервые была прочитана В.Ф. Миллером на основе осетинского (иранского) языка (25), а затем и с трех принципиально различающихся языков: кабардинского, тюркского и чеченского (26). Относительно недавно к существовавшим переводам добавился еще один «старочеченский» (Х.А. Хизриев), основанный на допуске, что надпись была воспроизведена не греческими буквами, а русской кириллицей (27). Из предложенных версий лингвистами и историками предпочтение отдается иранско-осетинскому прочтению (В.И. Абаев, Б.А. Алборов, Л.И. Лавров, В.А. Кузнецов, Г.Ф. Турчанинов, Л.Сгуста и др.), но все варианты расшифровки, включая и последний, подвергались серьезной критике (28). Конечно, разноречивой в этнических вариантах прочтения, а самое главное, утрата памятника, способны породить сомнение в достоверности этого фактически единственного предполагаемого собственно аланского текста.

Помимо Зеленчукской надписи аланскими считаются: две строки в «Теогонии» византийского автора XII в. Иоанна Цеца, и «Ясский глоссарий» 1422 г. А.Алемань сообщил о выявлении еще одного византийского литургического манускрипта, содержащего около 30 аланских глосс (29). Известны также попытки прочтения нескольких коротких надписей на аланских предметах быта, в том числе и позднего периода с городищ Рим-Гора и Уллу-Дорбунла в верховьях р. Подкумок, выполненных Г.Ф.Турчаниновым (30). Однако в научных кругах к этим источникам относятся с недоверием и редко их упоминают.

Важной основой для лингвистических построений являются достаточно многочисленные имена алан, зафиксированные в источниках. Значительная часть из них относительно легко и убедительно может быть переведена с иранских языков (Аспар, Сарозий и др.). Но опубликовано уже немало тюркских переводов аланских имен (в частности, в работах И.М. Мизиева). Следует учитывать также, что частым явлением в истории было распространение в культурах племен и народов иноязычных имен.

В источниках есть примеры совпадения переводов названий географических объектов, населенных пунктов, дословно совпадающих с их смыслом на определенном языке. К примеру, указание на аланское название Феодосии в Перипле Понта Эвксинского V в. – Ардавада – «Семибожный» (31). Этот термин следует считать достоверно иранским.

К сфере этнического самосознания могут иметь отношение фразы источников типа: «родом алан» или «аланка» (военачальник Аспар – V в., готский историк Иордан – VI в. персонаж «родом алан, по сану магистр» - XI в. и др.), которые предполагают понимание именно этно-родовой принадлежности к аланской общности. Такие выражения фигурируют, в частности, в отношении высокопоставленных лиц на византийской службе, представителей правящих родов, вступивших в династические браки и их окружения (32). Встречаются также характеристики отличий алан от других племен и народов в различные периоды: от гуннов (А. Марцеллин, Иордан), от тюрков (Феофан), от половцев (Ибн Ал-Асир, Джувейни) и другие. Но таких выражений также мало и их не всегда легко трактовать однозначно.

В связи со всем указанным, у нас нет возможности занять какую-либо однозначную позицию в отношении этнического содержания термина «аланы». Перспективным мне представляется развитие существующего направления, в соответствие с которым аланы, в узком смысле этого термина, признаются обладающим признаками этнического единства ираноязычным по происхождению и в своей основе племенным объединением с возможным включением в него иноэтнических элементов на различных этапах его истории. В работе я исхожу из этой позиции определения алан. Для X-XIII вв. следует полагать усиление воздействия социально-политических и духовно-религиозных (особенно христианского) факторов на содержание этнонима «аланы», в результате чего этническое его наполнение претерпевало изменения.

Язык, конечно, не являлся единственным качеством аланской общности. Как уже указывалось выше, она должна была обладать общей территорией, особенностями культуры и т.п.

Одну из наиболее важных задач алановедения представляет собой определение территории и границ «земли алан» и «Алании». Учеными предложены варианты установления внешних границ и внутреннего членения Алании, вообще, и в рассматриваемый период, в частности, на основании письменных, археологических и фольклорных данных.

Известий письменной традиции, позволяющих определенно говорить о границах Алании, мало. Для рассматриваемого нами периода особо следует выделить арабские источники X века н.э.: Ибн-Русте (903-913), Ал-Масуди (первая половина X в.), аноним Худуд ал-алам (982-983), а также труд византийского императора Константина Багрянородного (середина X в.н.э.) (33). Определенные данные о соотношении Алании, земель и подвластных территорий Хазарии в середине X в.н.э. содержит переписка хазарского царя (кагана) Иосифа с высокопоставленным сановником из Кордовы Хасдай ибн-Шапрутом (34).

В самом раннем для изучаемого периода по времени оформлении (основа – Абу Абд Аллах Ал-Джайхани, продолжатель работы Ибн-Хордадбеха конца IX в.н.э.) труде Ибн-Русте мы узнаем, что «царство Аланов» начиналось на расстоянии трех дней пути «среди гор и лугов» от аварского «царства ал-Серир» (35). Детали описания позволяют предполагать, что сведения принадлежали непосредственным участникам путешествий по Кавказу. Поэтому их можно считать достаточно точными, в отличие от более ранних арабских авторов, которые имели, в основном, обобщенные сведения о расселении алан и расположении их страны, базирующиеся на трудах античных географов (36).

За день обычного пешего пути в эпоху средневековья можно было пройти 20-25 км, а конного не более 30-35 км. В горной местности преодолевались меньшие расстояния. По логике документа царства Серир и Алан могло разделять пространство в 45-55 км, не подвластное правителям ни одного из них и относительно слабо заселенное (упоминаются только горы и луга, нет сведений о селениях, городах и т.п.). На основании этих данных трудно определить, где конкретно пролегалли границы Алании, ведь мы не знаем точное расположение границ Серира. Можно предполагать, что движение влево (на запад из гор Дагестана) вряд ли шло по высокогорной сильно пересеченной местности, а речь велась о средне-низкогорной зоне. Причем не упоминаются реки, а значит, путники проходили там, где крупных рек не было. Исходя из этого, можно полагать, что путь между Сериром и Аланией пролегал между реками Сулак, Сунжа и Аргун по средним течениям рек Акташ, Яман-Су, Аксай. Хулхулау. В сухое время года эти реки могли преодолеваться относительно легко.

Движение же по самой Алании осуществлялось дальше на запад «среди рек и лесов» (вероятно, по отрогам низких лесистых гор правобережья бассейна р. Сунжи) в течение 10 дней до крепости, называемой «Аланские ворота». В описании этой крепости, которая «стоит на вершине горы, у подножья которой проходит дорога», указано, что она «окружена высокими горами» (37). Частое упоминание и знание арабскими авторами «Аланских ворот» не вызывает сомнения, что речь идет об объекте в Дарьяльском ущелье. Если мы используем уже названные выше показатели, которые могли быть преодолены за 10 дней, то возможно промерить примерное расстояние от ключевой крепости «Аланские ворота» до восточных границ Алании. Путники проходили за 10 дней около 200 км. Тогда, с учетом перехода из верховьев Сунжи в ущелье р. Терек, граница должна была пролегать по долине Аксая или Хулхулау на территории современной Юго-Восточной Чечни. Поэтому, вряд ли стоит соглашаться с В.А. Кузнецовым в том, что расстояния в данном источнике существенно преувеличены (38).

В анониме Худуд ал-алам имеются некоторые уточнения по расположению страны Алан и ее территории. Указано, что она находилась между Сариром (Сериром), который был к востоку и югу от нее, Румом (вероятно, Византией – С.С.), размещавшимся к западу, морем Гурз и хазарскими печенегами с севера. Эта страна «среди пропастей и гор» и в ней «часть народа живет в горах, часть на равнине». «Кашак» (западно-адыгское образование – С.С.) называется землей Аллана (отражение зависимости - ?), расположенной на берегу моря Гурз (по-видимому, Черное море – С.С.) (39). Из этого пассажа следует, что Алания могла включать в то время горные районы, в том числе высокогорья Кавказа и земли на побережье Черного моря. В другом сюжете о Кавказе говорится, что его горная цепь «от начала Сарира до того как она изгибается и доходит до начала Аллана, эта гора называется Кабк..., когда гора эта достигает границ Аллана, [от нее] отходит очень большой горный отрог и идет на запад до Дар-и-Аллан, а в Дар-и-Аллане есть город на вершине этой горы, самый процветающий из городов Аллана, и там этот горный отрог заканчивается» (40). В последнем фрагменте вновь чувствуется достаточно хорошее понимание рельефа Северо-Восточного Кавказа. Горная система поворачивает на запад после р. Сулак и потом идет вплоть до

Терека и дальше. В качестве его отрога мог мыслиться относительно невысокий, но протяженный массив Терско-Сунженского хребта.

В подробных повествованиях об Алании Ал-Масуди уточнений географического характера содержится немного. Можно назвать одно из них. Замок Аланских ворот находится «между царством аланов и Кавказом» (41), т.е. на границе высоких гор. А.В. Гадло, особенно чутко улавливавший нюансы письменных свидетельств, обратил внимание на то, что Ал-Масуди не говорит о расстоянии между Аланией и Сериром, как Ибн-Русте, и полагал, что ситуация через примерно 50 лет изменилась. Алания стала непосредственно граничить с Сериром, находилась с ним в союзнических отношениях, закрепленных перекрестным браком правителей этих стран с сестрами друг друга (42). Из этого сюжета не ясно, как сблизилась граница царств: в ходе расширения территории Алании или Серира, либо владения приблизились друг к другу с двух сторон. Однако другие свидетельства и трактовки, в том числе и о возможной некоторой зависимости Серира от Алании в X веке, позволяют предполагать расширение границ именно Алании в период ее подъема.

Можно вспомнить еще упоминание арабского путешественника XII в. Ал-Гарнати о том, что от Ширвана до страны алан 100 фарсахов. В.А. Кузнецов взял за основу примерную протяженность фарсаха в пределах 5-6 км (так ее определял в начале XX в. переводчик арабских текстов Н.А. Караулов) и установил, что расстояние да Алании от Ширвана и Дербента составляло 600 км (43).

В нашем распоряжении имеются разновременные данные, на основании которых, устанавливается, что кроме очерченных восточных и центральных районов Алании, были и западные аланские территории, близко расположенные и контактировавшие через горные районы с Абхазией, Сванетией, византийскими владениями в Причерноморье. Еще в источниках VI в.н.э. (Прокопий Кесарийский, Агафий, Феофан) определяется соотношение алан с Абхазией. Так, у Прокопия аланы размещаются между абхазами и Каспийскими воротами (в данном случае – Дарьяльским проходом – С.С.) (44). Арабские авторы X века и последующего периода, по всей вероятности, имели больше данных о восточной части аланских владений. В сравнении с востоком и центром Алании западные границы указаны у них очень обобщенно. В одном из известий указывается, что «Кашак» (Касахия), с которой отождествляются северо-западнокавказские адыгские территории, был землей Аллан. В этой характеристике, скорее всего, содержится отражение временной ситуации. Константин Багрянородный в то же время сообщает о набегах алан на зихов в Причерноморье, но саму страну Аланию отделяет от Касахии Кавказскими горами (45). Вероятно, под ними мыслились отроги Кавказского хребта в Закубанье.

Никаких более точных данных письменных источников о территории Алании рассматриваемого времени мы не знаем. Границы Аланских территорий в письменной традиции четко не обрисованы, поэтому они реконструируются по другим данным. В.А. Кузнецов определял территорию Алании, как по письменным, так и по археологическим и некоторым фольклорным источникам. В качестве наиболее «надежного и достоверного критерия» **он применял картографирование катакомбных могильников IV-XII вв.н.э.** На основании этого в монографии 1971 г. об Алании X-XIII вв. ученый очертил ее границы от р. Большой Зеленчук в Карачаево-Черкесии до р. Аргун в Чечне и от горных ущелий северного склона Центрального Кавказа до правобережья р. Терек. «Основная территория исторической Алании» была установлена в пределах около 450 км с запада на восток и 120 км с севера на юг (46). В последующих работах В.А. Кузнецов еще больше раздвинул границы Алании на запад, доведя их до Урупа и верховьев Большой Лабы, используя для этого также **зону распространения скальных могильников**, а на восток – до р. Сулак (Верхнечир-Юртовские и некоторые другие подкурганые и грунтовые катакомбы). В подвижные северные границы включены были раннесредневековые городища, поселения и отдельные могильники по долине р. Кумы (47). Предполагается также, что отдельные группы алан в X в. доходили в свои набегах вплоть до Нижнего Прикубанья и побережья Черного моря (48) и могли задерживаться на их территориях.

Большая часть кавказоведов, ранее и сейчас, солидарна с мнением В.А. Кузнецова и размещает аланские племена и политическое образование Алания в центральных районах Северного Кавказа от Среднего Притеречья до Верхнего Прикубанья, включительно. Однако, установленная территория Алании и ее внутренняя структура могут уточняться и конкретизироваться с учетом

того, что границы в эпоху средневековья не были и не могли быть четкими и неизменными. Поэтому следует предполагать их динамику в разные исторические периоды и этапы в зависимости от конкретно-исторической обстановки, этнополитической, экологической и иных ситуаций.

Подходы к проблеме не являются на сегодняшний день однозначными и общепризнанными. Выделяются не только нюансы общей позиции, но и существуют иные точки зрения. Они обусловлены своеобразными подходами к трактовке письменных источников и оценками **«аланской археологической культуры»**, само определение которой в содержательном и хронологическом отношениях было и остается сложной проблемой.

Здесь мы выходим на еще один сложный комплекс теоретико – методологических проблем определения понятий археологическая культура (АК), этническая общность (ЭО), этносоциальная общность (ЭСО) и установления их соотношения. Эта проблематика, внесенная в отечественную советскую историографию в первые послевоенные годы, особенно активно обсуждалась с конца 1960-х до начала 1980-х годов (49). Процесс протекал на международном фоне научных тенденций от конструктивистских до пессимистических (50). Ситуация осложнялась тем, что предлагалось большое число отличных друг от друга определений понятий, в которых необходимо было выделять научно-инструментальный уровень (понятие как инструмент познания) и методологический ракурс (понятие как отражение объективной исторической реальности). Соотношение данных понятий должно было предусматривать и степень отражения в них исторических реалий.

Советские теоретики и практики археологической науки, констатировавшие сложность и неоднозначность определения и соотношения рассматриваемых понятий, все же предполагали наличие этнической информации в археологических источниках. Они видели свою задачу в том, чтобы найти этнодиагностирующие признаки и на их основе интерпретировать этническую принадлежность исследуемых культур или реконструировать характеристики этноса на основе изучаемых археологических культур. К середине 1980-х годов внимание к данному комплексу проблем несколько ослабло в отличие от продолжающегося обсуждения вопросов социологической интерпретации археологических данных. Но переломная кризисная эпоха 1990-х годов вновь оживила и актуализировала теоретические дискуссии в данной области (51).

Важными результатами продолжительного обсуждения рассматриваемых проблем стало осознание сложности, многоуровневости и вариативности соотношения археологических культур и этнических общностей и предложение возможных вариантов такого соотношения в зависимости от конкретно-исторической ситуации. Так, еще в работе 1970 г. И.С. Каменецкого было предложено четыре варианта соотношения: 1) АК соответствует ЭО; 2) АК культура соответствует двум и более ЭО; 3) АК соответствует часть ЭО; 4) АК соответствует частям двух и более ЭО (52). Для полноты перечня здесь не хватает еще одной крайней позиции: 5) АК не отражает ЭО, а соотносится хозяйственно-культурными типами (ХКТ), социально-политическими и иными образованиями и общностями. Так, проблему соотношения археологических культур с хозяйственно-культурными типами специально обсуждали С.А. Арутюнов и А.М.Хазанов (53). Авторы также предлагали варианты соотношения понятий.

Сам термин «аланская культура» эпохи раннего средневековья на Северном Кавказе стал внедряться в научную литературу только в послевоенный период XX столетия. Ранее использовалось понятие «алано-хазарская культура» (54). Одним из первых формулировку «аланская культура» предложил Е.И. Крупнов, наиболее последовательно придерживающийся в то время автохтонной концепции происхождения археологических культур региона. Ученому принадлежало и одно из ранних собственных определений археологической культуры как «общности древних разноплеменных групп, объединенных общностью территории, хозяйства и материальной культуры» (55). То есть, в данном случае речь шла о связи АК с ХКТ. В границы аланской культуры Е.И. Крупнов включал территорию распространения различных типов погребальных сооружений и видел в этом отражение «этнической пестроты» аланских племен всего Предкавказья (56). При этом термин «алано-хазарская культура» представлялся ему очень широким и аморфным (57).

Еще в 1959 г. В.А. Кузнецов выдвинул важный для нашей темы культурно-хронологический термин – «позднеаланская культура», включив в нее материалы поздних катакомбных могильников и, прежде всего, Змейского №1 в районе станицы Змейской в Северной Осетии (58). В то же время

З.Н. Ванеев четко делил историю развития аланской культуры на три периода: 1) I-V вв., 2) VI-IX вв. и 3) X-XIII вв.н.э. (59).

В монографии 1962 г. об аланских племенах региона В.А. Кузнецов перенес на раннесредневековые памятники схему «трех локальных вариантов» археологической культуры Центрального Предкавказья Е.И. Крупнова (60). В границы распространения культуры включались и предгорно-плоскостные, и горные районы, но зона катакомбных могильников характеризовалась отдельно. В дальнейшем автор скорректировал свои взгляды, называя аланскими только памятники двух зон распространения земляных (восточная) и скальных (западная) катакомб, отделяя от них «средневековую культуру части горного Кавказа», и предлагая видеть в них «различные археологические культуры» (61). В данной работе кавказовед остановился на вопросе определения археологической культуры вообще и аланской культуры, в частности, но самих этих определений не дал, сославшись на недавно вышедшие специальные теоретические статьи И.С. Каменецкого и Л.С. Клейна (62). Однако эти работы, как и помещенная в том же журнале «Советской археологии» статья Ю.Н. Захарука (63), носили обобщающий и дискуссионный характер. Позже В.А. Кузнецов, характеризуя архитектурные объекты «феодалной Алании», вновь говорит о трех вариантах культуры, имея в виду памятники горного Предкавказья (64). Такая нечеткость в определениях и трактовках присутствует и в более поздних работах маститого алановеда. Общего определения аланской культуры он так и не сформулировал.

И.М. Чеченовым с аланами связывались только катакомбные могильники Кабардино-Балкарии и расположенные возле них городища (65). Памятники Верхнего Прикубанья, среди которых для времени с VIII-IX вв. не выявлено грунтовых катакомбных могильников, а население стало преимущественно хазаро-булгарским, он предлагал называть не западным (асским) – по В.А. Кузнецову, а булгаро-асским локальным вариантом аланской культуры (66). Это определение выдвинуто ученым до пересмотра географического размещения Алании и Азии на Северном Кавказе. Таким образом, для аланской культуры предполагалось признание сложного этнокультурного наполнения.

И.М. Мизиев предложил именовать памятники горной зоны «горнокавказской средневековой культурой», которая сама распадается на ряд локальных вариантов и ничего общего не имеет с культурой алан (67).

Проблемным и недостаточно отработанным является вопрос о признаках и характерных чертах аланской культуры. Еще с начала 1950-х годов, после того как были обнародованы работы К.Ф. Смирнова и Л.Г. Нечаевой о катакомбах сарматского времени, стало утверждаться положение о том, что катакомбный обряд погребения I тысячелетия н.э. на Северном Кавказе был одним из ключевых показателей культуры алан на различных этапах ее развития (68). К версии о сармато-аланском происхождении катакомб Северного Кавказа присоединились В.А. Кузнецов, В.Б.Ковалевская, В.Б. Виноградов, Е.П. Алексеева и другие. Однако, сомнения в том, что катакомбные захоронения и могильники Северного Кавказа указанного периода были связаны только с аланами стали высказываться учеными еще в начале - середине 1970-х годов.

В монографии 1972 г. о Нижне-Джулатском могильнике М.П. Абрамова выделила ранние катакомбы I в. до н.э. – I в.н.э. с преобладанием местных культурных элементов и указала, что аланская культура с самого начала своего формирования складывалась под сильным воздействием местных кавказских традиций. Сам факт появления катакомбных могильников на Северном Кавказе под влиянием ираноязычных сарматских племен поволжско-уральских степей она отрицала. Ею допускалось только то, что на позднем этапе сложения аланской культуры сарматские племена сыграли свою решающую роль (69). Из этой позиции вытекало два вывода: ранние катакомбы могли принадлежать не сарматам или аланам, а местным этническим группам, а особенности погребений в них в различных частях Северного Кавказа были связаны с локальной культурно-географической спецификой. В более поздних публикациях М.П. Абрамовой ее построения были еще более развиты и конкретизированы.

Исследовательнице принадлежит ряд работ, посвященных определению содержания и проблемам аланской культуры. Так, в докладе на VI-х «Крупновских чтениях» в Краснодаре в 1976 г. говорилось о проблемах аланской культуры, которая, по мнению М.П. Абрамовой, выделялась только по одному признаку – типу погребального сооружения (катакомбам). Вновь

подчеркивалась необоснованность связи происхождения катакомб с сарматами, для которых этот тип погребений не был характерным. Выделение «чисто иранских памятников среди памятников аланской культуры Северного Кавказа» представлялось исследовательнице неправомерным (70).

Через два года в центральном периодическом археологическом издании страны вышла обобщающая дискуссионная статья М.П. Абрамовой «К вопросу об аланской культуре Северного Кавказа». В ней определена серия вопросов и высказано много важных положений, сохраняющих свою актуальность. Прежде всего, отмечалось отсутствие четкого определения термина «аланская археологическая культура», выявлялись сложности и противоречия выделения ее локальных вариантов. При этом констатировался факт того, что в эпоху раннего средневековья с IV-V вв. н.э. в центральных районах Северного Кавказа существовала «единая материальная культура и некоторая общность в погребальном обряде при значительно разнообразии форм могильных сооружений». Такая ситуация, по мнению ученого, значительно затрудняла выделение этнических признаков в данной культуре. В статье было уделено много места критике построений В.А. Кузнецова о локальных вариантах аланской культуры V-XIII вв. в уже названной выше его специальной статье 1973 года. Предложенные признаки локальных вариантов (катакомбные и скальные погребения, земляные и каменные городища и т.д.) имели существенные различия в хронологии возникновения и развития, нечеткое распределение по территории, частные этнокультурные отклонения. К примеру, указывалось, что Хумаринское городище на Кубани связывалось рядом исследователей не с аланами, а с болгарами. Применялись иные принципы разделения типов погребальных сооружений. Катакомбы, с учетом мнения Л.Г. Нечаевой о происхождении склепов от катакомб (1969 г.), сближались с каменными склепами горных районов по принципу сходного устройства и способу внесения погребяемых в могилу сбоку. В этом случае различия данных могильных сооружений объяснялось не этнокультурными, а природно-географическими отличиями (катакомбы – равнины и предгорья, склепы – горы). В связи с таким подходом допускалось, что скальные захоронения могли быть вариантом не грунтовых катакомб, а каменных склепов. Очередной раз подчеркивалось несовпадение по времени появления катакомб в Предкавказье и алан по письменным источникам. Истоки катакомбного обряда в регионе относились ко второй половине I тысячелетия до н.э., не связывались с сарматами, а допускалось знакомство местных жителей с катакомбным обрядом до прихода сарматов. Поэтому указывалось, что катакомбный обряд не может служить критерием при выделении ираноязычных этнических группировок на Кавказе. В аланской культуре выявлялась значительная местная основа с начала ее формирования. Для этнонима «аланы» на раннем этапе вновь предполагалось собирательное значение (71).

Построения М.П. Абрамовой в тот период подверглись критике со стороны В.А. Кузнецова, других историков Осетии, В.Б. Виноградова и его научных питомцев, к которым относился и я. В статье 1977 г. с Я.Б. Березиным мы пытались отстаивать связь катакомб с ираноязычным миром сарматского круга, соотносить их появление с проникновением в регион алан, уточнять хронологические и культурные характеристики ранних катакомб сарматского времени (72). Позитивным моментом этого времени было формулирование понятия «ранний этап аланской культуры» первых веков н.э. или «раннеаланская культура» (73). Но у М.П. Абрамовой появились не только оппоненты, но и сторонники в лице крупных кавказоведов (Н.В. Анфимов) и сарматологов (М.Г. Мошкова). Построения «школы В.Б. Виноградова» в свою очередь резко критиковались. Дискуссии продолжались и в начале 1980-х годов, но к концу советского периода позиции М.П. Абрамовой и ее оппонентов сблизились на почве признания более длительной и сложной предыстории формирования аланской культуры в процессе взаимодействия местных, ираноязычных и иранизованных групп населения Предкавказья во второй половине I тысячелетия до н.э. (74). Необходимо признать, что М.П. Абрамова смогла отстоять свою точку зрения о различных истоках катакомбного обряда погребения в регионе и заметной роли в его выработке не только и не столько выходцев из сарматской среды, но и местных, и скифских (также ираноязычных - !) групп населения. И все же она принципиально не выступала против того, что в эпоху раннего средневековья катакомбный обряд погребения приобрел характер одного из основных признаков аланской культуры. Выработан же он был в местной иранизованной среде под воздействием скифов.

На фоне указанных дискуссий с 1960-х - середины 1970-х годов стала оформляться точка зрения о том, что на Северном Кавказе были и другие этнические общности, отличные от алан, но также использовавшие катакомбный обряд погребения. Раньше это проявилось в ходе изучения памятников середины I тысячелетия н.э. на территории Дагестана. В Прикаспийском Дагестане и некоторых других районах Северо-Восточного Кавказа катакомбы выявлялись еще с 80-х гг. XIX в. и, затем, с 50-х гг. XX столетия. В 1961 г. стал вводиться в научный оборот материал из Верхнечирюртовского могильника, открытого в предгорной зоне Терско-Сулакского междуречья. Первый исследователь памятника И.Д. Путинцева (раскопала более 100 захоронений в 1957-1958 гг.) связала его с местными группами населения, хотя среди погребений преобладали катакомбы (75). М.Г. Магомедов, продолживший изучение некрополя, обратил внимание на заметные отличия подкурганых катакомб могильника (могильников) от собственно аланских (подкурганый характер, заполнение входных ям камнем и сырцовым кирпичом стандартных размеров, из которого делались и закладные стены, камеры в виде кибиток, различия в инвентаре погребений), что позволило ему назвать этот обряд погребений кочевническим и связать с дагестанским вариантом хазарской культуры (76). В специальных публикациях материалов подкурганного и двух грунтовых могильников Верхнего Чирюрта он усилил аргументацию, указав, что в катакомбах встречаются абсолютно не типичные для алан камышовые настилы и плетенные камышовые гробы, в катакомбе №17 на костяной обкладке обнаружено изображение всадника с косами и по антропологическим характеристикам население, оставившее могильники и, применявшее деформацию черепов, имело сходство с народами Азии и Поволжья (77). В то же время вопрос об этнической принадлежности раннесредневековых катакомбных погребений Прикаспийского Дагестана специально рассмотрел В.Г. Котович. Паласа-Сыртский могильник IV-VI вв.н.э., открытый в конце XIX в. и исследуемый с 1953 г. (с перерывами) до настоящего времени, он связал с аланским племенем маскутов. Но раннесредневековые катакомбы средней части Прикаспийского Дагестана исследователь отождествил с племенным объединением гуннского круга - савирами (78). При этом, среди кавказоведов были и остаются ученые, продолжавшие и продолжающие соотносить катакомбы Дагестана с аланским этническим компонентом (В.А. Кузнецов, В.Б. Ковалевская, Г.С. Федоров, Т.С. Кондукторова и др.). В продолжающихся дискуссиях сторонников различных точек зрения была выдвинута и версия Л.Б. Гмыря о синкретическом характере культуры населения Дагестана, использовавшего катакомбы и другие типы погребальных сооружений (79). Х.М. Мамаев указал, что черты в обряде катакомб, которые М.Г. Магомедов посчитал нетипичными для алан, в действительности встречаются в подобных захоронениях позднесарматского времени и начала раннего средневековья в Среднем Притеречье (80). Уже упоминаемый автор капитальной монографии о раннесредневековых катакомбных памятниках Северного Кавказа Д.С. Коробов, относящий катакомбы Дагестана к кругу аланских могильников, все же подчеркнул их существенное своеобразие, оставив выяснение причин этого (этнических или социальных) на будущие специальные исследования (81).

В последние годы вопросами раннеаланской культуры занимаются В.Ю. Малашев, Т.А. Габуев, А.А. Туаллагов. Особенно основательные разработки принадлежат В.Ю. Малашеву. Он разделяет ранние катакомбы на группы по конструктивным особенностям, времени происхождения и районам распространения. Разные группы и варианты погребальных сооружений соотносятся им как с местными оседлыми (допускается, что иранизованными в более ранний период) общностями, так и с пришлыми степными этнокультурными образованиями. Раннеаланская культура, по мнению исследователя, сформировалась в регионе к середине II в.н.э. и для нее стали характерны катакомбы с «Т»-образным расположением камеры и входной ямы, ставшие преобладающими для алан раннего средневековья. Во II-IV вв. сложился раннеаланский керамический комплекс, который также эволюционировал в эпоху раннего средневековья. К тому же периоду раннеаланского расцвета преимущественно относились и «земляные» городища со сложной структурой, системой фортификации, нередко масштабных по общей площади и конструктивным деталям. Ранее многие из них относились В.А. Кузнецовым, И.М. Чеченовым, В.Б. Виноградовым и другими к эпохе раннего средневековья и включались в состав и признаки раннесредневековой аланской культуры. Уже для раннего периода аланской истории предполагается сейчас достаточно высокий уровень

общественного развития и тенденции социального расслоения, возникновения протогородов и основ предгосударственной политической системы (82).

Названные выше сторонники вайнахской версии истории алан считали появление катакомб, как и всей аланской культуры, результатом внутреннего социально-экономического развития аборигенного населения вайнахов и ростом культурных и хозяйственных контактов с окружающими их народами (83).

И.М. Мизиев подчеркивал значительное своеобразие обряда в катакомбных погребениях Пятигорья (84), что, по его мнению, делает сомнительным положение об их аланской принадлежности. Специфичность могильников Пятигорья, включая некрополи X-XII вв.н.э. отмечалась ранее (85) и в том числе и мной (86), но этого недостаточно для признания категорических заявлений И.М. Мизиева и его сторонников. В объяснении указанных фактов можно исходить и из позиции В.А. Кузнецова, который связывал различия памятников с их принадлежностью двум группам алан с одинаковой культурой, но с разным погребальным ритуалом.

Не менее сложная проблема связана с определением этнокультурной принадлежности скальных захоронений. Этот тип погребальных сооружений, открытый на Северном Кавказе в 1885 г. (87), специально стал изучаться в послевоенный период и особенно целенаправленно Т.М. Минаевой (88). В ее книге «К истории алан Верхнего Прикубанья по археологическим данным» (1971 г.) было указано, что в этническом отношении скальные принадлежали аланским племенам, проживавшим в горных районах Верхнего Прикубанья и Центральных районов Северного Кавказа. Датировка этих могильников определялась в пределах VI-XIII вв. н.э., а причиной появления захоронений в скалах определялись малоземелье и дефицит удобных участков земли в горах (89).

В монографии по своей докторской диссертации Е.П. Алексеева также приводит данные о скальных могильниках Верхней Кубани, Хасаутском, Рим-Горе и некоторых других. В работе они уверенно соотносятся с западными аланами, датируются в пределах VIII-XII вв.н.э. (90). Интересные рассуждения были связаны с трактовкой особенностей могильника Мошечевая Балка у пос. Курджиново в верховьях р. Большая Лаба. Е.П.Алексеева сформулировала версию о том, что скальные Мошечевой Балки под навесами в прямоугольных каменных гробницах могли быть не аланскими, а адыгскими по чертам погребального обряда и особенностям инвентаря (91). В пользу такого предположения приводилось мнение антрополога В.П. Алексеева, отмечавшего, что черепам из Мошечевой Балки в населении, хоронившем на этом некрополе в VIII-IX в., можно видеть основу, на которой сформировались физические особенности предков современных адыгов, оставивших и могильники XIV-XVI вв. (92).

Помимо этих точек зрения об этнической принадлежности носителей обряда захоронения в скалах важны были и замечания кавминводского археолога-краеведа А.П.Рунича о том, что между обрядом и инвентарем, в частности, керамикой, захоронений в грунтовых катакомбах и скальных могилах отмечалось не только сходство, но и различие. Исследователь обратил внимание на некоторые аналогии предметам из скальных захоронений в салтово-маяцкой культуре. Было указано на то, что скальные погребения появляются позже катакомб во время, когда в регионе распространяются болгары (93). Однозначных выводов об этнической принадлежности скального обряда исследователь не делал, но фактически предварял версию о связи данных погребений с древними болгарами.

В.А. Кузнецов в кандидатской диссертации (1961) и уже упоминавшейся книге 1962г., ничего еще не говорил о скальных могильниках. В докторской диссертации и монографии 1971 г. об Алании в X-XIII вв. в разделе о ремесленном производстве алан, в сюжете об обработке кожи ученым приводится редкая находка альпиниста А.В. Рунича из скального захоронения Хасаутского могильника – украшенный узором сафьяновый сапог (94-95). Понятно, что В.А. Кузнецов принял версию Т.М. Минаевой об аланской принадлежности скальных захоронений. Кавказовед выказался и по поводу датировки некрополя, отметив, что она окончательно не установлена и определяется примерно в пределах VIII-XII вв. (96).

В цитируемой выше статье о локальных вариантах аланской культуры Центрального Кавказа V-XIII вв. В.А. Кузнецов использует скальные могильники как один из определяющих аргументов для выделения западного варианта аланской культуры наряду с «каменными городищами». Он

выборочно привлекает материалы около 30 скальных могильников, выявленных и обследованных «главным образом Т.М. Минаевой и А.П. Руничем», рассуждает о конструктивном сходстве скальных и земляных катакомб, об исключительной трудоемкости высечения камер в скалах. Причины перехода от создания грунтовых катакомб к скальным считаются не ясными. Ученым предлагалось общее направление эволюции скального обряда от полноценных вырубленных камер к «полукатакомбам» в естественных полостях с их доработкой и достройкой и к «каменным ящикам» в скальных гротах и по навесам (Мощевая балка), т.е. от сложного к простому («вырождение»), но не как непрерывный хронологический и типологический ряд, а как более сложный процесс сосуществования отдельных звеньев этой цепи. В этнокультурном отношении В.А. Кузнецов отмечал, что на изменения обряда влияли процессы интеграции и ассимиляции в горской среде. Затронул исследователь и вопрос о поздних катакомбных и скальных могильниках XIV-XVI вв. на территории Чечни (Ушкалой, Шатойская котловина), считая их аланскими, но сильно смешанными с местным населением (97). Ученый придерживался и продолжает придерживаться и сейчас многих из высказанных в данной статье положений о трактовке скальных погребений, несмотря на то, что в литературе появилось немало публикаций с уточнениями и иными точками зрения.

Исследовательница тканей и предметов одежды из скальных могильников – А.А. Иерусалимская, в ранних работах также придерживалась версии об аланской принадлежности этих некрополей (98), но вскоре она склонилась к позиции Е.П. Алексеевой о присутствии, помимо аланских, и адыгских черт в обряде западных скальных некрополей с погребениями в гробницах под скальными навесами и в естественных гротах (99). В дальнейшем А.А. Иерусалимская не раз высказывалась об адыгско-аланском этнокультурном содержании скального обряда погребения в западных районах региона (100).

В.Б. Ковалевская, много занимавшаяся вопросами классификации раннесредневековых погребальных сооружений Северного Кавказа, уделяла внимание и скальным могильникам (101). В результате детального подхода ученой были выделены: скальные катакомбы, скальные подбой и скальные склепы. Путем статистических подсчетов было подтверждено, что центром распространения этого обряда являлась верхняя Кубань, где выявлены более ранние захоронения рубежа VII-VIII вв. н.э. Затем они распространяются в Пятигорье и далее на восток. Она же высказалась по поводу возможной связи появления скального обряда с «вновь пришедшими тюрками» (102) и о тюркском этническом участии в его развитии, указав, что в скальных могилах погребали своих умерших не только (а может, и не столько) ираноязычные аланы, но и тюркоязычные народы, очевидно болгары» (103). Данная версия, развивавшая догадку А.П. Рунича, нашла своих сторонников (104-105), и особенно среди ученых Балкарии и Карачая.

А.А. Демаков в специальной статье об этнической принадлежности скальных могильников связал их с алано-болгарским союзным объединением, сформировавшимся под эгидой Хазарского каганата для контроля за северокавказскими участками Шелкового пути. Все разновидности скальных захоронений он предложил разделять на два типа: 1) вырубленные в отвесной скале, морфологически связанные с грунтовыми катакомбами; 2) захоронения, устроенные под скальными навесами, образовавшимися в результате ветровой эрозии. Именно тип 2, по мнению А.А. Демакова, был связан с тюркскими скальными захоронениями Западной Сибири (106).

Во время проведения XVIII «Крупновских чтений» в г. Кисловодске в 1994 г. в обобщающем докладе о состоянии и перспективах изучения раннесредневековых памятников Кавминвод мною была затронута тема скальных могильников и их этнокультурной атрибуции. Были приведены 3 основные версии с фамилиями их выразителей: аланская (Т.М. Минаева, В.А. Кузнецов, В.Н. Каминский); алано-адыгская или адыгско-аланская (А.А. Иерусалимская); тюркско-болгарская (В.Б. Ковалевская, А.А. Демаков, В.А. Фоменко). Была названа еще одна возможная линия происхождения данного обряда в связи с зороастрийским среднеазиатско – иранским влиянием, распространявшимся, в том числе, и по ответвлениям Великого Шелкового пути (версия предположена кисловодским археологом – любителем В.А. Лученковым в 1991-1992 гг.) (107). В ходе обсуждения доклада А.А. Демаков указал, что он и В.А. Фоменко связывают скальные погребения не с тюркской, а с алано - болгарской этнокультурной и социальной средой (108).

В.А. Кузнецов в обобщающей статье по проблемам иранизации и тюркизации Центральнокавказского субрегиона вновь обратился к оценке скальных могильников. В ней он подчеркнул сходство грунтовых и скальных катакомб, которые образуют единый ареал могильников второй половины I – начала II тысячелетия н.э. По мнению кавказоведа у грунтовых и скальных катакомб были единый источник и единая идея сооружения. Конструктивно, функционально и литургически с ними были связаны варианты гробниц под навесами и в гротах. Все они увязывались с кавказскими аланами, но то, что их могли использовать и тюрки, осторожно допускалось (109).

В том же 1997 году защитил кандидатскую диссертацию по материалам масштабного раскопанного в 1980-1982 гг. уже неоднократно упоминаемого нами могильника Мошечая балка Е.И. Савченко. Он также говорил о смешении в погребальном обряде могильника, как местных черт, так и сармато-аланских элементов салтовской культуры (110).

Вопросы изучения скальных могильников были специально рассмотрены Р.Р.Рудницким в связи с проблемой зороастризма у алан. В статье приведен довольно обстоятельный обзор взглядов на происхождение и этническую принадлежность обряда захоронения в скалах. Основной упор сделан на обоснования версии В.А. Лученкова о зороастрийском азиатском происхождении данного типа захоронений (111). Д.С. Коробовым, которому принадлежит и одна из поздних специальных публикаций о скальных погребениях окрестностей Кисловодска, была подвергнута критике «зороастрийская версия» происхождения скального обряда захоронений в изложении Р.Р.Рудницкого (112). В 2009 г. версию зороастрийского происхождения обряда скальных погребений на Северном Кавказе в кандидатской диссертации увлеченно поддержал А.Ю.Погребной (113). Но недавно версия Р.Р. Рудницкого снова была отмечена как необоснованная Г.Е. Афанасьевым (114).

С.Н. Малахов (2010 г.) к существующим этнокультурным и зороастрийской версиям происхождения скального обряда погребения добавил «христианскую». Погребения в скальных нишах, могли быть, по мнению ученого, «возрожденной репликой древнехристианской обрядности, принесенной сюда сторонниками иконопочитания». Допускалось, при этом, наложение древнехристианской традиции на этнические особенности погребальной обрядности носителей салтовской культурной общности (115).

Последней по времени публикации работой о «наскальных» могильниках Северного Кавказа стала статья В.А. Фоменко 2016 г. В ней автор также рассмотрел вопросы культурно-этнической принадлежности данных памятников, посчитал необоснованными аланскую и свою болгаро-аланскую версии, а признал особенно перспективной адыго-аланскую (116).

Таким образом, с начала 1990-х гг. определилось не менее пяти вариантов трактовки происхождения и этнокультурного содержания скального погребального обряда. Однозначно связать скальные погребения с грунтовыми катакомбами действительно не представляется возможным. Самый серьезный аргумент – значительное несовпадение хронологии и территориального распространения данных видов погребальных сооружений в регионе. Однако факты расположения скальных и грунтовых катакомб в непосредственной близости или даже на одном могильнике, где камеры, вырубленные в грунте соприкасаются со скальными (отдельные могильники в окрестностях г. Кисловодска и низко - среднегорные районы Карачаево-Черкесии), позволяют полагать, что этнокультурные связи между носителями этих обрядов были очень тесными, а на могильнике Рим-Гора №1 в X-XI вв. можно проследить обратный процесс возвращения от скальных к грунтовым катакомбам.

Но, как уже не раз указывалось выше, помимо катакомб и скальных захоронений в горных районах центральной части Северного Кавказа были распространены другие разновидности средневековых погребальных сооружений. Среди них выделяются: каменные ящики - КЯ (могилы, ограниченные плитами, поставленными на ребро и перекрытиями из плит и камней), гробницы – Гр (более масштабные конструкции, стенки которых выложенные из горизонтальных камней и комбинированных кладок – горизонтально и вертикально без боковых входов), склепы подземные – ПСкл (стены с кладками типа гробниц, но с боковыми входами, нередко также оформленными выкладками), склепы полуподземные - ПпСкл (часть сооружения и вход на поверхности земли), склепы наземные - НСкл (вся или почти вся постройка погребального сооружения на поверхности, сходна с жилыми постройками) с вариантом – дольменообразные гробницы. Кроме того, как в горах (редко), так и, особенно, в равнинных районах встречаются грунтовые могилы простых –

ЯП (прямоугольная, овальная, трапециевидная в плане) и усложненных форм (с заплечиками или уступами) с перекрытиями (камень, дерево) или без них.

Большая часть кавказоведов считает погребальные конструкции с использованием камня традиционными местными формами, имеющими преемственность с предшествующими периодами и эпохами. Но расположение различных типов могил в непосредственной близости или в зонах распространения грунтовых катакомб и скальных захоронений ставит вопрос о том, что аланы могли использовать различные разновидности погребальных сооружений. Так, в ряде работ Т.М. Минаевой, Е.П. Алексеевой и других раннесредневековые поселения и могильники Карачаево-Черкесии, несмотря на их большое разнообразие, считались аланскими (117). Сторонниками того, что аланы Горной Осетии и всего Северного Кавказа, использовали различные погребальные сооружения, не только по этническим, но и духовно-религиозным причинам, сегодня являются Р.Г. Дзатгиаты, М.Э. Мамиев и другие (118).

Следует иметь в виду и мнение Л.Г. Нечаевой о происхождении склепов от катакомб (119). Вспомним что катакомбы, на основе этого мнения сближались с каменными склепами горных районов по принципу сходного устройства и способу внесения погребаемых в могилу сбоку. Различия данных могильных сооружений объяснялось не этнокультурными, а природно-географическими отличиями. Поэтому допускалось, что скальные захоронения могли быть вариантом не грунтовых катакомб, а каменных склепов (М.П. Абрамова).

Из вышесказанного следует, что характеристика и оценки содержания и территории распространения аланской культуры не избавлены пока от существенных различий, противоположных и даже полярных позиций. Достаточно сгруппировать выводы о связи алан с катакомбным обрядом погребения. Сформулированы; как минимум три различные умозаключения: 1) обрядом погребения алан являются захоронения в катакомбах; 2) аланы хоронили в различных погребальных сооружениях (катакомбы, скальные захоронения, склепы, каменные гробницы, каменные ящики); 3) катакомбы использовали не только аланы, но и гунны, савиры, хазары, вайнахи и другие племена. Для преодоления противоречий необходимо дальнейшее изучение проблематики, разработка и совершенствование процедур выделения этнического ядра и контактных зон расселения аланских племен в Предкавказье.

Содержательная неоднозначность аланской культуры и трудность четкого определения ее характерных черт во многом была связана с отраженным в различных источниках сложным этнокультурным окружением аланских племен. Неоднородный этнический состав населения являлся важной характеристикой социально-политического образования Алания. Помним, что В.А. Кузнецов, представительная группа осетинских ученых и другие специалисты отстаивают иранизм алан и приоритетность аланского компонента в Алании. Но еще в ранних своих работах В.А. Кузнецов четко выразил повторяемую им и сейчас мысль о том, что на указанной выше территории проживало «...многочисленное и неоднородное в этноязыковом отношении население» (120).

Особенно это положение касалось западных районов расселения алан. Выше говорилось о том, что они присутствовали в Верхнем Прикубанье в течение I тысячелетия н.э., а с начала X в.н.э. здесь локализовался и центр Аланской епархии (позже митрополии) (121). Здесь же В.А. Кузнецов размещал общность «Ашдигор», зафиксированных в «Армянской географии» VII в.н.э., распространяя их до района Пятигорья. Еще в монографии 1962 г. он указал, что в термине «Ашдигор» - «Ас-Дигор» отразился смешанный состав населения Верхнего Прикубанья, его этническая и языковая природа (122).

В ходе исследований стало понятно, что существовала специфика этнокультурной и социально-политической ситуации на западе и востоке аланских территорий. В связи с этим в работах А.А. Иессена (один из первых), В.А. Кузнецова и других кавказоведов давно применяется разделение Алании на Западную и Восточную с включением в состав Западной Алании районов Верхнего Прикубанья, Пятигорья (Кавминвод) и (реже) западной части Кабардино-Балкарии. К Восточной Алании относятся все другие районы в рамках очерченных общих границ.

Как уже отмечалось выше, с середины 1970-х гг. стала постепенно оспариваться связь Верхнего Прикубанья с аланами и Аланией. Тогда впервые были обнародованы мнения И.М. Мизиева: о столь существенном отличии культурных элементов западных и восточных

районов предполагаемого расселения алан, что под культурой алан можно было, по его мнению, подразумевать лишь восточный вариант данной культуры. Исследователь допускал присутствие признаков связи некоторых памятников Дигории, отчасти Восточной Чечни и Дагестана с прикубанскими и кавминводскими объектами, т.е. с западным вариантом, но четко отделял его от синхронных памятников восточной Осетии. Подчеркивалось то, что в период становления и расцвета Хазарского каганата в VII-IX вв. собственно аланы представляли сравнительно небольшой островок в среде автохтонных и тюркских племен Хазарии и салтово-маяцкой культуры (123). В уже упомянутой книге 1986 г. И.М. Мизиев предложил отделить от Алании Верхнее Прикубанье и территорию Балкарии в самостоятельный район, и социально-политическое образование «Асия» (124). Наряду с собственной трактовкой письменных источников, в качестве аргументов для этого автор использовал данные о культурном своеобразии погребальных памятников района и катакомб X-XII вв. Кавминвод.

В.А. Кузнецов в работах 1960-х – середины 1980-х гг. также отождествлял Западную Аланию с «Асией» как частью одного социально-политического образования. Но в обобщающей статье 1988 г. об аланском правителе Дургулеле Великом и Нижне-Архызском комплексе ученый стал полагать, что Асия могла располагаться на востоке аланских территорий, а Алания на западе. Для этого, в частности, были привлечены более внимательно прочитанные фрагменты русского перевода свидетельств византийского императора Константина Багрянородного (125). Эта же версия стала обосновываться в 2000-е годы французско-еврейским ученым К. Цукерманом как собственная (126) и с его подачи живо была принята рядом отечественных специалистов (Г.Е. Афанасьев, З.Х.-М. Албегова и другие). Но в книге 2011 г. о христианских памятниках Кавказа Д.В.Белекцого и А.Ю. Виноградова было высказано предостережение в том, что фактически единственный трактуемый в этом отношении источник об Азии – труд Константина Багрянородного может в географическом отношении быть недостоверным (127).

Интересная и заслуживающая внимание версия о соотношении Алании и Азии была предложена А.В. Гадло, который размещал Асию до военных событий на территории Хазарии 913 года на Среднем Дону и Северском Донце. В ходе совместных военных действий хазар и алан против Азии, последняя была разбита и большая часть донских алан вновь была переселена в Верхнее Прикубанье, откуда в середине VIII в. они были направлены в Подонье и Подонцовье. Во время Константина Багрянородного архонт Азии сохранял еще определенную самостоятельность по отношению к эксусиократу Алании, но позже северокавказская Асия была полностью включена в состав Аланского царства (128).

В недавней монографии В.А. Фоменко поставлены под сомнение как корректность термина «Западная Алания», так и содержание понятия «Алания» вообще. Опираясь на положение о том, что со средневековыми аланами в строгом смысле можно отождествить только катакомбные могильники и зону их распространения, он заявляет, что «археологические источники не подтверждают существование средневековой Алании» и «некогда мощного раннесредневекового государства». Непонятным для исследователя является то, «какой городской центр считать столицей этого населения», а материальная и духовная культура предкавказских катакомбных могильников X-XII вв. представляется ему «довольно однообразной» (129). Приведенные оценки были высказаны в противовес «сильно преувеличенной», по мнению ученого, роли алан и других ираноязычных племен в истории Северного Кавказа. Но и его позиция выглядит другой крайностью подчеркивания особого значения местных адыгских народов в историко-культурной эволюции региона в эпоху средневековья. Что же касается существования средневековой Алании, ее столицы и т.п., то к этим вопросам и их трактовкам мы еще не раз будем обращаться в данной книге. А здесь укажем, что очень веским доказательством связи Верхнего Прикубанья с Аланией и ее правителями в X веке следует считать строительную надпись 2 апреля 965 г. на стене Сентинского храма, найденную и расшифрованную Д.В.Белецким и А.Ю. Виноградовым в 2004 году. В ней конкретно указано, что храм был освящен и обновлен при Давиде – эксусиократе Алании и Марии эксусиократориссе (130). Вряд ли возможной была бы такая формулировка, если бы этот район к Алании не относился, т.к. византийские источники этого времени различали алан и другие племена Северо-Западного Кавказа.

На территории центральной и восточной части Кабардино-Балкарии и Северной Осетии южная граница Алании условно проводится по кромке Главного Кавказа. Но некоторые прямые и косвенные свидетельства письменных источников и специфика части погребальных памятников, состоящих из могильных сооружений с использованием камня, позволяют предполагать существование аборигенных или смешанных групп населения в горной зоне. Их этнический состав однозначно не выяснен, хотя они часто причисляются на западе и в центре региона - к адыгам, а на востоке - к вайнахам. Определенным особняком среди подобных версий выглядит построение крупного осетинского археолога-кавказоведа Б.В. Техова и ряда его сторонников о существовании индоиранского этнического компонента в горах Центрального Кавказа с эпохи бронзы (131).

Отношение этих горных групп населения к границам Алании пока не ясно. Они могли, как входить в состав Аланского социально-политического образования, так и быть полностью самостоятельными, автономными или зависимыми. По мнению В.И.Марковина и Р.М. Мунчаева территория Алании периодически не только расширялась, но и сокращалась «за счет натиска со стороны местных племен» (132). Аргументами для таких высказываний могут быть зоны распространения погребальных сооружений различных типов, определенные особенности погребального комплекса и отдельные письменные свидетельства, к примеру, «Армянской географии» Анания Ширакаци VII в.н.э. Поэтому с большой уверенностью кавказоведы говорят как о собственно аланских о предгорных и низкогорных районах и горных долинах Центрального Предкавказья - зоне преимущественного распространения катакомбных могильников. По тому же принципу в восточные районы Алании включается и основная часть предгорно-плоскостной и низкогорной зоны Ингушетии и Чечни (133). Исследование этно-исторической обстановки в районах горной Ингушетии в 1960-1980-е годы позволило сделать вывод о смешанном алано-вайнахском населении района с значительным представителем алан (134), что послужило основанием для отнесения Придарьяля к территории Алании.

Несмотря на то, что к нахоязычным этническим версиям истории алан были причастны не только ингуши, но и чеченцы, кроме Я.С. Вагапова, также Р.Д. Арсанукаев (135) и другие, горные районы Чечни, как мне известно, к Алании не относились. Этнокультурную ситуацию в Юго-Восточной Чечне в эпоху раннего средневековья специально рассматривал Х.М. Мамаев, пришедший к выводам о том, что культура населения этого района обладала своеобразием, отражала тесные связи и общие традиции с районами западного и центрального Дагестана (136). В работах чеченского археолога М.Х. Багаева, имеющего собственную точку зрения на вопросы алано-вайнахских взаимоотношений на территории Чечни, памятники горной зоны республики относятся к территории расселения представителей нахо-дагестанской общности (137). Если вспомнить указание Ибн-Русте о трех днях пути между Аланией и Сериром, то можно полагать, что между этими политическими образованиями на рубеже IX-X вв. и до середины X века проживали самостоятельные группы вайнахского населения нынешней Ичкерии, не входившие тогда в границы Алании.

В северных районах аланское социально-политическое образование должно было постоянно граничить с кочевым миром предкавказских степей, по преимуществу тюркоязычным (138). Но присутствовал в степи также и угорский этнический компонент, в частности, в лице предков древних венгров (139). А, начиная с рубежа I-II тысячелетия н.э., через равнины и предгорья начали налаживаться русско-северокавказские связи, и стало проявляться славянское присутствие (140).

Этнополитические контакты с населением степной зоны, существовавшие на протяжении всего раннего средневековья и в X-XIII вв. н.э., неминуемо отражались на границах Алании и ее внутреннем состоянии, о чем писали Т.М. Минаева, Е.П.Алексеева, В.А. Кузнецов, А.Я. и Г.С. Федоровы, А.В. Гадло, Х.Х. Биджиев и другие.

Следует признать и те коренные изменения, которые произошли в районах расселения аланских племен и в границах Алании, в связи с активным распространением христианства из Византии и Грузии. Канонический христианский похоронный обряд, как по форме, так и, особенно, по содержанию, имел принципиальные отличия от традиционного аланского катакомбного обряда погребения. Поэтому под воздействием христианства последний должен был объективно меняться.

Сначала перемены касались внутреннего пространства катакомб (кресты на стенах, нательные крестики, погребения в вытянутом положении с западной ориентировкой и сложенными на груди руками, захоронение в конструкциях типа гроба и т.п.). Позднее следование христианскому обряду привело к отрицанию самой катакомбы как типа погребального сооружения. Активное распространение христианства и более сложный этнический состав населения горной зоны региона и особенно в Западной Алании привели к вытеснению этого обряда для основной части населения захоронениями в каменных ящиках, а для социальной верхушки – в склепах разных вариаций, включая, уникальные дольменообразные гробницы Кривой балки (верховья Большого Зеленчука). Процесс и результаты изменения погребальной обрядности у алан под влиянием распространения христианства, включая сокращение числа катакомбных могильников на позднем этапе развития аланской культуры, основательно рассмотрены Э.М. Мамиевым в его недавних обобщающей статье и монографии (141). Я, в основном, солидарен с содержанием и выводами этих работ, за исключением некоторых нюансов. Так, одна принципиальная позиция не может быть принята безоговорочно. Это отнесение к аланам всех типов средневековых погребальных сооружений «с синхронным и идентичным археологическим материалом» по географическому принципу. В этом случае аланами могут быть объявлены все без исключения жители центральных районов Северного Кавказа I - начала II тысячелетия н.э. Тогда придется признать либо отсутствие в регионе в рассматриваемый период неаланских групп населения, что вряд ли верно, либо придерживаться собирательного значения термина «аланы».

Несмотря на выдвинутые неоднозначные версии об этнической принадлежности катакомбных захоронений, представляется, что нет веских оснований для отрицания преимущественной связи грунтовых катакомбных могильников, обряда погребения в них и территории их распространения со средневековыми аланскими группами. Об этом свидетельствует соотнесение данных письменных источников и зоны сосредоточия и распространения могильников с преобладанием катакомбных захоронений I - начала II тысячелетия н.э. Можно с уверенностью говорить, что, несмотря на хронологическую и местную специфику, катакомбы как тип погребального сооружения и связанные с ними элементы обряда, характеризуются устойчивостью в рамках центральных районов Северного Кавказа, начиная с первых веков нашей эры вплоть до XII-XIII вв. н.э. На позднем этапе аланской культуры крупные грунтовые катакомбные могильники занимают территории, которые были ядром аланских земель, начиная с раннего периода (II-IV вв.). В VIII-X вв. грунтовые катакомбы, перенесенные аланами на Средний Дон и Донец, выступали ведущим этнокультурным признаком в среде носителей лесостепного аланского варианта салтово-маяцкой культуры (142). Этот же тип погребального сооружения и связанный с ним обряд был принесен обратно возвратившимися на Северный Кавказ группами донских алан. Он же, несмотря на сложность его воспроизводства в горных условиях, сохранялся и в горах Северной Осетии, Ингушетии и Кабардино-Балкарии все раннее средневековье до начала II тысячелетия н.э.

Немаловажное значение имела конструктивная сложность катакомбных погребальных сооружений, воспроизводство которых вряд ли было возможно без осознания этнокультурной и социальной принадлежности к определенной исторической общности, которой в условиях средневекового Северного Кавказа и были аланы. Даже, когда обстоятельства существенно препятствовали сохранению этого обряда, находились такие представители, которые продолжали его воспроизводить независимо от изменившихся условий. Что заставляло их так поступать, несмотря на возможность найти более простые выходы? Я убежден, что это объяснялось стремлением подчеркнуть свою принадлежность к этно-историческим корням и традициям. Есть основания считать, что во время проявления тенденций социально-политической консолидации аланского общества в X-XII веках воспроизводимые и сохраняемые катакомбный обряд погребения, другие элементы культуры (некоторые формы керамики, детали костюма, предметы быта и культы, дополнительные микродетали) могли выполнять функцию поддержания аланского этнического самосознания в плане отражения внутреннего единства и внешнего разграничения. В районах распространения скальных могильников такое значение на первых порах могли иметь и высеченные скальные катакомбы.

Исходя из сказанного и мнений специалистов, зону Центрального Предкавказья, в которой выявлены крупные катакомбные могильники, можно считать этносоциальным ядром Алании, а

памятники очерченного района – основными для рассматриваемой темы. Поэтому я в данной работе сосредотачиваю внимание на грунтовых катакомбных могильниках X-XII веков центральных районов Северного Кавказа с целью достижения наибольшей чистоты научных экспериментов и объективности исследований социальной эволюции аланского общества.

Катакомбный обряд погребения отражал этническое самосознание алан. Из этого, однако, не следует, что в катакомбах хоронились только аланы, а отдельные их группы или представители социальных слоев не использовали других типов могильных конструкций для погребения своих сородичей или однопоселенцев. В контактных районах со смешанным населением, в частности, в Верхнем Прикубанье, Пятигорье и Придарьялье, как и предгорном Дагестане, ситуация должна была быть значительно сложнее. Необходимо признать, что аланская культура в процессе ее формирования и развития впитала в себя пришлое иранские, тюркские и местные этносоциальные компоненты и традиции, и что в контактных зонах в разные исторические периоды могли существовать сообщества алан, обладающих этнолингвистическими особенностями, включая диалектные различия, двуязычие и даже преобладание иноязычных к основному этническому ядру наречий межэтнического общения. Преобладающая языковая и этническая принадлежность алан в разных районах региона и на различных исторических этапах не может сейчас трактоваться однозначно, но нет достаточно веских причин для отбрасывания устоявшейся версии об ираноязычности этнического ядра алан. Даже поздневизантийский автор середины – второй половины XV в. Лаоник Халкокондил, знавший турок, татар, грузин (иберов), сообщая сведения об аланах и их воинских способностях, ни с кем не сравнивал их язык и не уподоблял его, а подчеркивал, что они «...говорят на особом своем языке» (143).

При учете всего вышесказанного, термины «Алания» и «аланское общество» должны рассматриваться в территориально-хронологическом, этническом, политическом и духовно-религиозном аспектах. Катакомбные могильники позднеаланского периода были избраны в качестве базы научного анализа, потому что зона их распространения является той областью, в которой все эти аспекты должны были накладываться друг на друга и в значительной степени совпадать.

Литература и источники:

1. Алемань А. Аланы в древних и средневековых письменных источниках – М.: Изд-во «Менеджер», 2003. - С.70-71.
2. Крупнов Е.И. Галиатский могильник как источник по истории алан-оссов // ВДИ. 1938. № 2 (3). - С. 113-121; Артамонов М.И., Деген-Ковалевский Б.Е. Северокавказские аланы // Культура варваров юга СССР в V-VII вв. – 4. История СССР с древнейших времен до образования древнерусского государства. – М.-Л.: Изд. ИИМК, 1939. – С.186-189 и др.
3. Деген-Ковалевский Б.Е. Работы на строительстве Баксанской гидроэлектростанции Отчет о работах // Археологические работы на новостройках. ИГАИМК. 1935. Вып. 110. - С.28.
4. Кузнецов В.А. Аланские племена Северного Кавказа. МИА. Вып. №106. – М.: Наука, 1962. – С.11-12,86-88 и др.
5. О происхождении балкарцев и карачаевцев (Материалы научной сессии 29-30 марта 1959 г.). – Нальчик, 1960. – С.251.
6. Кудаев М. «Зеленчук джазыуну» малкъар тилни мурдорунда окъуб кёрюу // Коммунизмге джол. 1965. 14.02. №31 (6574). Перевод Т. Моллаева. Ресурсы Интернет. Путь доступа: URL: http://si15523915.onlinehome.us/turkis/27_Scythians/zelenchukKudaevEnRu.html; Чуть раньше был обнаружен адыгский вариант прочтения надписи: Кафоев АД. Адыгские памятники. - Нальчик: Кабардино-Балкарское кн. изд-во, 1963. - С.8-23
7. См. н-р: Хаджилаев Х.И. К топонимике Карачая // Из истории Карачаево-Черкесии. Труды Карачаево-Черкесского НИИ. Вып. VI. Серия историческая. – Ставрополь: Ставропольское кн. изд-во, 1970. – С.373-395.
8. Мизиев И.М. Шаги к этнической истории Центрального Кавказа. – Нальчик: Эльбрус, 1986.

9. Каминский В.Н. Рецензия на книгу : И.М. Мизиев. Шаги к этнической истории Центрального Кавказа // СА. 1988. №4. – С.273-280; Марковин В.И. Северный Кавказ: историко-археологическое изучение и современность // РА. 1996. №3. – С.100-102; Шнирельман В.А. Борьба за аланское наследие (этнополитическая подоплека современных этногенетических мифов) // Восток. 1996. №5. – С.100-113; Гаджиев М.С., Кузнецов В.А., Чеченов И.М. История в зеркале паранауки. Критика современной этноцентристской историографии Северного Кавказа. – М.: ИЭА РАН, 2006. – С. 245-252.

10. Мизиев И.М. Ответ В.Н. Каминскому // СА. 1991. №1. – С.291-293 и др.

11. Шнирельман В.А. Быть аланами. Интеллектуалы и политика на Северном Кавказе в XX веке / Ред. серии И. Калинин. — ИЭА РАН. – М.: Новое литературное обозрение, 2006; Гаджиев М.С., Кузнецов В.А., Чеченов И.М. История в зеркале паранауки... - С.237-258.

12. Вагапов Я.С. О языке Зеленчукской надписи // Вопросы вайнахской лексики. – Грозный, 1980. – С.101; Его же. Лингвистические данные о местоположении и происхождении названий аланских городов Ма-ас и Дедаков // Вопросы исторической географии Чечено-Ингушетии в дореволюционном прошлом. – Грозный: ЧИНИИСФ, 1984. – С.15-24; Его же. Вайнахи и сарматы. Нахский пласт в сарматской ономастике. – Грозный, 1990 и др.

13. Кодзоев Н.Д. Аланы. – М.: Элма, 1998; Его же. Очерки истории ингушского народа с древнейших времен до конца XIX в. – Назрань, 2000; Его же. Магас по археологическим и письменным источникам. – Магас, 2003 и др.

14. Туаллагов А.А. Нахоязычные скифы и аланы – реальность или миф. – Владикавказ: СОИГСИ им. В.И. Абаева, 2008. – С.6-48.

15. Гаглойти Ю.С. Аланы и вопросы этногенеза осетин. – Тбилиси: Мецниереба, 1966.

16. Гаглойти Ю. С. Аланофобия на марше. Недруги осетин пытаются отнять у них аланское происхождение. Ресурсы Интернет. Путь доступа: <https://www.facebook.com/onkavkaz/posts/878074132297595>. Дата просмотра: 12.08. 2016 г.

17. Наглер А.О., Чипирова Л.А. К вопросу о развитии хозяйственных типов в древних обществах // Античность и варварский мир. – Орджоникидзе: СОГУ им. К.Л. Хетагурова, 1985. – С.90.

18. Гутнов Ф.Х. Ранние аланы. Проблемы этносоциальной истории. – Владикавказ: Ир, 2001. – С.54.

19. Туаллагов А.А. К вопросу об аланском этногенезе осетин //Северный Кавказ и кочевой мир степей Евразии: V «Минаевские чтения» по археологии, этнографии и краеведению Северного Кавказа: тезисы докладов межрегиональной научной конференции (г. Ставрополь, 12-15 апреля 2001г.). – Ставрополь; СГУ, СГКМ, 2001. – С.71-73 и др.

20. Щукин М.Б. На рубеже эр. Опыт историко-археологической реконструкции политических событий III в. до н.э. – I в.н.э. в Восточной и Центральной Европе. – СПб.: Фарн, 1994. – С.119-120.

21. Бромлей Ю.В. Этнос и этнография. – М: Наука, 1973; Васильева О.А. Теоретические подходы к анализу природы этноса и этничности: историография вопроса // Этнос. Религия. Общество (в контексте межнациональных отношений). – Краснодар: Администрация муниципального образования город Краснодар, КубГУ, 2013. – С.69-92

22. Кузнецов В.А. Очерки истории алан. Издание 2-е дополненное. – Владикавказ: Ир, 1992. – С.56.

23. Яценко С.А. Имена аланов из Танаиса второй половины II– первой половины III вв.н.э. как исторический источник // Донская археология. 1998. №1. – С.54-55.

24. Алемань А. Аланы в древних и средневековых ... - С.67-70.

25. Миллер В.Ф. Древний осетинский памятник в Кубанской области // Материалы по археологии Кавказа, собранные экспедициями Императорского Московского археологического общества, снаряженными на Высочайше дарованные средства / Под ред. и с предисл. графини Уваровой. Вып. III. - М., 1893. – С.110-118.

26. Кафоев А.Ж. Адыгские памятники. – Нальчик: Кабардино-Балкарское изд-во, 1963. – С.8-28; Мизиев И.М. Шаги к этнической истории ... - С.113-116; Вагапов Я.С. О языке Зеленчукской надписи // Вопросы вайнахской лексики. – Грозный: ЧНИИИСФ, 1980. – С.100-117.
27. Хизриев Х.А. О расшифровке и датировке Зеленчукского памятника письма // Научная мысль Кавказа. - Ростов-на-Дону, 1997. № 1. –С. 58-63.
28. Туаллагов А.А. Кириллица и Зеленчукская эпитафия // Известия СОИГСИ. Вып.18 (57). – Владикавказ, 2015. – С.11-24.
29. Алемань А. Аланы в древних и средневековых... - С.25.
30. Турчанинов Г.Ф. Древние и средневековые памятники осетинского письма и языка. – Владикавказ: Ир, 1990. – С.123-129,151-155.
31. Алемань А. Аланы в древних и средневековых... - С.147.
32. Там же ... - С.128,188-190,280.
33. Там же... - С.239-245,343-344,346-352,467-470.
34. Алемань А. Аланы... - С.432-439.
35. Алемань А. Аланы в древних и средневековых... - С.342.
36. Калинина Т.М. Сведения ранних ученых Арабского халифата. Тексты, перевод, комментарий. – М.: Наука, 1988. – С.17,48,80,95-96,117,124-125,130,137.
37. Алемань А. Там же... - С.343.
38. Кузнецов В.А. Очерки по истории алан. – Орджоникидзе: Ир, 1984. – С.144.
39. Там же... - С.467.
40. Там же... - С.469.
41. Там же... - С.347-348.
42. Гадло А.В. Этническая история Северного Кавказа X-XIII вв. – СПб.: Изд-во Санкт-Петербургского государственного университета, 1994. – С.17.
43. Кузнецов В.А. Алания в X–XIII вв.... – С.13.
44. Прокопий Кессарийский. Война с готами. – М., 1950. – С.381.
45. Алемань А. Аланы в древних и средневековых... - С.241-242.
46. Кузнецов В.А. Алания в X–XIII вв. – Орджоникидзе: Ир, 1971. - С.10-11.
47. Кузнецов В.А. Очерки истории алан. – Пятигорск: Изд-во «СНЕГ», 2016. – С. 204-209.
48. История Северо-Осетинской АССР. - Орджоникидзе: Ир, 1987. - С.97.
49. Монгайт А.Л. Археологические культуры и этнические общности // Народы Азии и Африки. 1967. № 1. - С. 53-69; Каменецкий И.С. Археологическая культура – ее определение и интерпретация // СА. 1970. №2. – С.18-36; Клейн Л.С. Проблема определения археологической культуры // СА. 1970. №2. – С.37-51; Генинг В.Ф. Проблема соотношения археологической культуры и этноса // Вопросы этнографии Удмуртии. – Ижевск, 1975. – С.5-52; Арутюнов С.А., Хазанов А.М. Проблема археологических критериев этнической специфики // СЭ. 1979. №6. – С. 79-89; Ганжа А.И. Историография проблемы «археологической культуры» в отечественной науке: Автореф. дис. ... канд. ист. наук. 07.00.06. – Казань: Казанский ГУ, 1988. -18 с. и др.
50. Ковалевская В.Б. Археологическая культура – практика, теория, компьютер. – М.: ИА РАН, РФФИ, 1995. – С.24-55.
51. Крадин Н.Н. Археологические культуры и этнические общности // Теория и практика археологических исследований: сборник научных трудов. Вып. 5. / отв. ред. А.А. Тишкин. – Барнаул: Азбука, 2009.– С. 9–19; Петров А.Е., Шнирельман В.А. Введение // Фальсификация исторических источников и конструирование этнократических мифов. М.: ИА РАН, 2011. – С.5-14.
52. Каменецкий И.С. Археологическая культура... - С.33.

53. Арутюнов С.А., Хазанов А.М. Археологические культуры и хозяйственно-культурные типы: проблема соотношения // Проблемы типологии в этнографии. – М.: Наука, 1979. – С.140-147.
54. См. н-р: Пчелина Е. Г. Два погребения времени алано-хазарской культуры из селения Лац // Труды секции археологии Института археологии и искусствоведения. Т.4.- М.: РАНИОН, 1928. - С.408-426.
55. Крупнов Е.И. Краткий очерк археологии Кабардинской АССР. – Нальчик: Кабгосиздат, 1946. – С.35.
56. Крупнов Е.И. Рецензия на кн.: Пиотровский Б.Б. Археология Закавказья. – Ереван, 1949 // ВИ. 1950. №2. – С.129.
57. Крупнов Е.И. Предисловие // Аланские племена Северного Кавказа. МИА. Вып. №106. – М.: Наука, 1962. – С.5.
58. Кузнецов В.А. К вопросу о позднеаланской культуре Северного Кавказа // СА.1959. №-2. – С.97-118.
59. Ванеев З.Н. Средневековая Алания. – Сталинир: Госиздат Южной Осетии, 1959. – С.67.
60. Кузнецов В.А. Аланские племена Северного Кавказа. МИА. Вып. 106. – М.: Изд-во АН СССР, 1962.
61. Кузнецов В.А. Аланская культура Центрального Кавказа и ее локальные варианты в V–XIII вв. // СА. 1973. №2. - С.72 – 73.
62. Каменецкий И.С. Археологическая культура ... – С.18-36; Клейн Л.С. Проблема определения археологической культуры ... – С.37-51.
63. Захарук Ю.Н. Ленинское теоретическое наследие и некоторые вопросы развития археологической науки // СА. 1970. №2. – С.8-17.
64. Кузнецов В.А. Зодчество феодальной Алании. - Орджоникидзе: Ир, 1977.
65. Чеченов И.М. Древности Кабардино-Балкарии. - Нальчик: Эльбрус, 1969. - С.111. Его же. Новые материалы и исследования по средневековой археологии Центрального Кавказа // Археологические исследования на новостройках Кабардино-Балкарии в 1972-1979 гг. Т.3. Памятники средневековья (IV-XVIII вв.). – Нальчик: Изд-во «Эльбрус», 1987. - С.118-123.
66. Чеченов И.М. Новые материалы и исследования по средневековой археологии... - С.121.
67. Мизиев И.М. Шаги к истокам этнической истории... - С.147.
68. Смирнов К.Ф. Сарматские племена Северного Прикаспия // КСИИМК. Вып.34. 1950. – С. 97-114; Его же. Основные пути развития меото-сарматской культуры Среднего Прикубанья // КСИИМК. Вып. 16. 1952. - С. 3-18; Нечаева Л.Г. Могильник Алхан-Кала и катакомбные погребения сарматского времени на Северном Кавказе: Дисс... канд. ист. наук. – Л., 1950; Ее же. Об этнической принадлежности подбойных и катакомбных погребений сарматского времени в Нижнем Поволжье и на Северном Кавказе // Исследования по археологии СССР. - Л., 1961. – С.151-159.
69. Абрамова М.П. Нижне-Джуглатский могильник. – Нальчик: Эльбрус, 1972. – С.40,45-46.
70. Абрамова М.П. Некоторые вопросы аланской культуры Северного Кавказа // Материалы по изучению историко-культурного наследия Северного Кавказа. Выпуск VIII. Крупновские чтения. 1971-2006. – М.: Памятники исторической мысли, 2008. – С.141-142.
71. Абрамова М.П. К вопросу об аланской культуре Северного Кавказа // СА. 1978. №1. – С.72-82.
72. Березин Я.Б., Савенко С.Н. К вопросу о происхождении катакомб сарматского времени на Северном Кавказе // Археология и вопросы атеизма. – Грозный: ЧИГУ, 1977. - С.37-43.
73. Савенко С.Н. О раннем этапе аланской культуры Северного Кавказа (первая половина 1 тысячелетия н.э.) // Археология вопросы и вопросы этнической истории Северного Кавказа. Грозный: ЧИГУ, 1979. - С.58-62.
74. Савенко С.Н. Роль М.П.Абрамовой в изучении проблем раннеаланской культуры Центрального Предкавказья // Северный Кавказ и мир кочевников в раннежелезном веке. МИАР. № 8. – М.: ИА РАН, 2007. - С.512-527.

75. Путинцева И.Д. Верхнечирюртовский могильник (предварительное сообщение) // Материалы по археологии Дагестана. Т. II. – Махачкала, 1961. – С.263-264.
76. Магомедов М.Г. О дагестанском варианте хазарской культуры // Материалы по изучению историко-культурного наследия Северного Кавказа. Выпуск VIII. Крупновские чтения. 1971-2006. – М.: Памятники исторической мысли, 2008. – С.127-128.
77. Магомедов М.Г. К вопросу о происхождении культуры Верхнечирюртовского курганного могильника // Археологические памятники раннесредневекового Дагестана. – Махачкала: Даг. ФАН СССР, ИИЯЛ им. Г. Цадасы, 1977. – С.50-53.
78. Котович В.Г. Об этнической принадлежности раннесредневековых катакомбных захоронений Прикаспийского Дагестана // Материалы по изучению историко-культурного наследия Северного Кавказа. Выпуск VIII. Крупновские чтения. 1971-2006. – М.: Памятники исторической мысли, 2008. – С.129-130.
79. Гмыря Л.Б. Прикаспийский Дагестан в эпоху великого переселения народов. – Махачкала: Изд-во Дагестанского научного центра РАН, 1993. – С.294-303.
80. Мамаев Х.М. Погребальный обряд катакомбных могильников Среднего Притеречья // Погребальный обряд древнего и средневекового населения Северного Кавказа. - Орджоникидзе: СОГУ, 1988. - С.138.
81. Коробов Д.С. Социальная организация алан Северного Кавказа IV-IX вв.н.э. – СПб.: Алетей, 2003. – С.112.
82. Малашев В.Ю. Культурная ситуация в центральных районах Северного Кавказа во II-IV вв.н.э. // Три четверти века Д.В. Деопику – друзья и ученики. – М.: Памятники исторической мысли, 2007. – С.487-501; Габуев Т.А., Малашев В.Ю. Памятники ранних алан центральных районов Северного Кавказа. – М.: ТАУС, 2009. – С.106-114, 144-162.
83. Арсанукаев Р.Г. Древности вайнахов и аланская проблема // Материалы по изучению историко-культурного наследия Северного Кавказа. Выпуск VIII. Крупновские чтения. 1971-2006. – М.: Памятники исторической мысли, 2008. – С.454-455; Его же. Еще раз к вопросу об истоках катакомбного обряда погребений в предгорной зоне центральной части Северного Кавказа // Региональная научная конференция «Актуальные проблемы истории дореволюционной Чечено-Ингушетии». Грозный, 1990. – С.20-22.
84. Мизиев И.М. Указ. соч... - С.147 – 149.
85. Кузнецов В.А. Аланские племена Северного Кавказа... - С.31.
86. Савенко С.Н. Этнокультурная характеристика богатых погребений конца XI – первой половины XII вв. могильника Кольцо-Гора // Этнокультурные проблемы бронзового века Северного Кавказа. - Орджоникидзе: СОГУ, 1986. - С. 80 – 81.
87. Савенко С.Н. Из истории исследования раннесредневековых скальных погребений в бассейнах рек Кумы, Малки и Баксана (к 130-летию изучения данной категории памятников в регионе) // Вестник Кабардино-Балкарского института гуманитарных исследований. №1 (24). – Нальчик: ФГБНУ «Кабардино-Балкарский институт гуманитарных исследований», 2015. – С.37-50.
88. Савенко С.Н. Т.М. Минаева, местные краеведы и исследование скальных могильников Кавминвод // Проблемы археологии и истории Северного Кавказа. Материалы научной археолого-этнографической, историко-краеведческой конференции «II Минаевские чтения» (13.03.1998 г.). – Ставрополь: СГУ, 1999. – С.78-82.
89. Минаева Т.М. К истории алан по археологическим данным. – Ставрополь: Ставропольское кн. изд-во, 1971. - С.136-141, 157.
90. Алексеева Е.П. Древняя и средневековая история Карачаево-Черкесии. – М.: Наука, 1971. – С.81, 84-86, 92-93.
91. Алексеева Е.П. Древняя и средневековая история... - С.99-100.

92. Алексеев В.П. Антропологический тип адыгов в эпоху позднего средневековья // Труды Адыгейского научно-исследовательского института. Т.II. – Майкоп- Краснодар, 1961. - С.219.
93. Рунич А.П. Скальные захоронения в окрестностях Кисловодска // СА. 1971. №2. - С.177-178.
94. Кузнецов В.А. Алания в X-XIII веках. Историко-археологические очерки. Автореф. дисс., докт. ист. наук. – М.: ИА АН СССР, 1970. – С.23.
95. Кузнецов В.А. Алания в X-XIII вв... – С.144-146. Рис.23.
96. Кузнецов В.А. Алания в X-XIII вв... - С.144.
97. Кузнецов В.А. Аланская культура Центрального Кавказа V-XIII вв. и ее локальные варианты... – С.61,68-74.
98. Иерусалимская А.А. Одежда раннесредневекового населения глубинных предгорий Северного Кавказа как исторический источник (по материалам могильника VIII-IX вв. Мощевая Балка). VI Крупновские чтения. Краснодар. 1976. Тезисы // Материалы по изучению историко-культурного наследия Северного Кавказа. Выпуск VIII. Крупновские чтения. 1971-2006. – М.: Памятники исторической мысли, Ставрополь: Наследие, 2008. - С.147.
99. Иерусалимская А.А. Новые данные к этнической истории Северо-Западного Кавказа. VIII Крупновские чтения. Нальчик. 1978. Тезисы // Материалы по изучению историко-культурного наследия Северного Кавказа. Выпуск VIII. Крупновские чтения. 1971-2006. – М.: Памятники исторической мысли, Ставрополь: Наследие, 2008. - С.214-215.
100. Иерусалимская А.А. Особенности погребального культа и некоторых верований адыго-аланских племен (по материалам могильника Мощевая балка). X Крупновские чтения. Москва. 1980. Тезисы // Материалы по изучению историко-культурного наследия Северного Кавказа. Выпуск VIII. Крупновские чтения. 1971-2006. – М.: Памятники исторической мысли, Ставрополь: Наследие, 2008. - С.260-261 и др.
101. Ковалевская В.Б. Анализ погребальных сооружений эпохи раннего средневековья на Северном Кавказе. VIII Крупновские чтения. Нальчик. 1978. Тезисы // Материалы по изучению историко-культурного наследия Северного Кавказа. Выпуск VIII. Крупновские чтения. 1971-2006. – М.: Памятники исторической мысли, Ставрополь: Наследие, 2008.- С.199.
102. Ковалевская В.Б. Северокавказские древности // Степи Евразии в эпоху средневековья. Археология СССР / Отв. редактор тома С.А. Плетневва. – М.: Наука, 1981. – С.88-89.
103. Ковалевская В.Б. Кавказ и аланы. – М.: Наука, 1984. – С.174.
104. Биджиев Х.Х. Хумаринское городище. – Черкесск, 1983. – С.59.
105. Чеченов И.М. Новые материалы и исследования по средневековой археологии Центрального Кавказа ... – С.120.
106. Демаков А.А. К вопросу об этнической принадлежности скальных погребений // Вопросы древней и средневековой истории Карачаево-Черкесии. – Черкесск: КЧНИИ, 1990. – С.45.
107. Савенко С.Н. Состояние и перспективы изучения археологических памятников Кавминвод (по материалам эпохи раннего средневековья). XVIII Крупновские чтения. Кисловодск. 1994. Тезисы // Материалы по изучению историко-культурного наследия Северного Кавказа. Выпуск VIII. Крупновские чтения. 1971-2006. – М.: Памятники исторической мысли, Ставрополь: Наследие, 2008. - С.499.
108. Березин Я.Б., Савенко С.Н. XVIII Крупновские чтения по археологии Северного Кавказа (Кисловодск. 1994) // XVIII Крупновские чтения. Кисловодск. 1994. // Материалы по изучению историко-культурного наследия Северного Кавказа. Выпуск VIII. Крупновские чтения. 1971-2006. – М.: Памятники исторической мысли, Ставрополь: Наследие, 2008. – С.493.
109. Кузнецов В.А. Иранизация и тюркизация Центральнокавказского субрегиона // Памятники предскифского и скифского времени на юге Восточной Европы. МИАР. №1. – М.: ИА РАН, 1997. – С.159-162.

110. Савченко Е.И. Проблемы скальных могильников и формирование торговых путей на Северо-Западном Кавказе в VIII-IX вв. (на материалах могильника Мощевая Балка) / Автореф. дисс..., канд. ист. наук. – М.: ИА РАН, 2007. – С.20-21.
111. Рудницкий Р.Р. О зороастризме у алан в VII-IX вв. // Историко-археологический альманах. №7. – Армавир, 2001. – С.75-86.
112. Коробов Д.С. К вопросу о скальных захоронениях Кисловодской котловины // Проблемы древней истории и культуры Северного Кавказа. Сборник статей. – М.: ИА РАН, 2004. – С.83-99.
113. Погребной А.Ю. Особенности христианизации Западной Алании во второй половине VII-XIV вв.: Автореф. дисс...канд. ист. наук. 07.00.02. – Ростов-на-Дону: ЮФУ, 2009.
114. Афанасьев Г.Е. Сасанидская гемма из Нижнелубянского могильника // РА. 2016. №3. – С.130.
115. Малахов С.Н. Материалы к церковной археологии Алании // Из истории и культуры народов Северного Кавказа. Выпуск 2. – Ставрополь: СГУ, 2010. – С.66.
116. Фоменко В.А. Хасаутский некрополь и другие раннесредневековые наскальные могильники Северного Кавказа (вопросы культурно-этнической принадлежности) // Общество: философия, история, культура. 2016, №9. – Краснодар: Изд-во «ХОРС». – С.85-89.
117. Алексеева Е.П. О чем рассказывают археологические памятники Карачаево-Черкесии. – Черкесск: Карачаево-Черкесское кн. изд-во, 1960; Ее же. Древняя и средневековая история Карачаево-Черкесии... С.81 – 108; Минаева Т.М. Очерки по археологии Ставрополья. Ставрополь: Ставропольское кн. изд-во, 1971.
118. Дзаттиаты Р.Г. Погребальный обряд и погребальные сооружения на Центральном Кавказе в средневековье // Известия ЮО НИИ. Вып.38, - Цхинвал, 2009. – С.56-66; Мамиев М.Э. Христианский погребальный обряд Средневековой Алании // Сборник статей к 80-летию профессора В.Д. Кучиева. – Владикавказ: Институт истории и археологии РСО-Алания, 2013. – С.84-85 и др.
119. Нечаева Л.Г. Осетинские погребальные склепы и этногенез осетин // Этническая история народов Азии. – М.: Наука, 1972. – С.267-292.
120. Кузнецов В.А. Очерки истории алан. – Пятигорск: Изд-во «СНЕГ», 2016. – С.208.
121. Кузнецов В.А. Христианство на Северном Кавказе до XV века. – Владикавказ: Ир, 2002. – С.45-97.
122. Кузнецов В.А. Аланские племена Северного Кавказа ... - С.72-73.
123. Мизиев И.М. Некоторые замечания по аланской культуре Северного Кавказа // Материалы по изучению историко-культурного наследия Северного Кавказа. Выпуск VIII. Крупновские чтения. 1971-2006. – М.: Памятники исторической мысли, 2008. – С.125-126.
124. Мизиев И.М. Шаги к этнической истории... – С.139-157.
125. Кузнецов В.А. Дургулель Великий и Нижний Архыз // Методика исследования и интерпретация археологических материалов Северного Кавказа. – Орджоникидзе: СОНИИИСФЭ, 1988. – С.75-76.
126. Цукерман К. Аланы и асы в раннем средневековье // КСИА. Вып.218. – М.,2005. – С.65-84.
127. Белецкий Д.В., Виноградов А.Ю. Нижний Архыз и Сенты: древнейшие храмы России. Проблемы христианского искусства Алании и Северо-Западного Кавказа. – М.: «Индрик», 2011. – С.18-19.
128. Гадло А.В. Этническая история Северного Кавказа ... - С.21-22.
129. Фоменко В.А. Центральный и Северо-Западный Кавказ в древности и средневековье (вторая половина II тыс. до н.э. - середина II тыс. н.э.): обзор актуальных вопросов социально-экономического и культурно-этнического развития. – Нальчик: Изд-во КБИГИ, 2015. – С.47.
130. Белецкий Д.В., Виноградов А.Ю. Фрески Сентинского храма и проблемы истории аланского христианства в X в. // СА. 2005. №1. – С.138.

131. Техов Б.В. Осетины – древний народ Кавказа. (Истоки. Культура. Этнос). – Цхинвал: Изд-во «Ирыстон», 1993.
132. Марковин В.И., Мунчаев Р.М. Северный Кавказ. Очерки древней и средневековой истории и культуры. – Тула; Гриф и К, 2003. – С.199.
133. Мамаев Х.М. Назревшие вопросы хронологии и этнокультурной характеристики в раннесредневековой археологии Терско-Сулакского междуречья // Вопросы истории исторической науки Северного Кавказа и Дона. Вып.2 – Грозный, 1980. – С.184-187; Его же. Население плоскостной зоны Среднего Притеречья в эпоху раннего средневековья: Автореф. дисс. канд. ист. наук. 07.00.06. - М.: МГУ, 1985. - С.12 и др.
134. Виноградов В.Б. Вайнахо-аланские взаимоотношения в этнической истории Горной Ингушетии // СЭ. 1979. №2. - С.30 – 32; Его же. Вайнахо-аланские историко-культурные параллели (на материалах горной Ингушетии) // Вопросы историко-культурных связей на Северном Кавказе: Сборник научных трудов. - Орджоникидзе: СОГУ, 1985. - С.5 – 20.
135. Арсанукаев Р.Д. Вайнахи и аланы. – Баку, 2002.
136. Мамаев Х.М. Из истории связей раннесредневековой Ичкерии с Дагестаном // Материалы по изучению историко-культурного наследия Северного Кавказа. Выпуск VIII. Крупновские чтения. 1971-2006. – М.: Памятники исторической мысли, 2008. – С.127.
137. Багаев М.Х. Культура Горной Чечни и Дагестана в древности и средневековье. VI в. до н.э. – XII в.н.э. – М.: Наука, ИА РАН, 2008. – С.104-110. Рис.250.
138. Федоров Я.А., Федоров Г.С. Ранние тюрки на Северном Кавказе. М.: МГУ, 1978; Гадло А.В. Этническая история Северного Кавказа IV – X вв. Л.: ЛГУ, 1979; Его же. Этническая история Северного Кавказа в X-XIII вв. – СПб.: Изд-во СПбГУ, 1994; Биджиев Х.Х. Тюрки Северного Кавказа. (Болгары, хазары, карачаевцы, балкарцы, кумыки, ногайцы) – Черкесск, 1993.
139. Савенко С.Н. К проблеме участия угро-финнов в этнокультурных взаимоотношениях населения Предкавказья в эпоху раннего средневековья // Международное сотрудничество археологов на великих торговых и культурных путях древности и средневековья. – Кисловодск: СЦВШП, КФ СГОКМ, КНИФСЦ, 1994. – С.38-41.
140. Алексеева Е.П. Вопросы взаимосвязей народов Северного Кавказа с русскими в X – XV вв. в отечественной исторической науке. – Черкесск: КЧНИИИФЭ, 1992; Гадло А.В. Предыстория Приазовской Руси. Очерки истории Русского княжения на Северном Кавказе. — СПб. Изд-во СПбГУ, 2004 и др.
141. Мамиев М.Э. Христианский погребальный обряд средневековой Алании... - С.84-121; Его же. Аланское православие: история и традиция. – М.: Институт истории и археологии РСО-Алания, СЕМ, 2014. – С. 97-140.
142. Афанасьев Г.Е. Донские аланы. – социальные структуры алано-ассо-бургасского населения бассейна Среднего Дона. – М.: Наука, 1993.
143. Алемань А. Аланы в древних и средневековых... - С.303.

§1.3. Историографический обзор изучения социального развития аланского общества

Детальный анализ всех вопросов изучения общественно-политического строя Алании является монографической задачей. Попыток специального глубокого изучения историографии общественного строя Алании в отечественной (так же как и в зарубежной) научной литературе до настоящего времени не предпринималось. В работах историков и археологов советского времени (З.Н.Ванеев, Б.В.Скитский, Е.П.Алексеева, Т.М.Минаева, В.А.Кузнецов, В.Б.Ковалевская и другие), посвященных изучению различных аспектов раннесредневековой истории Центрального Предкавказья, содержались обзоры и сведения историографического характера о социальном

развитии позднеаланского общества, вплетенные в разделы (пункты) истории изучения рассматриваемых вопросов или общую структуру изложения.

Одним из наиболее обстоятельных из опубликованных до конца 1980-х гг. был очерк в монографии «Алания в X-XIII вв.» 1971 г. В.А.Кузнецова (1). Но обзор литературы в нем был не полон. Указав, что в дореволюционной историографии вопрос общественного строя Алании вообще не ставился, автор фактически ограничился персональной оценкой действительно важных основных работ Б.В.Скитского (2) и З.Н.Ванеева (3). Статьи и разделы других ученых: Г.А. Кокиева (4), Б.Е. Деген-Ковалевского (5), А.А.Иессена (6), Е.И.Крупнова (7), В.К. Гарданова (8), В.Б. Деопик-Ковалевской (9) только упомянуты в связи с проблемой формационного состояния общества. Вне внимания ученого остались, опубликованные ко времени подготовки монографии, статьи, брошюры и очерки З.Н.Ванеева (1941, 1956 гг.) (10), Е.И.Кушевой (1953 г.) (11), Н.В.Анфимова (1957 г.) (12), Т.М.Минаевой (1955, 1965 гг.) (13), Г.И. Ионе (1967 г.) (14), Е.П. Алексеевой (1960, 1967, 1969 гг.) (15), Л.И. Лаврова (1969 г.) (16) и других (17), содержавшие высказывания и построения об общественном строе Алании. Не представил исследователь и эволюцию своих собственных взглядов, предложенных в работах 1959, 1961, 1962, 1967, 1968 гг. (18).

Вряд ли можно согласиться с отношением В.А.Кузнецова к дореволюционной историографии в этой монографии. В книге 1962 г. он более уважительно отозвался о дореволюционных работах, указав, что в них был «заложен прочный фундамент для дальнейшего научного изучения алан Северного Кавказа» (19). Даже обобщенный анализ досоветской литературы позволяет установить связь ряда работ с изучением социально-политического строя Алании. Преодолевая обобщенное безликое определение «дореволюционная историография», можно оценить методологическую основу работ с учетом различных направлений дооктябрьской отечественной историографии и выделить определенное позитивное содержание. В сравнении с разработками второй половины XX в. взгляды дореволюционных кавказоведов считались неточными (20). Однако часть из высказанных положений имели и имеют научный смысл и сопровождалась значительным числом деталей и подробностей (этапы и содержание феодально-родовой борьбы, нравственно-бытовые черты феодализма и т.п.). И особенно это понятно сейчас, когда советский этап отечественной историографии остался позади.

Некоторые данные по социально-политической истории «царства овсов», отождествляемого с Аланией, включали в себя уже труды грузинского географа и историка Вахушти Багратиони середины XVIII в. (21). Прямой и косвенный материал для суждений о социальном развитии Алании имеется в работах Б.В. Пфаффа (22), В.Ф.Миллера (23), Ю.А.Кулаковского (24) и других досоветских авторов (25).

После 1971 года до конца 1980-х гг. круг работ, связанных с комплексом проблем социального развития Алании, расширился, хотя исследований с конкретной формулировкой темы по-прежнему не было издано. Вышли монографии и обобщающие статьи Е.П. Алексеевой (1971, 1978 гг.) (26), В.А. Кузнецова (1973, 1977, 1980, 1984, 1987гг.) (27), З.Ш. Дидебулидзе (1973, 1980, 1983 гг.) (28), В.Б. Виноградова (1974, 1981гг.) (29), А.В. Гадло (1979 г.) (30), В.Б. Ковалевской (1981 г.) (31), М.К. Джиеова (1982 г.) (32), Х.Х. Биджиева (1982, 1983 гг.) (33), А.В. Найденко (1984 г.) (34), А.Р.Чочиева (1985 г.) (35) и других (36).

Из попыток историографического обобщения вопросов темы следует указать раздел защищенной в 1982 г. диссертации М.К. Джиеова (37), в котором литература по общественному строю Алании X-XIII вв. анализируется в связи с проблемой социально-политического устройства. Охват проблематики в этой работе и в трудах других ученых (Е.П. Алексеева, З.Ш. Дидебулидзе и некоторых других) также был не исчерпывающим.

Во время подготовки диссертации я попытался более широко охватить имевшуюся к концу 1980-х годов литературу, и получившийся историографический обзор стал на тот момент наиболее обширным и детализированным. Однако и тогда ограниченный объем работы не позволил вместить в него даже те наработки, которые были выполнены. Эти пробелы были несколько восполнены в моей статье о феномене Аланского политического объединения, опубликованной в 2008 году, в которой были привлечены и отдельные монографии постсоветского периода Ф.Х. Гутнова, К.М. Кодзаева (38).

Следует назвать еще серию важных монографий 1990-х - 2000-х годов, в которых достаточно много места уделяется характеристике Алании X-XIII вв., но не содержащих специальных

историографических пассажей. Так, в 1992 г. вышло в свет второе издание «Очерков по истории алан» (Владикавказ, 1992) со специальным разделом о Кавказской Алании (39). Жанр очерков не предполагает специальных историографических разделов, а перечень использованной литературы, хотя и несколько изменился, но не включал новых для того периода работ. Недавно издано богато иллюстрированное третье издание «Очерков ...» В.А. Кузнецова, однако не только историографические рассуждения, но текстовые сноски в нем упущены (40).

В 1994 г. была опубликована книга А.В. Гадло об этнической истории народов Северного Кавказа X-XIII вв. (41). В ней детально прослеживается хронология событий, явлений, тенденций и изменений в регионе по векам: X, XI, XII - начало XIII в., содержатся оригинальные авторские трактовки социального развития Алании (Аланского царства) на основании письменных археологических и иных источников. Но историографических рассуждений данная монография также не содержит.

Более широко и обстоятельно научная литература, касающаяся темы приводится и анализируется в многочисленных работах 1990-х - 2000-х гг. Ф.Х. Гутнова (42), хотя и в них отсылки к публикациям структурно не выделены, а вплетены в канву изложения. То же можно сказать и о других изданиях постсоветского времени, связанных с вопросами изучения социального развития аланского общества. Обстоятельную проработку литературы и источников можно предполагать при подготовке доклада М.Х.Багаева о проблеме изученности Алании как государства, сделанного им в 2016 г. на XXIX «Крупновских чтениях» в г. Грозном (43). Но в тексте тезисов и в самом выступлении кавказоведа это обстоятельство не получило отражения.

Таким образом, основательное рассмотрение историографии темы остается актуальным для специальных исследований. В данной книге я также не ставлю перед собой такую задачу, но ситуацию в изучении вопросов темы пытаюсь представить, в соответствии с общей периодизацией, предложенной во Введении. Рассматриваться будут в основном работы монографического и обобщающего характера.

Социальные вопросы на начальном этапе развития истории изучения алан специально не вычленились, хотя и присутствовали, о чем говорилось выше. В последней трети XIX в. они стали затрагиваться чаще. В 1870-1871 гг. В.Б. Пфаф писал об овских царях, об их династических браках, о средневековой столице в Куртатинском ущелье, одним из первых в отечественной историографии пытался дать характеристику феодального строя на примере Осетии, датируемого им в пределах XI - XIV вв. (44).

В.Ф. Миллер, анализируя грузинские летописи и византийские исторические сочинения, выделил особое положение овского царя Доргулеля, на сестре которого Борене был женат известный грузинский царь Баграт IV (1027-1072). Матерью брата Баграта, была «осетинка» из царского рода. Догулель, как союзник Баграта IV, участвовал со своим войском в 40000 всадников в войне с карабахским эмиром Падлоном в районе Гянджи. Совместная победа была отпразднована Доргулелем с его свитой во владениях грузинского царя двенадцатидневным осенним пиром, на котором Баграт осыпал дарами царя и всех вельмож осетинских.

Приводились также данные о втором муже царицы Тамар - осетине Давиде Сослане и происхождении самой Тамары, мать которой - Бурдухан была дочерью осетинского царя Худдана. Важным было указание на то, что руки царицы Тамары добивались еще два осетинских царевича, что расценивалось как факт распада осетинского царского дома в указанный период на ветви. Из византийских источников привлекались труды Константина Багрянородного, в которых правитель Алании назывался «князем» и властителем – «эксусиократором». Помимо этого устанавливалась связь алан с ясами, указывались многочисленные факты русско-яских взаимоотношений и сведения о «яском городе Деякове» на Северном Кавказе (45).

В.Ф. Миллер одним из первых связал с осетинами и, соответственно, с их предками аланами памятники Верхнего Прикубанья (46), сделал первый перевод, обнаруженной в 1888 г. художником и археологом Д.М. Струковым, Зеленчукской надписи. В этом переводе был зафиксирован титульный аланский термин «бакатар» (47).

Изучавший византийские источники по истории алан Ю.А. Кулаковский обратил внимание на статусность формы обращения византийского императора к правителю Алании в X веке, а также на то, что «властители всех кавказских народов, как то: авазги, иберийцы, албанцы и еще

семь других... получали «приказ» от императора и только властитель Алании трактуется как самостоятельный государь» (48).

Один из первых переводчиков на русский язык трудов арабских географов и писателей о Кавказе Н.А. Караулов в начале XX в. сделал более доступными для исследователей развернутые описания царей и царства Аллан в изложениях Ибн-Русте, Ал-Масуди и некоторых других авторов. Социальное значение имели сведения о царе Аллан, который сам христианин, но большая часть жителей его царства поклоняются идолам. Особенно важными для нас были сообщения о разделении алан на 4 племени, «почет и власть», из которых принадлежат племени «Дахсас». Царь аланов называется «багаир» и это имя принадлежит всякому их царю (49).

Уже не раз упоминавшийся нами географ и историк Ал-Масуди сообщал еще больше интересных деталей о «царстве Аллан», царях, «столице страны», «крепости Аллан». Столица этой страны названа «Ма-ас», что означало, по мнению Н.А. Караулова «благочестие». В тексте приводится титул царей «Керкандадж». Царь алан имел договор с Сахиб-ас-Сариром и правители обоих царств были женаты на сестрах друг друга. Важная формулировка касается религии аланских царей: «После провозглашения ислама в царствование династии Аббасидов цари аланов приняли христианство, а до этого они были язычниками, но после 320 года (хиджры – С.С.) они отвратились от христианства и изгнали бывших прежде священников, присланных к ним царем румским». Дважды подчеркивались могущество, сила и влияние царя алан по отношению к другим царям, в частности, абхазскому и народу Кешак. Он выставлял 30000 всадников и управлял царством, представлявшим «...бесперывный ряд поселений, настолько смежных, что, если кричат петухи, то им откликаются другие во всем царстве, благодаря смежности и, так сказать, переплетению хуторов» (50). Н.А. Караулов первым предположил, что столица Алании располагалась на северо-востоке региона на «чеченской плоскости»(51).

Но, несмотря на данные свидетельства, такие представители **ранней советской историографии**, как Г.А. Кокиев, задаваясь вопросом: могла ли Алания - Осетия представлять из себя государство с централизованной государственной властью, давал на него отрицательный ответ, подчеркивая, что, ни о каком таком государстве не могло быть и речи. Развивая это положение, Г.А. Кокиев замечал, что в грузинских источниках «цари» Осетии именуются «мтаварами», а в греческих – «наместниками», что указывает на существование у алан только «предводителей отдельных групп» (52). Понятно, что такая оценка была обобщенной и не учитывала многих нюансов источниковой базы.

В 1939 г. осуществлено макетное издание первого тома «Истории СССР», разделы по средневековой истории Северного Кавказа в котором были написаны Б.Е. Деген-Ковалевским в соавторстве с М.И. Артамоновым. В части, посвященной событиям VIII-Xвв., наоборот указывалось на существование феодализма и высокого уровня социального развития у алан с X в. с характерными признаками: городская жизнь, обмен, появление письменности и христианства и другое (53). Еще в середине 1930-х гг. Б.Е. Деген-Ковалевский и А.А.Иессен впервые трактовали сложную структуру городищ центральных районов Северного Кавказа и наличие цитаделей на них как показатель отделения местных правителей - феодалов от простых людей (54).

Накануне Великой Отечественной войны в 1941 г. вышли в свет книга З.Н. Ванеева «Исторические известия об аланах – осах» и обобщающая статья А.А. Иессена об археологических памятниках Кабардино-Балкарии с разделом по средневековой истории, включавшим аланскую проблематику. В комментариях к опубликованным источникам об Алании X-XII вв. З.Н. Ванеев подчеркнул, что Алания в X веке представляла собой значительный фактор международной жизни и аланский «властодержец» был независимым главой своей страны. Предпринимались и безуспешные попытки объяснения терминов «Маас» и «керкендадж» с осетинского языка (55).

А.А. Иессен подчеркнув, распространенный тогда и в первые послевоенные годы, тезис о «обеднении» и «затухании» аланской культуры, резком сокращении и исчезновении памятников в XI-XII вв., сосредоточил свое внимание, в основном, на источниках, характеризующих деятельность Аланской епархии, важных сюжетах (епископ Федор, доминиканец Юлиан) о раздробленности в Алании и междоусобной борьбе в XIII в. (56). То есть уже в предвоенный период неметались различные, включая полярные точки зрения на социальную и политическую историю северокавказских алан.

В работах **послевоенного периода** тема аланской государственности, положения царей Алании, элементах общественного строя обсуждалась уже со второй половины 1940-х гг. Б.В. Скитский определял аланских царей, как самых крупных глав сильных родов и военачальников – «алдаров», т.е. устанавливал их социальное происхождение. Отмечалось, что в X в. Константин Порфирородный называл аланского правителя «властодержцем», арабские авторы «царем», а Ибн-Русте – «багатаром», но соотношение этих терминов не анализировалось. Были определены основные функции «властодержца»: война, организация военной силы, руководство международными отношениями. «Аланская держава» в книге 1947 г. была названа «дофеодальным государством» и сравнена с Киевским государством времени Олега и Игоря, эксплуатация в котором осуществлялась в форме балцев («полюдья») и сбора дани (57).

Исследовавшие памятники Верхнего Прикубанья с 1939 г. Т.М. Минаева и с 1951 Е.П. Алексеева были уверены в том, что в период средневековья в регионе расселялись аланские племена и развивалась аланская культура, которая в IX-XI вв. переживала свой наивысший расцвет (58). С 1953-1954 гг. в районе Нижнего Архыза и Кяфара в верховьях Большого Зеленчука стал работать и В.А. Кузнецов (59). С 1957 г. в поле его научных интересов вошли средневековые памятники Северной Осетии (Змейский могильник, Верхне-Джулатское городище и другие).

В очередной обобщающей работе 1956 г. В.Б. Скитский вновь уделил внимание источникам, характеризующим правителя Алании. В частности, детальнее рассмотрена глава труда Константина Порфирородного о формуле обращения к аланскому «властодержцу и духовному нашему сыну...» и достоинстве печати в два солида на направляемых ему документах. Из арабских сообщений акцент сделан на данные Ибн-Русте о четырех племенах алан и основном из них «Дахсас» (60). К 1959 г. четко определилось понимание ученым процесса складывания и характера аланского политического образования. Оно, по его мнению, сложилось на основе крупного аланского племенного союза и в IX-XII вв. приобрело черты государственного устройства раннефеодального типа (61).

Важной являлась оригинальная статья З.Н. Ванеева 1956 г. о проблеме общественного строя Овского царства на основании анализа народного предания о происхождении осетин. Это предание увязывает благородные (уасданские) роды с их родоначальником Ос-Багатаром, деятельность которого относится к более позднему времени монголо-татарского господства в регионе (конец XIII - начало XIV в.). Но имя родоначальника увязывалось с титулом военного вождя осетин в средние века. Привлекались и данные о багатарах в Алании. Резиденция их размещалась в селении Нузал. Допускалось и существование двух центров в Деякове и Нузале в связи с распадом единого царства. При этом подчеркивался родовой принцип формирования знатных фамилий, которые вели свое происхождение от сыновей Ос - Багатара (Сидамон, Царзон, Кусагон, Агуз, Цахил). Приводилась ссылка на В.Б. Пфафа, который зафиксировал вариант предания, в котором фигурировало не 5, а 7 сыновей Ос-Багатара. Осетинские роды соотносились с сословным делением общества. Для трех родов отмечались особые качества: многочисленность Сидамоновых, воинственность Агузовых, слава Кусагоновых. По одному из вариантов предания сыновья получили от Ос-Багатара символические предметы: Сидамон - кусок золотой ткани, Агуз - золотой меч, Кусаг - золотую чашу. Большинство осетин считало принадлежащими к благородным родам. «Черное» низшее сословие составляло меньшинство в общественном сознании. Это объяснялось тем, что и в Овском царстве большинство было «благородными» и свободными общинниками. В связи с этим делался вывод, что овское царство представляло собой раннюю форму политического образования с сильно выраженными чертами родоплеменного строя типа племенного союза (62).

В монографии 1959 г. о средневековой Алании З.Н. Ванеев рассматривал социальную структуру и историю аланского государства как проблемы. Одним из базовых положений являлось оценка Алании как незаконченного в своем развитии феодального государства. С этим было связано и определение «царства», которое, по мнению ученого «...представляет собой раннее государственное образование, предшествующее рабовладельческому государству (в древности) и феодальному (в средние века в Европе)» Алания у Ванеева – «раннее государственное (политическое) образование» (63). В книге были рассмотрены вопросы экономики Алании, в частности, уровень обмена и торговли, проблема денег (внутреннее

денежное хозяйство не развито, иностранные монеты использовались во внешней торговле), ремесленное производство и «домашняя форма промышленности» при господстве натурального хозяйства и развитии общественного разделения труда и т.п. Незрелость налоговой системы объяснялась рядом предположений о формировании и расходовании государственных средств: содержание войска за счет его самого; военные расходы могли нести царь и алдары; часть средств за счет собственного хозяйства царя; платежей зависимых крестьян; добычи военных предприятий; дань зависимых племен (64). Ванеев также анализировал титулатуру аланских правителей. Оригинальное предположение о численности населения Алании было сделано на основании количества войска в 40000 человек. Автор считал такое войско народным ополчением и рассчитал, что общее число жителей страны могло составлять до 300 тысяч человек (65).

В 1958 г. вышли «Очерки истории СССР. III-IX вв.», в которых сюжет «Северокавказские аланы» подготовила В.Б. Деопик (Ковалевская) (66). Он был написан на основе материалов Б.Е. Деген-Ковалевского и Е.П. Алексеевой и не содержал принципиально новых деталей (67).

В монографии В.А. Кузнецова 1962 г. вопросы социально-политической истории поздней Алании затрагивались мало. Но еще в первой публикации (1959 г.) ярких материалов Змейского могильника №1 раскопок 1957 года ученый указывал на то, что богатые погребальные комплексы катакомб №№3,9,14,15 и другие захоронения позволяют «...с большой уверенностью говорить об оформлении раннефеодальной государственности у алан в X-XII вв. и связанных с этим социально-экономических процессах» (68). Кузнецов выступил с критикой тезиса о «затухании» аланской культуры в поздний период, которого тогда еще придерживались кавказоведы, к примеру, Л.П.Семенов (69). В данной статье еще не содержалось определение захоронения в катакомбе №14 как княжеского, но вскоре версия о том, что в камере погребена «семья местного князя-феодала» была выдвинута исследователем (70) и он продолжает придерживаться ее до настоящего времени.

С 1963 г. различные аспекты истории алан затрагивал В.Б. Виноградов. В научно-популярной книге «Тайны минувших времен», вышедшей в издательстве «Наука», он опубликовал материалы из катакомбы №14 Змейского могильника, которую, также как и В.А. Кузнецов, отнес к захоронению семьи местного князя-феодала (71). К этому времени уже велись раскопки крупного Алхан-Калинского городища в окрестностях г. Грозного в Чечено-Ингушетии. По итогам работ 1965-1968 гг. памятник был датирован в пределах всего I – начала II тысячелетия н.э. и сформулирована версия о размещении на нем аланской столицы – города Магаса (72). Эту позицию В.Б. Виноградов отстаивал в течение длительного периода, только в 2000-е годы, усомнившись в ее однозначности (73). Вскоре после формулирования указанной версии у нее появилось много сторонников (74), хотя были и остаются оппоненты.

В брошюре 1968 г. об археологических памятниках Северной Осетии В.А. Кузнецов кратко, но довольно емко представил Аланию X-XIII вв., в связи с тем, что в это время он уже работал над докторской диссертацией по изучению данного периода. Выделялись археологические признаки раннефеодальных отношений: богатство отдельных могил в аланских катакомбах, планировка городищ и выделение цитаделей как обиталищ отделившихся от своих единоплеменников феодалов, формирование городов – крупных центров ремесла и торговли. Приводились характеристики уровня развития и эволюции Аланского государства периода централизации и ослабления «царской» власти (75).

В защищенной в 1969 г. докторской диссертации по средневековой истории народов Северо-Западного Кавказа Е.П. Алексеева говорила о сильной имущественной дифференциации в позднеаланском обществе, раннефеодальном образовании с чертами государственности у алан X-XI вв. и феодальной раздробленности в XII-XIII вв. (76).

В многочисленных работах В.А. Кузнецова, опубликованных с начала 1970-х гг., рассматривались многие проблемы и вопросы социальной истории поздних алан. Следует выделить наиболее важные из них. Подробно и обстоятельно они характеризовались в монографии 1971 года. Помимо уже освещенных выше аспектов, в ней, на основании всех известных автору письменных источников, определялся характер аланской государственности, и выстраивалась динамика ее эволюции. Это представлялось на фоне взаимоотношений Алании и Византии, Алании и Хазарии, Алании и Серира (в Дагестане), Алании, Абхазии и народов Северо-Западного Кавказа, Алании и Грузии и других стран Закавказья, Алании и Древней Руси, Алании и стран Востока. Особая

линия изучения – развитие духовно-религиозной ситуации в Алании в связи с распространением христианства из Византии и Грузии, влиянием мусульманства восточных территорий, иудаизма из Хазарии и сохранения традиционных «языческих» воззрений. Среди частично охарактеризованных в работах других алановедов показателей заметного возрастания роли Алании на международной арене в начале X в. ученый приводит ряд оригинальных сюжетов. Это объяснялось тем, что в начале 1960-х гг. отечественным советским кавказоведам стали доступны работы и взгляды ряда зарубежных, включая эмигрантских, ученых. Среди них для рассматриваемых нами вопросов особенно были важны публикации восточных источников В.Ф. Минорского, который сделал новый перевод Ал-Масуди, выявил аноним X в. «Худуд-ал-Алам», опубликовал турецкий источник XVII века Мюнеджжим-баши с фрагментом арабского сочинения XI в. «Тарих Баб ал-абваб» и другие (77). На английском языке В.Ф. Минорский издал специальную статью о столице Алании городе Магасе (Магасе), название которого он предложил перевести как «Муха» (78). В.А. Кузнецовым интересно трактовано сообщение анонима «Худуд ал-Алем» о необходимости царя Серира периодически посылать дань скотом и дичью «гигантским мухам». Принимая вариант перевода названия столицы алан как «Муха» он увидел в фразе арабского источника отражение даннической зависимости Серира от Алании (79). Вероятно, такая ситуация была возможна до заключения договора Алании и Серира и династических браков правителей этих стран.

Более подробно В.А. Кузнецов трактует содержание «Кембриджского документа» хазарской переписки, из которого выделяются данные о позиции царя алан по отношению к военному противостоянию Хазарии и Византии с ее союзниками. Примечательна фраза данного документа о том, что в начале X в. «... царь алан был подмогую для хазар, так как часть их тоже соблюдала иудейский закон...». Во время правления хазарского царя Аарона аланский царь воевал против хазар, но проиграл в войне. И все же Аарон, взяв царя Алании в плен «... оказал ему почет и взял дочь его в жены своему сыну Иосифу. Тогда (обязался) ему аланский царь в верности и отпустил его царь Аарон (в свою землю)» (80).

Привлекаются также известия армянских авторов XI в. Асохика и Вардана Великого, в которых выявляются данные о «князе сарматов», обоснованно соотносимом с аланами. Общим выводом являлось признание высокого уровня политической консолидации и наличие сильной общегосударственной центральной власти в Алании X века (81).

Известно, что в XI в. состав источников об аланах и Алании меняется. Ситуацию для этого времени удастся проследить по свидетельствам грузинских летописей, отдельных восточных и византийских авторов. Современника мтавара Кахетии Квирикэ III (1010-1029) «царя овсов» Урдуре В.А. Кузнецов считал тогда «крупным князем» восточных алан, упоминая указания Константина Багрянородного об архонте (князе) около Каспийских ворот, т.е. Дарьяльского прохода (82). В работе выделялся обширный сюжет об аланах, находившихся в Византии и связанных династическими браками с правителями Алании (прямо и опосредованно) и Грузии и, особенно, об аланском царе Дургулеле (83). Понятно, что к социальной ситуации в самой Алании эти данные имеют косвенное отношение, но внешняя обстановка отражалась на положении в стране.

Примечателен сюжет из варианта перевода «Картлис Цховреба», в котором указано, что Дургулель в борьбе с эмиром Падлоном на стороне царя Грузии Баграта IV возглавлял войско в 48 тысяч (84). Это была самая большая численность аланского войска по известным источникам.

Фактором социально-политической и этнокультурной истории Северного Кавказа со второй половины – конца XI в. стали алано-половецкие отношения, которые, по В.А.Кузнецову, прошли два основных этапа: 1) враждебный и вооруженной борьбы; 2) мирный и сближения. В XII веке после событий 1118 г., когда по инициативе грузинского царя Давида IV Строителя через земли алан были переведены 40 тысяч половецких семей для борьбы с сельджуками и заключения в ходе этого обоюдного согласия с обменом заложниками, данные взаимоотношения приобрели мирный характер. В.А. Кузнецов делает оригинальное предположение, что половцы разрешили аланам пользоваться Черными землями, а аланы уступили половцам часть долины реки Сунжи, где возник город Свиндж со смешанным алано-половецким населением (85).

Отмечалось, что в продолжение династических браков царь Грузии Георгий III (1125-1156) женился на Бурдухан, дочери овского царя Худдана. Георгий поддерживал дружбу с «аланами» (именно в такой редкой для грузинских летописей форме этнонима), периодически бывал и

охотился в их стране. Ученый обратил внимание на свидетельство о том, что при дворе царицы Тамар, проживала ее тетка Русудан «вдова овского князя», усыновившая и воспитавшая сына «царя овсов» Давида Сослана, будущего второго мужа царицы Тамар. Различные титулы овских правителей, указания на их множественное число и неоднозначность политических действий используется в качестве основания для суждений о феодальной раздробленности в Алании во второй половине XII века. К этому добавляются классические характеристики политической нестабильности в стране алан, составленные доминиканцем Юлианом во время путешествия 1236 года **(86)**.

Важным разделом для характеристики социального развития Алании является глава о возникновении городов **(87)**. Ученый: отождествляет названный монахом Епифанием во время его путешествия по Кавказу в IX в. город Фуст с городищем Рим-Гора в окрестностях Кисловодска. Перед этим обобщенную публикацию крупного катакомбного могильника «городского типа» этого городища сделал А.П. Рунич **(88)**. В.А. Кузнецов приводит ряд версий о возможном размещении города Магаса, подчеркнув, что гипотеза В.Б. Виноградова заслуживает серьезного внимания. Характеризуется Нижне-Джулатское городище и более подробно описывается Верхний Джулат – Татартуп. Кавказовед отдает предпочтение версии об отождествлении «славного города Деякова» русских летописей с Верхним Джулатом. Особенно подробно он представляет Нижне-Архызское городище, определяя его как формирующийся город площадью в 14-15 га и примерной постоянной численностью населения в 2-2,5 тысяч человек. Кроме этого, В.А. Кузнецов привлекает все другие известия источников об аланских городах, начиная с сирийских V в. и, включая, арабские X-XII вв. Крепостью называется Дар-и-Аллан в Дарьяльском ущелье. Без конкретных привязок к территории Алании остались города Хайлан («город, где находится царская армия»), Касек, Алание, Аскизия, Аскала.

В специальном разделе об общественном строе поздней Алании **(89)**, обращают на себя внимание попытки представления аланской территориальной общины на материалах бытовых и погребальных памятников, сюжеты о классе феодалов и рабстве в Алании. В значительной мере эти очерки опираются на анализ топографии Змейского катакомбного могильника X-XII вв., на площади которого выделяются родовые группы и элитные захоронения.

Политическую организацию Алании в анализируемой работе В.А. Кузнецов называет еще одним термином - «раннефеодальное государственное объединение». В ходе его характеристики вновь привлекаются все известные источники, свидетельствующие об Алании и его правителях. Титул К.рк.ндадж, приведенный Масуди, тогда он не объяснял, «багаир», как и В.Ф. Минорский, отождествил с «багатаром». Византийский термин «властодержец» в отношении к правителю Алании не подвергался еще углубленному анализу, а «архонт Асии» определялся как родовой старейшина. «Все князья Осетии» в свите Дургулея «Великого» и «мтавары», представшие перед Давидом Строителем, называются местными феодальными владельцами, подчиненными царю. Признаком государства является войско аланских правителей, достаточно крупное во времена нахождения на престоле властных фигур. Письма византийского патриарха начала X века Николая Мистика к епископу Петру позволяют увидеть сословия и общественные слои «начальствующих» и «находящихся под начальством». Выявляются признаки формирования территориальных общин. Отсутствие данных о разветвленном государственном аппарате, регулярном войске, бюрократических учреждениях, собственной монетной системы, приводит ученого к обоснованному выводу о «неразвитости аланского раннефеодального государства» **(90)**. Следует иметь в виду также указываемые в работе признаки сохранения пережитков патриархально-родовых отношений, как особенность раннефеодального общества Алании.

В последующих своих работах В.А. Кузнецов обычно опирался на весь обобщенный в монографии 1971 г. материал, несколько дополняя и уточняя его. Поэтому в дальнейшем я останавливаюсь только на новых моментах и построениях ученого.

Публиковались работы и других авторов, затрагивающие вопросы общественного строя алан в X- начале XIII в.н.э. В уже приводимой монографии 1971 г. Е.П. Алексеевой анализировался тот же перечень письменных источников, и приводились более подробные данные об археологических объектах Верхнего Прикубанья. Поздних катакомбных могильников среди них не выявлялось. Из

выводов и замечаний можно подчеркнуть предположение о том, что резиденции аланских царей, включая Дургулея Великого, находились в верховьях Кубани (91).

В том же богатом на связанные с аланской историей обобщающие издания 1971 году опубликовано историко-этнографическое исследование об осетинах Б.А. Калоева. Он также приводил данные письменных и археологических источников интересующего нас периода. Вопросы общественного строя алан рассматривались обобщенно (92).

В монографии 1974 г. об общественном строе и быте осетин А.Х. Магомедова сюжеты о поздней Алании во многом перекликаются с положениями работ В.А.Кузнецова. Примечателен вывод о том, что Аланское «царство» не превратилось в единое централизованное государство. Внимание акцентировалось на развитие городских центров, центра Аланской епархии (митрополии), Зеленчукской плите как образце ранней письменности, алано-половецких отношениях и других аспектах. Можно выделить четко изложенное положение о влиянии половцев на развитие общественных форм у алан-осетин в начале II тысячелетия н.э., в частности, возрождение под половецким влиянием у части алан кочевого скотоводства и быта (93).

В совместной статье А.П. Рунича и Н.Н. Михайлова были собраны данные о городище Рим-Гора и его могильниках, накопленные за многолетний период посещения и изучения этого крупнейшего средневекового памятника Кавминвод – остатков одного из городов Алании. В ней имеются некоторые замечания об общественном строе алан (94).

Следует учесть также совместную статью В.И. Марковина и Х.Д. Ошаева о местоположении яского города Деякова, потому что в ней затрагивается вопрос о нахождении столицы алан города Магаса. В статье, впервые поставлена под сомнение версия В.Б. Виноградова. Аланскую столицу предлагалось искать западнее Алхан-Калы и всей территории Чечено-Ингушетии, в районах более близких к Византии. На Алхан-Калинском же городище предлагалось поместить «славный яский город Деяков» (95). Эта гипотеза была подвергнута критике выходцем из Школы В.Б. Виноградова - Х.М.Мамаевым (96). Но к противникам алханкалинской локализации Магаса присоединился в это время Л.И. Лавров, полагавший, что Магас следует искать на Верхней Кубани, возможно, в Нижнем Архызе (97).

Обстоятельная работа по этнической истории Северного Кавказа IV-X вв. А.В.Гадло, хотя по времени и тематике косвенно касается нашей проблематики, но содержит замечания об аланских вождах периода раннего средневековья, об уровне этнической консолидации населения в Алании, который, по мнению ученого, можно характеризовать как средневековую народность (98). Монография стала основой докторской диссертации А.В. Гадло, защищенной в 1984 году (99). Эти построения важны для понимания социального происхождения и положения аланских царей с X века.

В 1981 г. был издан первый том академического издания из серии «Археология СССР», посвященный степной Евразии в эпоху средневековья. В нем две главы 4 и 8 о северокавказских раннесредневековых древностях и Северном Кавказе в X-XIII вв. были написаны В.Б. Ковалевской. Для поселений Центрального Предкавказья, заселенных аланами и болгарами исследователь указала ряд тенденций и перемен. Они касались сокращения общего числа бытовых объектов при значительном увеличении их площадей за счет обширных посадок на поселениях, образывавшихся именно в позднее время. Замечено, что поменялось отношение к цитаделям. Они стали местами отправления культовых действий у храмов и святилищ, использовались как временные убежища и даже как загоны для скота. Основная жизнь переходила на обширные частично укрепленные территории – центры ремесла и хозяйственной жизни. На небольшой подборке данных о характере жилищ, определялись перемены в их структуре и выработке относительно стандартных размеров в пределах 30-35 кв.м. Аланское государство называлось феодальным, но разьедаемым внутренними смутами (100).

Положения об общественно-политическом строе Алании содержатся в монографиях В.А. Кузнецова о зодчестве феодальной Алании (101), отражении истории осетин в нартском эпосе (102), обобщающих статьях, в популярном издании «В верховьях Большого Зеленчука» (103), но особенно развернутые характеристики приводятся в разделах о «Кавказской Алании» в трех изданиях «Очерков по истории алан» 1984, 1992 и 2016 гг.

Исследователь сосредоточился на выделении и обобщении особенностей социально-экономического строя Алании и представил развернутый их перечень, акцентировав внимание на системную сложность и сохранение пережиточных явлений (104). При этом констатируется общий подъем хозяйственной жизни Алании, начиная с постгуннского времени, активизировавшийся при хазарах и особенно продвинувшийся с X века. Это выразилось, в частности, в развитии специализированного кузнечного производства с признаками простой кооперации, высоком уровне обработки и местной добыче цветных металлов (медные и серебряные рудники), возникновении и развитии городов в X-XII вв. и других явлениях. Публикуется информативный насыщенный деталями архивный армянский источник XI в. – описание Алании Шапуха Баградуни, который характеризует страну как богатую и обильную, в которой «...находится много золота, хорошая одежда, а для конницы – оружие в чехлах» и далее по тексту «Это страна, полная всяческих благ, есть в ней много золота и великолепных одеяний... стального оружия, закаленного кровью пресмыкающихся, кольчуг и благородных камней» (105).

В.А. Кузнецов вновь специально рассматривал вопрос об аланских царях, включая и ранних – Сарозия (Сароя, Сародия) VI в. и «владыку алан» Итаксиса (Итаза) VIII в. В отношении царя Алании арабских источников подчеркивается, что, помимо столицы Аллана, «... царь владеет замками и местами отдохновения и (время от времени) переезжает туда на жительство». Впервые в его работах об Алании предполагается, что термин «керкундедж» имел хазарское происхождение. Рассматривался вопрос о соотношении этого титула Ал-Масуди с наименованием «багаир» (багатар) Ибн-Русте. Однозначного ответа дано не было, но предложены варианты: 1) отражение дуализма аланской политической организации, при которой правители западной и восточной Алании имели различные титулы; 2) дуализм власти во всей Алании, когда титул керкундедж мог носить политический руководитель страны, а багатар – военный вождь, полководец. Еще один вариант объяснения рассматриваемого обстоятельства был предложен на основании интересной разработки историка осетинского языка и фольклора В.И. Абаева по социальному происхождению фамильных наименований знатных (благородных) осетинских родов «Царазонта», этимологически восходящему к византийскому титулу «цезарь» и «Агузата», связанному с римским титулом «август» (106). Ни В.И. Абаев, ни В.А. Кузнецов не смогли однозначно ответить на вопрос: как соотносились эти две фамилии? Они могли быть двумя ветвями одного древнего знатного рода или двумя соперничавшими за власть родами. В.И. Абаев склонялся к признанию одновременного правления двух родов в Алании. В этом состоял еще один аспект возможной оценки аланского дуализма.

Говоря о столице Алании – городе Магасе, В.А. Кузнецов поддержал А.П.Новосельцева в его сомнении по поводу перевода В.Ф. Минорским этого названия как «Муха». Ему представилась более предпочтительной версия А.П. Новосильцева о происхождении названия столицы, либо от венгерского «магаш» - высокий, либо скифо-аланского «маз(а)» - «большой», «высокий» (107). Приводя также мнение И. Маркварта о возможной связи названия Маас с главным аланским племенем Д.хсас Ибн-Русте по этническому форманту «ас», ученый посчитал более обоснованной локализацию аланской столицы в Верхнем Прикубанье, предположительно отождествив ее с Нижне-Архызским городищем, и полностью отказавшись от версии о связи Магаса с Алан-Калой (108).

И на этот раз пространный сюжет изложения был посвящен «наиболее заметной фигуре на политическом небосклоне Алании XI века» - Дургулелю Великому со всеми его взаимоотношениями с грузинским и византийским правящими кругами, династическими связями, военными предприятиями. С периодом его правления по времени был близок малоизвестный тогда в научной литературе Константин Аланский – магистр при дворе византийского императора Константина IX Мономаха (1042-1055), а также аланская заложница, ставшая фавориткой императора и получившая звание севасты. В.А. Кузнецов увязал свидетельства византийского историка Михаила Псела о направлении императором в Аланию многочисленных богатств и поездках к севасте в Константинополь слуг его отца из Алании с находками прекрасных византийских тканей в Змейском и Рим-горском могильниках. Все признаки экономического и военно-политического подъема Алании ученый по-прежнему призывал не идеализировать, потому что Аланская государственность была неразвитой и черты государственного устройства в ней переплетались с элементами догосударственной системы: родоплеменная знать, народное собрание, адаты и т.п. (109).

Завершался раздел об Алании и ее правителях данными грузинских летописей о событиях XII- начала XIII в., когда аланское общество и власть царей приобрела выраженные черты политической нестабильности и ослабления. Подчеркивалось то обстоятельство, что источники XIII в. аланских царей уже не знали (110).

В главе «Распространение христианства» прослежена эволюция положения в аланском обществе церковной организации – Аланской епархии, получившей в конце X века статус митрополии. Обобщены данные о ключевых фигурах (миссионерах, проповедниках), главах аланской церкви архиепископах и митрополитах, из которых к предмонгольскому времени относились: архиепископ Петр, проповедник Евфимий, митрополит Николай (X в.); митрополиты Климент, Евстратий (XI-XII вв.), епископ Феодор (нач. XIII в.). Епархиальный центр предмонгольской Алании, начиная с В.Ф.Миллера, связывается с Нижне-Архызским городищем, где полностью или частично сохранились три монументальных купольных храма и более десятка малых церквей. В.А. Кузнецов постоянно придерживается этой версии.

В 1984 г. появилась и книга В.Б. Ковалевской «Кавказ и аланы». Она была в основном посвящена истории алан до X века. Но некоторые рассуждения о поселениях Кисловодской котловины заслуживают внимание. В работе вновь говорилось о тенденции уменьшения числа с одновременным значительным увеличением площади аланских поселений в начале II тысячелетия н.э. На городище «Указатель» на р. Аликоновке исследователь выявила поздний слой X-XII вв. и впервые применила к нему и соседним средневековым памятникам зарубежную методику расчета прилегающих полезных земельных территорий примерной площадью около 600 га, не считая выпасов, летних пастбищ и охотничьих угодий. Свидетельства доминиканца Юлиана, прожившего среди алан в начале XIII в. около трех лет, было привлечено не только как показатель политической раздробленности аланского общества, но и как отражение системы совместной пахоты и покоса всех людей одного местечка - поселения (111).

Оригинальный труд по истории социальной культуры осетин был подготовлен в 1985 г. А.Р. Чочиевым. Сложение осетинской (аланской) государственности автор рассматривал как результат сопряжения экономических и социальных систем кочевничества и оседлости. На основе фольклорно-этнографических материалов отыскивались признаки военно-демократического уклада и воинской идеологии в материальной культуре, обрядности осетин, изучался институт «балц» (походов), реконструировался культ коня, оружия, Великих Воинов и Вождей у алан, прослеживалось противостояние распространяющейся христианской идеологии и традиционных духовно-религиозных воззрений осетин в эпоху средневековья (112). Не все из выводов и предложений автора могут быть безоговорочно приняты, но эта работа позволила, еще в условиях советского времени, начать более основательно учитывать социально-идеологические компоненты изучаемых историко-социальных процессов.

Ряд примечательных деталей и уточнений социально-политического характера на фоне истории византийско-аланских взаимоотношений в X-XII вв. содержались в диссертации К.Г. Догузова, защищенной в Тбилиси в 1987 г. (113).

Интересной представляется обобщающая статья В.А. Кузнецова о Дургулеле Великом и Нижне-Архызском городище, опубликованная в 1988 г. (114). В ней ученый продолжил работу по обобщению полученных научных данных о крупном городище в Нижнем Архызе (115), развил идею о дуализме этнокультурной структуры Алании и двух царствующих аланских династиях. Для построения логичной исторической картины пришлось отказаться от высказываемой ранее связи Азии с западной Аланией и отнести ее, вместе с ее правителями **к восточной части аланских территорий**. Ученый более глубоко подошел к византийскому термину «эксусиократор», примененному в отношении к правителям Алании. Используя работу византиниста А.П. Каждана, он указывает значение термина «эксуссия» в Византийской империи как исключительный акт императорского пожалования податных привилегий (полного или частичного освобождения от налогов). Этот титул был выше титула архонта и, по мнению кавказоведа, свидетельствовал о приравнивании «эксусиократора» по своей юрисдикции к императорам Византии. Такая трактовка необязательно следовала из содержания термина «эксуссия» в Византийской империи. Вторым аргументом приравнивания политического положения аланского правящего дома и византийских

императоров виделся в названии Ирины Аланской, персоны XI века – «василиссой». Этот факт был замечен М.В. Бибиковым при анализе письменной традиции (116).

Очередное подробное рассмотрение алано-грузинских династических браков и связей позволило исследователю обосновать и подкрепить версию о двух правящих династиях западной и восточной Алании. Логично и доходчиво построена аргументация принадлежности грузинской царицы Тамар по происхождению к западной династии, а ее второго мужа Давида Сослана к восточному правящему роду Царазонта. К западной линии правящего дома были отнесены: Мария Аланская – дочь Баграта.IV и аланской принцессы Борены, мать Тамар Бурдухан, ее отец «овский князь Худдан» и Дургулель Великий. Определение «Великий» В.А. Кузнецов рассмотрел в двух ракурсах: как прозвище авторитетного правителя и как титул, аналогичный «великим князьям» Древней Руси – сюзерена всех князей, владевших уделами. В изложении материала развивается второй вариант наименования Дургулеля «Великим». Одним из веских подтверждений того, что Дургулель управлял всей Аланией, включая ее западную и восточную части, являлись свидетельства того, что он, во время поездок в Грузию одинаково свободно пользовался западными и восточными перевальными путями (117).

Отнесение Дургулеля к западной аланской династии закрепило тенденцию поиска его резиденции на Нижне-Архызском городище и на связанном с ним Кяфарском комплексе. Нижний Архыз был, как и раньше, определен в качестве епархиального центра, а Кяфарское городище с крупными многокомнатными строениями – как резиденция Дургулеля Великого и политический центр Алании X-XI вв. (118). Еще одним оригинальным и смелым предположением было определение знаменитой Кяфарской дольменообразной гробницы №1 (119) на реке Кривой как личного склепа царя Дургулеля Великого.

Следующие работы вышли в свет после защиты моей диссертации на переломе и после завершения советского этапа отечественной историографии. В первые годы новой эпохи интенсивность публикации монографий и обобщающих статей по аланской истории не спадала, а, в дальнейшем, наоборот, даже нарастала.

Перед выходом более обширного дополненного второго издания «Очерков по истории алан...», включающего 5 новых глав, В.А. Кузнецов опубликовал еще одну книгу об истории Северной Осетии XIII-XV вв. – «Реком, Нузал и Царазонта», в которой также рассматривался вопрос об общественном строе Алании (120). В ней алановед объяснял ограниченность наших знаний в данной области количеством и качеством содержания нарративных источников, слабой изученностью археологических материалов, редкими попытками ретроспективной реконструкции аланского общественного строя. Данные о «господстве феодальных отношений» относились в первую очередь на счет равнинной Алании. В связи с этим приводилась не используемая ранее старинная осетинская поговорка, опубликованная еще В.Ф. Миллером: «В горах много святилищ, на плоскости много алдаров». Отмечая, что на основании письменных источников и археологических материалов трудно судить о земельной собственности и земельных отношениях в Алании, В.А. Кузнецов все же полагал, что, в связи с тем, что на всех или почти всех крупных городищах выделяются укрепленные цитадели – обиталища местных феодализирующихся владельцев, значительная часть земли была сконцентрирована в их руках. Рядовые же общинники обрабатывали мелкие участки-парцеллы. Кроме глав селений были владельцы – сюзерены, которых грузинские источники называли мтаварами, главарями, вельможами, а по русской терминологии князьями. Погребение в катакомбе №14 (1957 г.) Змейского могильника называется теперь захоронением аланского «мтавара». Такие мтавары входили в свиту аланских царей. Подобные владельцы (Бадур с братьями Уцзорбуханом и Матяршей, знатный ас Хан-Ху-сы) запечатлены в более поздней китайской хронике «Юань-ши». Верхний этаж феодально-иерархической лестницы Алании занимали правящие царские династии. Излагая уже известные сведения об авторитетности аланских правителей, ученый останавливается на спорном социальном содержании этого института. Из функций, среди очевидных: высшая политическая и верховная военная власть, приводятся менее известные сведения позднего источника «Дербент-наме» о главном городе страны Ихран (Ирхан), предположительно - восточная Алания, в котором находилась «казна» и местные евреи платили «харадж» правителю страны.

Говоря о примененном Константином Багрянородным в отношении правителя Алании термине «эксусиократор», в сноске он привлек и другой случай, отмеченный в работе сестры императора Анны Комниной (121), но никак не прокомментировал его. Пожалование правителю Алании титула «эксусиократор» теперь не оценивалось как приравнивание к императорским полномочиям, а указывалось, что оно могло закрепить за правителем ту функцию, которая фактически уже им осуществлялась (122).

Кавказовед подтверждает свое построение 1987 года о двух правящих родах в западной и восточной Алании и соотносит род Царзонта с правителями Восточной Алании. В более раннее время восточноаланским правителем был архонт Асии и «хаким Ирхана», упомянутый в некоторых списках «Дербент-наме». Последнему хазарский каган даровал право на серебряное месторождение на Тереке. Интересно объяснение сокращения числа катакомбных могильников в горной Осетии в X-XII вв. уходом аланских общинников с плоскости в горы в результате усиления феодальной эксплуатации и смешением их с местными группами населения, приводившим к восприятию горских погребальных традиций. В золотоордынское время род Царзонта закрепился в Нузале в Алагирском ущелье. Тут же правил и славный легендарный осетинский герой Ос-Багатар.

В том же году была опубликована посмертная работа Г.Д. Тогошвили о втором муже грузинской царицы Тамар Сослане – Давиде. В ней скрупулезно разбирались многие варианты грузинских и армянских источников о происхождении этого политического и военного деятеля, исторической и эпической личности. Результатом его был вывод – Сослан был осетинским царевичем, род которого связывал свое происхождение с императором Кесарем Августом, а в действительности был выдвинувшимся из местной феодальной знати (123). Такая общая формулировка предполагает, что автор обобщал данные обо всех представителях аланских правящих родов, известных в различных источниках.

1992 год – начальный для **современного этапа развития историографии**. Он был отмечен выходом второго издания «Очерков истории алан...» В.А. Кузнецова. Раздел о Кавказской Алании в нем перекликается с уже рассмотренным очерком первого издания. Но в нем был дополнен сюжет о титуле аланских правителей «эксусиократор». В частности, использована старая работа французского византиниста Г. Шлюмберже, в которой была опубликована уникальная печать с надписью «Гавриил эксусиократор Алании». В этой же работе указывалось, что такой титул принадлежал еще одному алану – эксусиократору Росмику, упоминаемому Анной Комниной. Росмик жил в конце XI – начале XII в. (124). Интересные рассуждения о другом социально-духовном термине изложены в новом разделе под названием «Алания и Византия». Речь шла о титуловании правителя Алании «духовным сыном» византийского императора. Показывалось, что данная формула входила в систему международно-правовых отношений, в которой император определялся в качестве «духовного отца». Самые близкие по правовому положению политические персоны назывались «братьями». Затем шли «духовные сыновья» и потом «друзья». Кавказовед предположил, что ранние аланские правители были на правах «друзей», эксусиократоры X века признавались «духовными сыновьями». То обстоятельство, что в XI-XII вв. такая форма не встречается, объяснялось возможностью того, что могущественные правители типа Дургулеля Великого могли достигать статуса «братьев» императоров. А после смерти Дургулеля связи с Византией постепенно ослабевают, и аланы, вероятно, вернулись к положению «друзей» (125).

В монографии Т.Д. Равдоникас по истории одежды населения Северного Кавказа, как и в ее более ранних работах, рассматривался аланский костюм X-XII вв., обладавший социальной репрезентативностью (126).

В 1992 г. изложил свою концепцию формирования классов и государства у алан Ф.Х. Гутнов (127). Она давалась в развернутом виде после первых статей 1988-1990 гг. Сюжеты, касающиеся поздней Алании, входили затем и в монографию о средневековой Осетии 1993 г. и во многие последующие работы ученого с некоторыми дополнениями и уточнениями, о которых мне уже приходилось писать (128). Основная суть концепции заключается в следующем. Кавказовед подчеркнул проблемность данной темы и заявил, что характеристика Алании, Хазарского каганата и дагестанских царств IX-X вв. как «раннефеодальных государств» являет в определенной мере натяжкой и фиксацией «...скорее тенденции развития, нежели практики сложившихся отношений»

(129). В устных беседах Ф.Х. Гутнов указывал, что на такое понимание указанных характеристик и оценок повлияли положения моей диссертации 1989 года.

В процессе класообразования и становления государства у алан обоснованно и традиционно большая роль отводилась воинской организации и военным вождям. Уже в середине I тысячелетия н.э. дружины, возглавляемые вождями – полководцами, разделялись на социальные группы: высший слой – багатары, второй – алдары (по происхождению военные предводители периода военной демократии), третий – прослойка конных воинов «молодшая дружина», почти ничем не отличавшиеся от свободных общинников. Серьезные социальные последствия для всей истории Алании автор отводил демографическому взрыву у алан в VI веке, выявленному В.Б. Ковалевской и акцентированному А.В. Гадло.

Ситуация в Алании, начиная с X века, характеризуется по тем же источникам, которые неоднократно привлекали алановеды. Можно только выделить важную и относительно редко привлекаемую цитату об аланском правителе из «Худуд-ал-Алам» в переводе В.Ф. Минорского: «Царь их христианин. Он владеет 1000 больших деревень. Среди них имеются как христиане, так и идолопоклонники. Часть населения – горцы, а часть – жители равнины... Хайлан город, в котором находится царская дружина». Исследователь тоже рассматривает титульные наименования аланских правителей в различных источниках. Так, «керкендедж» определен как носитель военной и гражданской власти, «алан, по сану магистр» - должностное лицо с высшим византийским титулом, присваиваемым обычно членам императорских фамилий, последний магистр, известный по византийским источникам, Рамсик «эксусиократор» - крупный аланский полководец. Интересен сюжет о влиянии причастности к христианской практике и вообще с культовой деятельности на выдвижение по социальной лестнице аланского общества (примеры из этнографии – семья Хетагуровых, Хетаг – «чудный святой», социальный термин «царгасата» от «царгас» - орел).

Выделялось 4 этапа формирования государства у алан в течение всего I тысячелетия н.э. до начала X в. Алания X века представляется одновременно сильным государством с единоличной властью, именуемой «царской», но с неразвитым государственным аппаратом, «полюдьем», налогами, как «трансформированными добровольными дарами» и т.п. Формирование собственно феодальной системы эксплуатации соотносилось с распадом единого Аланского государства, возникновением княжеств с возросшей экономической и политической самостоятельностью князей. Эти процессы отмечались для Алании предмонгольского времени, в которой шло резкое сокращение среднего слоя общинников и увеличение бедных и зависимых («армыдзыдов», «кавдасардов»). Ряд положений подкреплялся ссылками на данные археологии, включая могильники **(130)**.

В тот же год состоялась защита кандидатской диссертации В.Н. Каминского о вооружении племен аланской культуры Северного Кавказа I-XIII вв., в которой рассматривались вопросы строения и развития аланского войска, социального расслоения дружинников и т.п. **(131)**. Основные положения диссертации были опубликованы после скорой трагической гибели исследователя в нескольких изданиях на русском и английском языках **(132)**.

В начале 1990-х гг. в северокавказской «аланистике» появился новый автор – С.Н. Малахов. Как специалист по Византии, он способен работать с письменными свидетельствами в первоисточнике на языке оригинала, что является редким положительным явлением в отечественной историографии. Это позволило ему выявить ранее неиспользуемые источники и заметить новые нюансы в уже применяемых. Такие факты имели место, к примеру, в его, статье 1992 г. о местоположении Аланской митрополии в XII-XVI вв. **(133)**.

Продолжением статьи о Дургулеле Великом и Нижне-Архызском городище и результатом обобщения многолетних исследований стала монография В.А. Кузнецова о Нижнем Архызе как феодальном городе Алании. Необходимость ее создания объяснялась проблемностью изучения внутреннего социально-экономического состояния, генезиса феодализма и классового общества в Алании, разделения общественного труда и формирования раннефеодальных городов **(134)**. На основании проведенного анализа всех накопленных археологических материалов и дополнительных сведений кавказовед приходит к ряду выводов. Городище датируется в пределах с конца IX – начала X до XIII-XIV вв. с наибольшей интенсивностью жизни в X-XII веках. Само поселение, как епархиальный духовно-культурный и ремесленно-торговый центр, увязывается

в единый комплекс с Кяфарским комплексом «Шпиль» как административно-управленческим центром, резиденцией аланских правителей типа феодального замка. Крупное поселение с плотной застройкой, включающей здания в полтора-два этажа на площади около 25 га, с самым крупным на Северном Кавказа сосредоточием храмов и других культовых сооружений, с полиэтничным населением (аланы, византийские греки, тюрки и др.), вновь определяется как феодальный город. Он был крупным культурно-политическим центром Западной Алании и столицей Алании городом Магас. С его духовной функцией соотносился возможный перевод этого наименования города как «благочестие», «вероисповедание», «кротость» (Н.А. Караулов, В.Ф. Минорский, А.П. Новосельцев и др.). Теперь В.А. Кузнецов оформил «нижне-архызскую версию» местоположения Магаса, поддерживая, таким образом, более ранние высказывания В.И. Марковина, Х.Д. Ошаева и Л.И. Лаврова (135).

В ходе рассмотрения этнической истории Северного Кавказа X-XIII вв. (1994 г.) А.В. Гадло неоднократно останавливался на ходе социально-политических процессов в Алании. Многие, о чем он говорил, также основывалось на круге источников, которые использовали и другие, названные выше исследователи. Но данный ученый отличался скрупулезным подходом к деталям и способностью извлекать мало замечаемые сведения. Из оригинальных моментов данной монографии обращают на себя внимание следующие факты и трактовки. В свидетельствах царя Иосифа А.В. Гадло обращает внимание на фразу «все аланы до границ Аф-кана», логично определяя ее как отражение множественности компонентов аланского образования в начале X века. Расхождение между титулами аланских правителей, указываемыми в начале X в. Ибн-Русте – «багаир» и в середине столетия Масуди – «к-р-кундадж» (хазарский термин, обозначающий одного из высших должностных лиц в каганате) объясняется как отражение усиления аланской общности и ростом ее веса в системе политических образований, связанных с Хазарией. С этим же обстоятельством связывается сокращение расстояния между Аланией и Сериром, по всей вероятности, в ходе расширения границ Алании. Очередной ступенью усиления аланского правителя называется присвоение ему статуса «эксусиократора» византийским императором. Называемый Константином Багрянородным «архонт Азии» не упоминается в «Письме» Иосифа «во дни царя Аарона», что расценивается как факт его полного подчинения царю Алании (136).

Используемые письменные данные об Алании XI-XIII вв. в монографии обобщены. А.В. Гадло затрагивает все основные аспекты аланской социально-политической истории. Ученый выступает против версии В.А. Кузнецова о двух династических кланах как отражении социально-культурных общностей Алании, аргументируя это тем, что византийские и грузинские правители признавали только одну алано-овскую династию (Давидиды – Ефремериды). Подтверждением того, что в правящей верхушке алан были представители древних иранских аристократических групп, считались данные грузинских источников о приходе из Осетии в Грузию в 1253 г. представителей фамилии Ахасарпакайан (Ахсариакан) или Асартагката, фигурировавших в нартском эпосе осетин. Считается, что формирование эпоса завершилось в раннем средневековье, поэтому в нартском эпосе отсутствуют цари. Не считает он достаточно обоснованной и гипотезу о принадлежности Кяфарской гробницы царю Дорголелу. В целом общественно-политическое устройство Алании определяется как полностью соответствующая всем признанным стандартам «раннесредневековая (раннефеодальная) монархия» (137).

Исследователь сосредотачивается на археологических материалах из бытовых и погребальных памятников. Значительное место уделяется рассмотрению этнокультурных процессов этого периода. Ряд из них являются важными для представления социального развития аланского общества: тесные алано-тюркские контакты, проявления ассимиляции тюркских болгарских и хазаро-булгарских родов и групп ираноязычными аланами, разделение алано-овского (асского) массива и уход на Дон ассов с сохранением на месте алан, ассимиляция самих алан местными жителями горной зоны – на западе и в центральных районах, преимущественно адыгами. Для отслеживания этих процессов используются данные о динамике распространения классических грунтовых катакомб и скальных захоронений (138).

1995 год ознаменовался серией работ, связанных с темой исследования. В состоящей из двух частей, статье С.Н. Малахова под названием «Алано-византийские заметки», нас интересует часть 1-я. В ней исследователь, в частности, соотнес печать «эксусиократора Алании Гавриила»

с Дургулелем Великим. Параллельно были уточнены данные об аланских правителях Урдуре, погибшем в сражении с кахетинским правителем Квирике III (1010-1029) и Росмике, имя которого с иранского объяснялось как «стоящий в одном боевом порядке». Было сделано и обоснованное предположение, что жена Исаака Комнина и мать Иоанна Комнина, «царица народа Аланов и среди Аланов издревле наиболее богатая» (Никифор Василак) Ирина Аланская была дочерью Дургулеля Великого. Подчеркивалось, что родовое богатство – важное качество для аланской элиты. К Ирине и применялся титул «василиса» (139). Во втором сюжете анализировалось не используемое ранее для рассмотрения истории алано-византийских связей в середине XII в. свидетельство византийского историка Иоанна Киннама о наемниках «массагетах» в имперском войске. Этим массагетом С.Н. Малахов определяет как алан (140).

В третьем выпуске Владикавказского сборника «Аланы: история и культура» было помещено немало важных публикаций по истории и археологии алан. Часть из них еще будет привлечена ниже по тексту. Сейчас же следует остановиться на статье А.Н.Карсанова об интерпретации сюжетов Ипатьевской летописи, содержащей подробный разбор источников о переведении в Грузию царем Давидом IV Строителем 40 (или 45) тысяч половецких семей в соответствии с договором 1118 г. с целью использования их для борьбы против сельджуков. Нам уже известно, что путь половцев проходил через территорию Алании и поэтому царь Давид отправился туда с главным своим советником Георгием Чкондидели (который вскоре умер). Для изучаемой темы важны фразы источников о встрече Давида с осетинскими «царями и князьями» и результатах переговоров. Грузинские летописи подчеркивали, что правители и знать овсов предстали перед Давидом «как вассалы». Эта фраза в формулировках грузинских авторов XIX в. звучала и «как рабы», а движение Давида в Осетию – как завоевание осетинских крепостей. В действительности же речь шла об открытии «крепостей Дарьяльских и всех ворот Осетии и Кавказа» по соглашению между аланами и кипчаками, которые дали царю Грузии своих заложников. А.Н. Карсанов убедительно доказывает, что вооруженная операция по захвату крепостей Осетии в это время не была необходимой в связи с тем, что с середины XI в. между Грузией и Аланией существовали дружеские отношения (141).

В том же сборнике опубликована статья Ф.Х. Гутнова о господском дворе и вотчине у алан. Для представления хозяйств знати используются более поздние свидетельства китайской хроники «Юань-ши». Когда завоеватель Угедей совершал поход на Северный Кавказ Хан-ху-сы «родом ас» подчинился ему со своим народом, за что получил золотую пайцзу и повеление «властвовать над своею землею и народом». Во время восстания Хан-ху-сы поручал своей жене Вай-ма-сы во главе войска защищать «владение». Мать внука («командира гвардии») «отправила свой собственный скот для пропитания войска». Другой князь Ар-салан владел городом. Ма-тар-ша ходил с Монке на город Май-гасы (Магас – столицу алан). Исследователь выделяет черты княжеских доменов, но отмечает, что процесс их формирования остается неясным. Одним из вариантов были, отмеченные в источниках, пожалования царей Грузии, позднее - ордынских ханов. Весь этот материал мог характеризовать и ситуацию в домонгольской Алании.

Из описаний Ал-Масуди и Худуд-ал-Алам извлекаются сведения о том, что царский домен состоял из государственной территории, столицы, крепостей, угодий и «мест отдохновения». Предполагается, что владения имели военные начальники и высшая часть дружины. Для определения меры состоятельности привлекаются данные археологии: городища, поселения, усадьбы и жилища на них, в частности, на Нижне-Архызском городище. Данные источников и логические рассуждения приводят автора к выводам о том, что не все дружинники в аланском обществе имели вотчины, но княжеские домены существовали и сложились к концу I тысячелетия н.э. Вотчины аристократов разных степеней стали появляться в начале II тысячелетия н.э., а широкое распространение получили с середины XI века (142).

Вторая половина 1990-х и начало 2000-х годов в отечественной историографии и изучении проблем истории алан были отмечены превышенным вниманием к раннеаланской, раннесредневековой и общей этногенетической проблематике (работы М.П. Абрамовой, Г.Е. Афанасьева, И.А. Аржанцевой, Т.А. Габуева, Ф.Х. Гутнова, Р.Г. Дзаттиаты, В.Б. Ковалевской, Д.С. Коробова, В.Ю. Малашева, А.А. Туаллагова, А.А. Цуциева и др.). Позднеаланский период попадал в сферу внимания ученых значительно реже. Эта же ситуация была характерна и для

полевого изучения памятников, хотя продолжались масштабные исследования Змейского могильника в Северной Осетии (Р.Ф. Фидаров), проведены работы на Кяфарском городище (И.А. Аржанцева) и на некоторых других объектах с позднеаланскими материалами. Изучался средневековый аланский костюм (З.В. Доде, А.А. Иерусалимская, О.В. Орфинская и др. - **143**). В приближении 2000-летия христианства оживился интерес к истории христианства на Северном Кавказе, в которой место и роль алан, особенно в начале II тысячелетия н.э., были существенными (**144**).

Но были и работы, непосредственно или в значительной мере касающихся темы социального развития поздних алан. Так, в 1999 г. была защищена кандидатская диссертация С.В. Назарова о Северном Кавказе во внешней политике Византии в VIII-XII вв. В ее разделах рассматривались письменные источники и памятники региона, подверженные византийскому влиянию (христианские церкви, погребения и надгробия, предметы мелкой пластики, церковные кресты и др.), большая часть из которых датируется X-XII веками. В разделе о церквях содержатся оригинальные умозаключения, например: о возможности размещения центра Аланской епархии не только в Нижнем Архызе, но и на Первомайском и Ильичевском городищах Приурупья; о трактовке малых церквей на городищах как квартальных, а ситуации «скученности» культовых построек как свидетельства миссионерской деятельности представителей различных «соперничавших» епархий Константинопольского патриархата. Отмеченное автором указание М.Псела на то, что Алания «постоянно представляет залог верности» Ромейской державе, может, по мнению автора, свидетельствовать не только о неустойчивости алано-византийских союзнических отношений, но и нестабильности социальной обстановки в самой Алании (**145**).

Интересная тема социологии языческой религии алан в X-XII вв. изучалась З.Х-М Албеговой (**146**). Основные выводы работы состояли в том, что после принятия христианства в Алании (четвертый этап эволюции аланского язычества – X-XII вв.) продолжали преобладать традиционные языческие воззрения и верования. Но они претерпели заметные изменения. В условиях демографического взрыва, возникновения раннегосударственного образования, освобождения от хазарской зависимости проходила консолидация алан, объединение общинных культов и формирование общеаланского пантеона. Изменился состав амулетов – оберегов, а в XI-XII вв. и их общее число в погребениях. Образы христианских святых повлияли на имена осетинских божеств. Наряду с другими, устанавливалось происхождение имени покровителя охоты Авсати от святого Евстафия. Интересны мысли о связи бубенчиков с обереговыми функциями и росте их числа в мужских погребениях воинов - всадников. В плане разработки этой темы была опубликована совместная с И.А. Аржанцевой статья о культовых камнях с петроглифами Кяфарского городища (**147**).

В 2001 г. издана монография М.В. Бибикина о византийских источниках по истории Древней Руси и Кавказа. В ней присутствовал сюжет о чертах общественно-политического строя Аланского государства. Он мало чем отличался от подобного очерка ученого, опубликованного в 1981 г. Автор очередной раз обрисовал тот круг проблем и вопросов, который рассматривается кавказоведами в связи с темой определения характера и эволюции аланской государственности, остановился на трактовке ряда социальных терминов, особенно «архонт», который в византийской традиции имел различное содержание, и подчеркнул свою трактовку титула «василиса» примененного в отношении Ирины Аланской. В формуле «исстари богатая» (та же Ирина) виделось совмещение представлений о «царской» власти и родовой аристократии и соединение власти царя с родовитостью и богатством династа (**148**).

В совместной статье Ф.Х. Гутнова и А.В. Дзарасова очередной раз рассмотрена актуальная проблема изучения аланских городов. В работе затрагивается тема столицы Алании города Магаса и ее местоположения. Но среди гипотез решения этого вопроса не упоминается уже оформленная «нижнеархызская версия». Подробно с детальным цитированием рассмотрены арабские известия об Алании и аланских городах и особенно Ал-Идриси (1100-1164). Связанные с Черноморским побережьем города (Ашкасийя, Ашкала, Астрабийя, ал-Ланийя), считаются местами активного участия западных алан в черноморской торговле. Эти сюжеты опираются на положения А.П. Новосельцева, изложенные им еще в статье 1969 г. Упоминается крупное раннесредневековое городище или поселение размерами около 800х 250-300 м на южной окраине Владикавказа.

Кратко характеризуется Рим-Гора, проблема города Деякова. Собраны также общие сведения о хазарских городах, Маджаре, Дербенте, о городах донских алан (Сугров, Шарукан, Балин) (149). Оригинальных версий и трактовок данная статья почти не содержит.

В подготовленной в 2000-летию христианской религии монографии об истории христианства на Северном Кавказе (150) В.А. Кузнецов вновь давал характеристику хода проникновения христианства к аланам из Византии и Грузии, определял официальное принятие византийского христианства на уровне политической верхушки Алании, описывал храмы и церкви, оформление и эволюцию Аланской епархии (митрополии). Все ранее излагавшиеся сюжеты были уточнены и дополнены с учетом наработок С.Н. Малахова, других специалистов (И.В. Цокур, А.А. Демаков, И.Л. Чумак), некоторых новых открытий («Лик Христа» в Нижнем Архызе – 1999 г.) и осмыслений данных источников. Так, в структуре Аланской епархии были обрисованы местные епископии (Урупская, Кубанская, Кавказия).

Монографическое издание результатов многолетних полевых исследований памятников Эльхотовского прохода В.А. Кузнецова ценно для нас очередным представлением материала Змейского могильника раскопок автора 1957-1959 гг., и данных исследований Верхне-Джулатского городища. В работе немало уточнений, не публиковавшихся ранее чертежей и иллюстраций. Суждения о социальном развитии аланского общества частично повторяют ранее высказываемые. Но имеются и новые рассуждения. Публикуя некоторые материалы Змейского могильника, кавказовед отмечает, что погребенные на нем люди составляли объединение еще не распавшихся родов, входящих в одну территориальную общину. Процесс формирования такой крупной общины связывается с созданием крупного поселения – раннесредневекового города. И такой город в X-XII вв. предполагается в Эльхотовских воротах. Далее В.А. Кузнецов развивает тему механизма создания раннего государства с учетом условий, сформулированных И.М. Дьяконовым и В.А. Якобсоном. Это общинный механизм формирования государства, когда оно возникало на базе одной или нескольких взаимосвязанных между собой территориальных общин. Такое раннее государство указанные ученые называли «номом», и В.А. Кузнецов использует этот термин для Алании. В номе должен был быть город, в котором осуществляется сосредоточение, перераспределение и реализация прибавочного продукта. Таким городом и мог быть населенный пункт в Эльхотовских воротах. В Змейском могильнике выделяются также погребения представителей трех слоев воинов - всадников (151).

Затем В.А. Кузнецов вновь привлек исследования А.В. Гадло об области хазарских владений Ихран (Ирхан) из «Китаб Дербенд-наме», которую последний размещал в зоне терско-сунженской группы городищ и могильников, включая равнинную Осетию – Иристон, близкий по звучанию к Ихран (Ирхан) (152). На основе этих построений В.А. Кузнецов связал Ихран (Ирхан) с более ранним термином «область Ардоз» т.н. Армянской географии VII в. и назвал ее «номом Ардоз» или «страной Ирхан». По средневековому источнику в Ихране размещалось войско хазар во главе с кабиром – «высшим военным начальником» был наместник кагана Гелбах, управлявший областью большей, чем Ихран. Город, в котором располагался наместник, и хазарское войско В.А. Кузнецов предположил на месте Верхне-Джулатского городища, хотя соответствующих культурных слоев ранее X в. на нем не было выявлено (153).

В 2003 г. на русском языке опубликована совместная монография В.И. Марковина и Р.М. Мунчаева в виде очерков о древней и средневековой истории и культуре Северного Кавказа. Фактически это была несколько доработанная книга, впервые изданная еще в 1988 г. в ГДР на немецком языке. В монографии имеется два раздела, касающихся нашей темы: «Аланы и хазары», «Памятники христианства» (154). Авторы однозначно указывают, что столица Алании Магас располагалась на Нижне-Архызском городище, а город Деяков – на Алан-Калинском в Чечне. Приводятся краткие сведения о правителях Алании, о храмах и церквях региона, принятии христианства, об Аланской епархии (митрополии). Со ссылкой на работы Б.В. Скитского и В.А. Кузнецова и некоторыми уточнениями предлагается периодизация становления феодальных отношений у алан (155).

Из работ середины 2000-х годов следует упомянуть докторскую диссертацию А.А. Дзарасова «Аланы в историко-культурном и экономическом пространстве Кавказа в I – XV вв.». Масштабная хронология и историческая проблематика позволила автору рассмотреть вопросы экономической

истории. Аспекты социального развития поздней Алании в работе в большей части не оригинальны, а представляются «выжимкой» из трудов других, не раз уже упоминавшихся исследователей (156).

Сенсационное значение приобрело открытие в 2004 г. в, исследуемом уже более 200 лет, Сентинском храме не выявленной и не прочитанной ранее датированной строительной надписи (157). Д.В. Белецкий и Ю.А. Виноградов предоставили в руки ученых новый информативный источник, в котором было названо не известное ранее имя эксусиократора Алании Давида, который «царствовал» тогда в стране, эксусиократориссы Марии и «митрополита освященного Алании» Феодора (158).

В публикации результатов раскапываемых И.А. Аржанцевой каменных аланских крепостей она опубликовала мое предположение, что раннесредневековое городище «Горное Эхо» под Кисловодском являлось одной из резиденций аланского правителя второй половины VI в. Сарозия, указала, что к X веку в Западной Алании были уже десятки крупных городищ, которые можно называть «городами-крепостями» и представила результаты работ на Кяфарском городище, согласившись с мнением В.А.Кузнецова о том, что на нем размещалась ставка светского правителя Алании Дургулеля Великого. Однако размеры городища и плотная застройка на нем позволили ей пересмотреть версию В.А. Кузнецова о существовании здесь только замка-крепости. Исследователь определила памятник как крупный город с постоянным населением, из которого только в «верхнем городе» могло проживать от 740 до 1780 человек (159).

В диссертации А.Ю. Погребного «Особенности христианизации Западной Алании во второй половине VII-XIV вв.» (2009 г.) рассматривалась эволюция религиозных верований аланского общества как свидетельство социально-экономических и политических изменений, происходивших на протяжении раннесредневековой истории Западной Алании под влиянием природных, этнокультурных и геополитических факторов. Основная идея автора состояла в признании проникновения в аланскую среду зороастрийской религиозной идеологии, породившее сначала «зороастрийско-древнеиранский», а с распространением христианства - христианско-зороастрийский синкретизм в духовно-религиозных воззрениях средневекового населения Западной Алании в течение второй половины VII - XIV вв. На христианских могильниках, трех городищ Верхнего Прикубанья - Адиухского, Гилячского и Нижне-Архызского, выявлено присутствие обряда обезвреживания погребенных как языческий элемент, связанный с воздействием зороастрийских традиций. Появление в культуре аланских племен Северного Кавказа нового вида погребальных сооружений - скальных могильников также относится к отражению зороастрийских верований. Отмечается наличие святилищ огня, ранее считавшихся зороастрийскими или огнепоклонническими и другими авторами, к примеру, В.А. Кузнецовым. Автор находит подтверждение своих мыслей в письменных источниках: у Ал-Масуди, (подчинение племени «кешаг», зависимого от алан, религии магов), у епископа Феодора, (почитание аланам «неких демонов на высоких местах»), у Юлиана (обряды «очищения» у алан). Упоминание в сочинении Ал-Масуди под 932 г события, связанного с отвращением от христианской веры, выдворением епископов и священников, объясняется не столько неудачной войной Алании против Хазарии, сколько недовольством аланской знатью и чрезмерно активной позицией христианского духовенства в деле принудительного насаждения христианских обрядов и образа жизни (160). Многие положения работы выглядят оригинально и интересно, но тема наличия у алан зороастризма остается дискуссионной, о чем уже говорилось выше.

Текущее десятилетие отмечено выходом из печати еще ряда обобщающих трудов и защитой двух оригинальных диссертаций по аланской истории, имеющих определенное отношение к разрабатываемой нами теме: кандидатское исследование 2011г. Р.Ф.Фидарова и докторская диссертация 2015 г. Д.С. Коробова. При всех отличиях в тематическом содержании данных исследований от моей работы в них рассматриваются вопросы и сюжеты, важные для реконструкции и понимания социального развития аланского общества в начале II тысячелетия н.э.

В диссертационном труде 2011 г. Р.Ф. Фидарова, посвященном эволюции религиозно-идеологической системы средневековой Алании, в качестве источников, помимо письменных, фольклорно-эпических и этнографических данных, рассматриваются массовые материалы из авторских раскопок Змейского могильника в течение 1981-2005 гг. Этот памятник был и остается одним из базовых и для моей работы. Интересны сведения о традиционных элементах осетинской

погребальной обрядности, находящих аналогии на позднеаланских катакомбных могильниках. Полезно знакомство с обширным историографическим обзором. Заслуживают внимание и выводы автора о направлениях и этапах развития традиционной идеологии средневековых алан, прошедшей через мифологическую, героико-эпическую и государственно-конфессиональную исторические ступени. Характеристика этих ступеней объективно перекликается с историко-социальными понятиями, из которых автор выделяет «дофеодальный период», «возникновение классового общества», «социальная иерархия», «аланское государство», «государственная идеология» и другие (161).

В том же году вышла статья Р.Ф. Фидарова об историко-культурном значении Верхне-Джулатского городища, в которой автор обосновывал его ключевую роль как центрального и «священного» не только в золотоордынскую эпоху, но и в аланский период. В частности, он предложил отождествить городище со столицей Алании – городом Магасом (162). Тема Магаса остается актуальной в последние годы и версий о его возможном местонахождении становится все больше. В этом ряду мнение Р.Ф. Фидарова и ряда других специалистов, предполагавших связь аланской столицы с Верхним Джулатом, выглядит убедительнее других. Но против нее выступил В.А. Кузнецов в последней монографии 2014 г. о Верхнем Джулате – Татартупе (163). Он заявил, что слой X- начала XIII вв., распространявшийся, по мнению О.В. Милорадович, по правому берегу Терека на расстояние не менее 1 км, плохо фиксируется. С ним допустимо пытаться связывать часть керамического материала, например, посуду с полосчатым лощением поверхности, которая могла датироваться предмонгольским периодом, но она может и отражать сохранение аланских традиций керамического производства в эпоху Золотой Орды. Выявленные захоронения под вымосткой площади, могли быть позднеаланскими. Но четко датирующего материала и в них не встречено. Поэтому В.А. Кузнецов указал на то, что мы не можем однозначно судить о том каким было поселение на месте Верхнего Джулата до середины XIII в. (164). Таким образом, кавказовед отказался от своих собственных построений о существовании крупного города на территории Верхнего Джулата не только в X-XII вв., но и в предшествующее хазарское время, о чем он писал в монографии 2003 года.

Обобщив результаты своих детальных исследований средневековых христианских храмов Карачаево-Черкесии и всего Северо-Западного и Центрального Кавказа, Д.В.Белецкий и А.Ю. Виноградов издали в 2011 г. капитальную монографию. В первой главе ее автор А.Ю. Виноградов, сделав экскурс в раннюю историю христианизации Алании, задался целью определить, что он понимает под термином «Алания». Признав неоспоримым факт существования аланского государства («царства алан»), отметил, что границы его точно не устанавливаются, как и то, являлась ли Алания однородной по национальному составу. Поэтому он решил видеть под Аланией область распространения аланской культуры, с политическим и духовным центром на западе этой территории в верховьях Кубани и ее притоков (165). Далее в очерке подробно разбирается подготовка и ход христианизации Алании во время двух патриаршеств Николая Мистика - вероятного «идейного вдохновителя всего предприятия», называются исполнители важного духовно-социального предприятия миссионер Евфимий и первый архиепископ Алании Петр. Но особенно важным является установление имени первого для этого периода аланского правителя (мтавара) Багатара, который погиб во время битвы союзного абхазо-аланского войска против картлийского царя Адарнаса IV примерно в 888 году. На основании текста Зеленчукской надписи А.Ю. Виноградов определяет, что термин «Багатар», который первоначально был титулом, употреблялся у алан и как имя собственное.

Как показательное свидетельство оценивается то, что Николай Мистик в письме 51 (914-915 гг.) благодарит Абхазского «эксусиаста» Константина за помощь в крещении «архонта Алании». Понятно, что этим устанавливается факт крещения Алании на уровне правящей элиты. Фраза Ибн-Русте об аланском царе как «христианине в душе», трактуется как показатель того, что правитель Алании был склонен к крещению накануне совершения самого акта. В виде гипотезы выдвигается мнение о том, что крещение правителя Алании провел архиепископ Петр.

Говоря о международной политике Алании до середины X в. ученый очередной раз подчеркивает узость источниковой базы для суждений об этом. Все основные сведения находятся в т.н. Кембриджском документе и хазарско-еврейской переписке. Особенно подробно путем

перекрестного анализа арабского, иудейского и византийских источников рассматривается вопрос изгнания византийских священников из Алании примерно в 932 году. Оно сопровождается интересными догадками о том, что походы алан на побережье Черного моря были связаны с временным восстановлением алано-хазарского союза после 932 г. и что повышение статуса аланского правителя после возвращения его в сферу влияния Византии, объяснялось желанием прочно взять под контроль силы и международные действия Алании **(166)**.

Автор подчеркивает, что вторая половина X в. прошла не только под знаменем небывалого повышения статуса правителя Алании, но и роста значения «воскресшей» аланской Церкви - архиепископия становится митрополией, развивается масштабное церковное строительство. Особенно важно здесь уточнение времени создания митрополии путем осмысления двух новых источников. Это уточнение даты печати аланского митрополита Игнатия и отнесение ее не к рубежу X-XI вв., а к середине X столетия; и открытие датированной строительной надписи в Сентинском храме. Это позволило детализировать картину развития иерархии аланской церкви в течение середины – второй половины X века. По-поводу Нижнего Архыза и Кяфара как центра митрополии и города Магаса принимается точка зрения В.А. Кузнецова.

Далее, подробно, прослеживается развитие аланской христианской церкви и международных связей с участием Алании, отдельно в XI и XII вв., а также, кратко в XIII в. и последующий период. Значимо уточнение, что на протяжении X-XI вв. нигде, в том числе в византийском официальном формуляре, не прослеживалось двое- или многоцарствия в Алании. В XII в. ситуация меняется. Уже называвшиеся свидетельства грузинских летописей о «царях овсов» и сложные данные о династических браках, которые кропотливо распутываются, приводят автора к выводу, что в середине XII столетия в Алании уже могли существовать соправители. Самое ценное в работе – это составленные таблицы иерархов Церкви и генеалогия аланских правителей **(167)**.

Еще одна из последних книг об аланском христианстве принадлежит М.Э. Мамиеву **(168)**. О том, что в ней содержится интересный раздел о средневековом христианском аланском погребальном обряде, я уже сообщал выше. Помимо этого в монографии помещен очерк истории изучения и историографии по теме, имеется подборка источников и разделы о христианских элементах в позднесредневековой традиционной культуре осетин.

В диссертации 2015 г. Д.С. Коробова исследуется система расселения алан в Кисловодской котловине на основе комплексного изучения бытовых объектов (поселений, укреплений, городищ) с их ресурсными зонами. В названии работы определены ее хронологические границы в пределах I тысячелетия н.э., но в содержании указано, что для установления хода эволюции системы расселения привлекаются материалы «государственного периода развития аланской культуры (X-XII вв.)». Интересна научная версия о существовании в Кисловодской котловине в эпоху раннего средневековья «племенного королевства», типологически сходного со структурами Северной Европы, и связываемого с отраженным в письменных источниках племенным образованием «аш-тигоров».

Данные поселений соотносятся с зоной распространения катакомбных могильников. Важны для нас расчеты возможной численности жителей поселений для начала II тысячелетия н.э. в пределах от 600 до 900 домохозяйств в каждом из них. Автор, ссылаясь на мое мнение, неточно его понял и указал, что на городище Рим-Гора и в ближней ее округе в данный период проживало примерно 5,7-6 тысячи человек **(169)**.

В конце 2015 года опубликована небольшая статья о «социальной структуре аланского общества» молодого ставропольского специалиста Т.Г. Кривцовой, которая по своей сути является конспектом основных положений работ Ф.Х. Гутнова. Аланское государство IX–XI вв. также называется раннефеодальным; наследственные правители Алании рассматриваются как выходцы из числа военных вождей; подчеркивается положение о сакральном значении власти царя; отмечается конфликт родовой новой военно-служилой знати; предполагается, что при наличии социального разделения и определенных форм зависимости (сами эти формы не известны, как и в Хазарии), земледельцы, включая зависимых, лично были свободными **(170)**.

Одной из последних монографических работ, связанных с темой исследования, является третье издание «Очерков истории алан» В.А. Кузнецова 2016 года **(171)**. Эта книга выполнена на высоком полиграфическом уровне и богато иллюстрирована, как и серия других вторых и популярных изданий монографий кавказоведа, осуществленных им через Пятигорское издательство «СНЕГ».

Но эти работы теряют свое научное значение в связи с тем, что в них обычно отсутствуют постраничные сноски, а прилагаемый в конце общий список использованной литературы и источников не может полноценно их заменить. Сравнение со вторым изданием «Очерков...» приводит к выводу о том, что последняя книга в интересующих нас разделах почти не содержит новизны не только по отношению к предыдущему варианту, но и к ряду более поздних научных публикаций авторитетного кавказоведа.

С обстоятельной научной публикацией в электронном журнале по проблеме локализации Магаса выступил недавно Е.И. Нарожный. Отметив 11 вариантов попыток решения данного вопроса, ученый сделал вывод о предпочтительности для него одной из первых – «алханкаланской версии», но и она также лишена пока объективных подтверждений (172).

В докладе М.Х. Багаева на 29-х «Крупновских чтениях», посвященном проблемам изучения Аланского государства, автор, показав еще раз ограниченность источниковой базы, подчеркнул, что никто еще не дал исчерпывающее определение Алании как государству. По его мнению, историческая наука не знает, как и когда конкретно возникло это государство, какие причины повлияли на его образование и развитие, прошло ли оно в своей истории различные этапы и т.п. Из того, что не известно об Алании, было названо: ход процессов классообразования; где и как формировались (и формировались ли) племенные союзы; как шел распад большой семьи и перерастание родовой общины в сельскую; наблюдались ли рабовладельческие отношения; какова форма общественных отношений (военная демократия или раннефеодальная монархия); какой была поземельная собственность; каковы формы зависимости и эксплуатации; кто контролировал производство, торговлю, распределение и потребление и т.п. Поставив огромное число нерешенных вопросов, которые он мог бы увеличить в разы, ученый склонился к позиции, что на Северном Кавказе, а значит и в Алании в V-XII вв. имели место «социально-политические структуры предгосударственного типа, получившие названия «вождество»». Завершиться переходу к подлинно государственной форме государственного устройства не позволила татаро-монгольская экспансия на Северный Кавказ (173). Таким образом, он распространил на позднюю Аланию концепцию молодого осетинского историка К.М. Кодзаева, изучавшего верховную власть алан I-X вв., и определившего существование аланских вождеств на стадии перехода к раннеклассовому обществу в VIII-X вв. (174).

После проведения столь обширного историографического обзора, кажется, что вряд ли можно оправдать столь пессимистический настрой. И все же высказанная позиция ограниченности объективных научных знаний по теме социально-политического развития аланского общества во многом оправдана. Недостаток знаний и довольно широкий разбой оценок общего уровня развития аланского общества, социально-политической организации и иных характеристик социального устройства в X-XIII вв. еще раз подчеркивает актуальность рассматриваемой нами темы. Для выработки объективной позиции необходима достоверная источниковая база и более эффективные методы ее интерпретации.

Данные письменных источников, как указывалось, содержат только ограниченную информацию общего и отрывочного характера. Недостаток конкретных свидетельств письменных источников, нередко восполняется за счет привлечения некоторых фольклорных и этнографических материалов, а также археологических данных (цитадели и отдельные строения на городищах, богатые захоронения на могильниках и др.). Но, в основном, характеристики черт и особенностей общественного строя алан выстраивались путем общетеоретических рассуждений и предположений. Понятно, что таким путем сложно достигнуть глубины, конкретики и объективности воссоздаваемой исторической картины.

В данной книге я постараюсь обосновать собственную точку зрения на поставленные М.Х. Багаевым и другими кавказоведами ключевые и частные вопросы социального развития аланского общества и ответить на некоторые из них на основе проработки материалов позднеаланских могильников с привлечением свидетельств иных источников. Для этого следует обобщить и оценить данные историографии по проблемному принципу.

Оценки общего уровня и состояния социально-политического развития Алании в X-XIII вв. были и остаются неоднозначными. Чаще других определений общественный строй Алании на позднем этапе ее развития назывался и продолжает называться «раннефеодальным». Но в этой

общей характеристике содержалось много нюансов, касающихся уровня и факторов развития раннефеодальных отношений. Высказана и существует позиция, в соответствии с которой феодальные отношения были привнесены в средневековую Осетию – Аланию из Грузии, правящие династии и сами феодалы изначально и позднее имели грузинское происхождение, а местные правители являлись вассалами грузинских царей и администраторов. В дореволюционный период об этом писал В.Б. Пфаф (1871 г.), в ранней советской историографии - Г.А. Кокиев (1926 г.) и в последующем тема поддерживалась В.Б. Виноградовым (175) и грузинскими авторами. В последнее время версия подвергается критике, а ее положения существенным корректировкам (А.Н. Карсанов, Ю.С. Гаглойти, Ф.Х. Гутнов и др.). Исходя из объективных научных позиций, нужно признать, что вряд ли следует отрицать влияние грузинского социально-политического фактора на позднюю Аланию, но и для того, чтобы делать его определяющим, нет достаточных аргументов. При разборе литературы мы видели, что из внешних факторов не менее значимым, а для западных районов - определяющим было византийское социально-политическое и духовно-культурное воздействие. Но и при этом основные источники социального развития аланского общества должны были находиться внутри социума Алании. На этой принципиальной методологической позиции стоит большинство отечественных исследователей истории алан.

Исследователи расходились и расходятся в определении степени оформления раннефеодальных отношений, причем диапазон различий широк. В.К. Гарданов (1960) усматривал только черты раннего феодализма в обществе алан (176). Ряд авторов (Г.А.Кокиев, Б.В. Скитский, З.Н. Ванеев) говорил о позднем по времени оформлении и начальном раннефеодальном строе. О раннефеодальном общественном устройстве у алан в более ранний период с X и даже с VIII-IX вв.н.э. писали Е.П. Алексеева (работы 1969, 1971 гг. и др.), А.Х. Магомедов (1974 г.). Мнение о раннефеодальном строе в начале II тысячелетия н.э. поддерживали и продолжают поддерживать эти и многие другие, в том числе молодые авторы последнего времени (М.М. Кодзаев, Т.Г. Кривцова и др.). Докторская диссертация В.А. Кузнецова об Алании X-XIII вв., на основе которой подготовлена монография 1971 г., была посвящена обоснованию существования у алан в рассматриваемый период «полнокровного раннего феодализма» и постановке вопроса «... о переходе к зрелому феодализму с XII в.» (177), хотя и этот ученый неоднократно высказывался по поводу незавершенности и своеобразия феодализационных процессов в исследуемом обществе. С признанием сложившегося раннего феодализма должны соотноситься высказывания ученых о периоде феодальной раздробленности в Алании, т.к. раздробленность по общей периодизации феодальной формации выходила за пределы раннефеодальной стадии. Думается, что не все кавказоведы четко осознавали это обстоятельство. Так, в монографии 1971 г. Е.П. Алексеевой на стр. 141 общественный строй Алании X-XIII вв. называется «раннефеодальным», а на стр. 146 указано, что XII-XIII вв. были периодом «феодальной раздробленности» (178). Оригинальную позицию заняла З.Ш. Дидебулидзе, указав, что раздробленность была присуща и политическим структурам раннефеодального общества, называя ее «раннефеодальной» или «раннеклассовой политической раздробленностью» (179).

В работах применялись термины с иной содержательной нагрузкой, определяющей социальное состояние общества как процесс: «феодализационные процессы» (или «отношения»), «феодализация общества» или «процесс феодализации», «становление раннефеодальных отношений» и т.п.: Е.И. Крупнов, 1947 (180), Б.В.Скитский, 1947, 1959 (181), З.Н. Ванеев, 1956 (182), И.М. Чеченов, 1969 (183) и другие. Подобным образом в основном характеризовалось общественное развитие алан второй половины I тысячелетия н.э., но нередко подобные термины фигурировали и для более позднего периода. С этим связаны и оценки переходного состояния общества. В частности, по мнению ряда ученых в процессе эволюции аланы переходили от военной демократии к феодализму (184).

Рядом исследователей проводилось сравнение с известными типами социально-политических структур, и оговаривались особенности социального развития. В Алании видели: общественно-политический строй типа древнерусского «полюдья» - Б.В. Скитский, 1947 (185); государственное образование менее развитое, чем ранние государства - германские и политические объединения славянских племен - моравов, чехов, поляков, восточных славян V-IX вв. - З.Н. Ванеев, 1959 (186); общество «феодальное типа позднейшего кабардинского» - Е.И. Крупнов, 1946 (187).

К соседствовавшим с Аланией и подпадавшим в определенную зависимость от нее раннесредневековым адыгам и населению Балкарии этого времени Л.И.Лавров, 1957, 1967 (188), Г.И. Ионе, 1967 (189) и некоторые другие применяли определение «полупатриархальные-полуфеодальные отношения». Такой термин встречался и в работах В.А. Кузнецова (1971 г.) и М.В. Бибикова (1981 г.). Приведенные определения следует рассматривать на фоне упомянутых выше общеисторических дискуссий о моделях феодализма, «азиатском» способе производства, закономерностях классовобразования, «военной демократии» и т.д., проходивших в советской науке в середине и второй половине XX в.

В связи с тем, что Алания периода ее формирования и расцвета находилась на границе гор и степи и включала в себя сообщества полукочевого и горского населения, к проблеме оценки ее социального развития имели отношения исследования в области «кочевого» и «горского феодализма». Наиболее обстоятельно проблему горского феодализма на Северном Кавказе в последние годы рассмотрел в своем трехтомном труде Ф.Х. Гутнов (190). Он фактически первым из кавказоведов-медиевистов попытался детально проанализировать историографию проблемы определения феодализма как типа общества вообще и в применении к Северному Кавказу и Алании, в частности. На основании этой работы им было предложено собственное определение феодализма, как общественного строя, основанного на системе службы, вассалитета, земельной и служебной иерархии, господстве мелкого натурального хозяйства непосредственных производителей, эксплуатируемых внеэкономическими методами (191).

Кроме указанных выше вариантов социальный строй Алании в разное время назывался: «алдарским» - Б.В. Скитский, 1947 г. (192), «обществом удельного типа» - Н.В. Анфимов, 1957 г. (193), «военно-аристократическим укладом» - А.Р. Чочиев, 1985 г. (194), «данническими отношениями» (Б.В. Скитский, 1947 г.; А.Р. Чочиев, 1985 г.), «вождеством» (М.Х. Багаев, 2016 г.). Следует указать, что такие определения могут быть лишь частично соотноситься с феодальными отношениями, либо вообще не быть связанными с ними. Это обстоятельство, а также понятия переходного и смешанного типа Ф.Х. Гутнов выразил в оригинальной формулировке «альтернативные формы социальной эволюции» (195), альтернативные, по всей вероятности, по отношению к строгим формационным схемам.

В этом поле дефиниций лежит и моя оценка состояния аланского общества X- начала XIII вв., обнародованная теперь не только в рукописи диссертации и автореферате, но и в специальных статьях. Я высказался за определение общественной системы поздней Алании как **переходной с чертами раннего феодализма и признаками социальной нестабильности (196)**.

Однако и позже продолжали звучать и иные высказывания: А.В. Гадло, 1994 – общественно-политическое устройство Алании определяется как полностью соответствующая всем стандартам «раннесредневековой (раннефеодальной) монархии»; С.В. Назаров, 1999 – по свидетельствам Михаила Псела замечал признаки нестабильности социальной обстановки в Алании; Т.Г. Кривцова, 2015 – определяла, что аланское государство IX–XI вв. являлось раннефеодальным со всем комплексом черт такого устройства.

Таким образом, аланское общество в рамках X-XIII вв. рассматривалось как: 1) военно-аристократическая структура без явных черт феодализма («алдарский строй», «вождество»); 2) переходное состояние на пути к раннему феодализму с некоторыми чертами этого общественного устройства; 3) сложившееся раннефеодальное общество различной степени развития; 4) раннефеодальное раздробленное общество; 5) раннефеодальное общество, переходящее к развитому феодализму; 6) общество в условиях феодальной раздробленности (удельная система) на позднем этапе периода (XII-XIII вв.). Веских оснований для однозначного выбора какой-либо из данных позиций не выдвинуто, потому что ограничен круг источников с конкретными указаниями признаков и черт общественно-экономического строя Алании. Возможно, какие-то важные особенности феодализма и присутствовали, но в имеющихся источниках они не были отражены. В связи с этим неоправданно однозначно заявлять, что такие показатели существовали. Мнения о сложившемся раннем феодализме, и, тем более, развитой стадии этого общественного строя в поздней Алании построены на теоретических и логических предположениях. Поэтому я склоняюсь ко второму варианту данной общей характеристики позднеаланского общества. Новые научные данные могут помочь скорректировать наши представления.

Помимо оценок развития аланского общества по пути складывания и эволюции феодальных отношений в научной литературе поставлен вопрос и о рабстве в Алании. Об этой проблеме, в частности, писали такие ученые как В.Б. Скитский, З.Н. Ванеев, В.А. Кузнецов и другие. В качестве источников для суждений о рабовладении выступали некоторые письменные, этнографические, фольклорно-эпические источники и данные археологии. В.Б. Скитский выявлял признаки рабовладения в нартовском эпосе (197). З.Н. Ванеев, приводя высказывание позднеримского автора IV в.н.э. Аммиана Марцеллина об отсутствии рабства у алан, указывал все же на то, что у сарматов и алан рабовладение имело место. Для подтверждения этого умозаключения З.Н. Ванеевым привлекались некоторые археологические материалы и рассмотрение пережиточных элементов позднесредневекового этнографического быта горских осетинских обществ. Но на основании всего этого делался вывод, что «...в своем общественном развитии аланы не достигли ступени рабовладельческой формации, в которой рабский труд составлял основу общественного производства» (198).

Аналогичный вывод вытекает и из рассуждений В.А. Кузнецова о ситуации в поздней Алании. Письменные источники (Кабуз-наме - XI в. арабский аноним, Юлиан - XIII в. и некоторые другие) позволяют предполагать наличие работорговли на Северном Кавказе и в самой Алании. В качестве важных источников для исследователя послужили археологические материалы. Он предпринял попытку трактовки одиночных безинвентарных или малоинвентарных погребений взрослых людей в грунтовых ямах вне катакомб на территории катакомбного могильника Змейский №1 как захоронений зависимых людей, возможно, рабов. Всего в ходе раскопок 1957-1959 гг. было зафиксировано 13 таких могил, из которых 5 принадлежало детям с отдельными бронзовыми бубенчиками и керамическим кружками, 2, вероятно, женских с небольшими наборами украшений, остальные - безинвентарные. На основании позднего этнографического материала было предположено, что детские костяки могли принадлежать незаконнорожденным, а женские - наложницам. При этом небольшой процент таких захоронений на могильнике считался показателем «неразвитости рабовладения у алан» (199).

Сходной точки зрения придерживались Е.П. Алексеева, В.Б. Виноградов и другие кавказоведы. В обобщенном виде представления отечественной советской науки о рабовладении на Северном Кавказе в конце I - начале II тысячелетия н.э. было изложено в «Истории народов Северного Кавказа...» (1988 г.). В ней также отмечалось, что общества региона миновали рабовладение как формацию, но рабство здесь все же играло заметную роль в домашнем производстве (домашнее рабство), была распространена работорговля и пленопродавство (200). Насколько оправданно говорить о существовании рабства и рабовладения у алан на материалах позднеаланского катакомбного погребального обряда - речь пойдет ниже.

С учетом всего сказанного следует констатировать, что наиболее популярной до настоящего времени является и остается версия о существовании и развитии у поздних алан раннефеодального строя, хотя четких обоснованных доказательств этого до сих пор не выдвинуто. Ф.Х. Гутнов правильно указал, что никем не доказано существование в Алании феодальных методов эксплуатации (201).

Из форм эксплуатации исследователями назывались: сбор дани во время походов – балцев, обхода подвластных территорий типа «полюдья» (В.Б. Скитский, 1947 г.). Допускалось формирование феодальных форм внеэкономического принуждения и зависимых поземельных отношений в период ослабления центральной власти царя. Но и здесь объективно замечалось, что на основании письменных источников и археологических материалов трудно судить о земельной собственности и земельных отношениях в Алании. Предполагалось только существование крупных земельных владений феодалов и многочисленных мелких общинных участков – парцелл (В.А. Кузнецов, 1990 г.). Какими они были теперь можно представить на основании пахотных участков и террас в хозяйственных зонах раннесредневековых поселений Кисловодской котловины, изученных А.В. Борисовым и Д.С. Коробовым в ходе многолетних комплексных археолого-почвоведческих исследований (202).

Признаками раннефеодальных отношений чаще всего назывались: свидетельства источников о неравенстве в аланском обществе, наличие социальной иерархии, имущественной дифференциации (фразы письменных свидетельств, богатство отдельных могил в

аланских катакомбах, планировка городищ и выделение цитаделей, обиталищ отделившихся от своих единоплеменников феодалов и т.п.). Сложной проблемой остается выделение других определяющих признаков феодализма на ранней стадии его развития.

Из комплекса особенностей кавказоведами называлось сохранение пережитков общественных институтов патриархально-родового строя. В обстоятельных исследованиях этого аспекта З.Н. Ванеевым (1956, 1959 гг.) говорилось о сохранении в Алании: родовой общины, патриархальной расширенной семьи, пережитков родовых отношений и институтов, прочных позиций родовой верхушки, патриархального рабства, общинно-родового типа поселений, традиционных обычаев и норм поведения. Данный перечень можно дополнить из работ других авторов. Е.П. Алексева, В.А. Кузнецов и другие затрагивали также вопросы первобытных форм религиозных верований, родовой структуры аланских кладбищ и т.п.

В.Б. Пфаф (1871 г.) указывал на важное явление периода становления феодализма - родовое и феодально-родовое противоборство. В дальнейшем этот аспект констатировался и затрагивался и другими специалистами вплоть до работ последнего времени (Ф.Х. Гутнов, Т.Г. Кривцова). Б.Е. Деген-Ковалевский (1939 г.) также разделял аланскую общественную верхушку на племенную знать с наследственными привилегиями, и новую знать – представителей дружин. Логично предполагать, как это уже и делал ряд ученых, что в их противоборстве за власть и состояла феодально-родовое противоборство. Однако механизмы соотношения и взаимоотношений этих социальных групп еще недостаточно осмысленны и возможно выявление новых показателей, в том числе и археологических.

К числу важных особенностей общественного строя Алании относились экономическая, социально-политическая, духовно-религиозная, локально-зональная и иная неравномерность развития. Наиболее развернутый перечень показателей неравномерности социальной эволюции Алании содержится в работах В.А. Кузнецова: Так, в «Очерках истории алан» 1984 г. имеем следующие параметры: этническая неоднородность; социально-экономическая многоукладность; вертикально-зональная (горы и плоскость) неравномерность развития; различные уровни прогресса в западной (более развитой) и восточной (менее развитой и более подверженной военным разрушениям) Алании; господство натурального хозяйства при примитивной сельскохозяйственной технике; пережитки и сохранение общественных институтов («ныхас») родового строя; существование территориально-родовой общины и неразделенной семьи или патронимии; смешение христианства с «язычеством» (традиционные духовные воззрения).

Вопрос о зонально-локальных различиях социального развития районов Алании пытался рассматривать еще В.Б. Пфаф (1871 г.), поставив общественный уровень гор и плоскости в зависимость от степени влияния Грузии (плоскостные районы Предкавказья определялись как менее развитые по отношению к горам). Более обстоятельно тема зональных различий общественных структур плоскости и гор разрабатывалась в советском кавказоведении – Е.Н. Кушева (1953 г.), И.М. Чеченов (1969 г. и другие), А.М. Магометов (1974 г.), В.Б. Виноградов (1981 г. и другие) и другие исследователи. Оригинальным по постановке было и остается положение о сопряжении кочевничества и оседлости в процессе развития социальных отношений в среде алан, выдвинутое А.Р. Чочиевым (1985 г.). Показательный в социальном отношении фольклорный сюжет замечен Кузнецовым В.А. в монографии о Рекоме, Нузале и роде Царазонта. Это осознание в старинной осетинской поговорке наличия множества святилищ в горах, а алдаров на плоскости. В последнее время исследованием особенностей социально-экономического строя Алании основательно занимается Ф.Х. Гутнов в плане изучения горского феодализма. Тема также не закрыта.

В ходе попыток отказа от формационного учения и перехода к цивилизационной концепции на рубеже XX-XXI вв. распространился термин «цивилизация скифо-сарматская и аланская». В последнее время в сетях Интернет на многих сайтах размещен реферат с таким названием (203). Но в действительности содержание этого текста представляет собой краткую «выжимку» из истории указанных племенных объединений, в которой Алания в X-XI вв. – «раннефеодальное государство», а в середине XII века в ней начинается феодальная раздробленность. Оригинальных научных разработок представления аланского общества в цивилизационных построениях и классификациях предложено не было.

Как уже отмечалось, исследователями назывались хронологические рубежи и ступени процесса эволюции общества алан в рамках изучаемого периода. Предложены варианты периодизации социального состояния и развития. В качестве примера следует также привести развернутый сюжет подходов к периодизации в монографии В.А. Кузнецова 1971 года. Ссылаясь на Б.В. Скитского, ученый выстраивает собственное понимание его схемы из четырех периодов: 1) VIII-IX вв. - время зарождения феодальных отношений у алан; 2) вторая половина IX - начало X вв. - возникновение аланского раннефеодального государственного образования и период централизации; XI-XII вв. - период децентрализации Алании; XIII в. - феодальная раздробленность страны и завоевание ее татарами-монголами (204). В дальнейшем изложении вопроса В.А. Кузнецов, в основном, соглашается с данной периодизацией, уточняя ее и выделяя два основных этапа: 1) X-XI вв. (возможно и часть XII в.) - период централизации; 2) XII - первая половина XIII в. - период децентрализации (205). В таком обобщенном виде периодизация эволюции аланского общественного строя (с подачи В.А. Кузнецова) вошла и в указанный обобщающий труд по истории народов Северного Кавказа 1988 года (206). Данный вариант периодизации продолжает использоваться, но вряд ли его можно считать окончательным.

Корректировка периодизации эволюции аланского общества возможна при более детальном рассмотрении данных письменных источников, а также анализе археологических материалов. Определенные уточнения общей периодизационной схемы внесли в своих последних работах А.В. Гадло, Ф.Х. Гутнов и некоторые другие. Один из примеров опубликован в монографии 2003 года В.И. Марковина и Р.М. Мунчаева: VIII-IX вв. – время зарождения; IX-X вв. – возникновение аланской государственности; X-XII вв. – процесс формирования местных феодалов («царей»); XIII в. – феодальная раздробленность и затем исчезновения Алании со страниц истории (207). Важным представляется и уточнение, сделанное А.Ю. Виноградовым в совместной с Д.В. Белецким монографии 2011 г. Ему, в развитие разработок предшественников, удалось более четко разделить события и явления X века на две части (208). Приведенные данные о присвоении нового статуса правителю алан и преобразование Аланской епархии в митрополию, по всей видимости, отражало не только внешний авторитет аланского объединения, но и более высокую степень его централизации и общественной эволюции во второй половине X в. Думается, что направление исследований по детализации периодизации истории поздней Алании пока не исчерпано, даже на существующей источниковой базе.

Параллельно с определением характера и состояния общественного развития Алании, предлагались решения не менее сложных вопросов о содержании и уровне развития аланской социально-политической организации, о положении аланских правителей, сословной структуре и других.

Разнообразна терминология, применявшаяся в отношении к аланскому государству в отечественной и зарубежной историографии. Говоря об аланском государстве, следует помнить высказывание Г.А. Кокиева о том, что «...ни о каком государстве и царе не могло быть и речи...» (209). В других работах, кроме более распространенных терминов: «царство», «монархия», «держава», «государственное образование», использовались и более специфичные определения: «аланское раннефеодальное объединение» (210), «племенной союз с чертами государственного устройства» (211), «раннефеодальная раздробленная монархия» (212), «Аланское княжество» (213). В.Б. Скитский в работе 1947 г., как отмечалось, высказывался за «дофеодальный» характер аланской монархии, а З.Н. Ванеев (1959 г.) считал, что царство представляет собой «раннегосударственное образование», предшествующее рабовладельческому и феодальному государству. Последние мнения совпадали с концепцией дофеодального Киевского государства С.В. Юшкова (214), отстаиваемое позднее И.Я. Фрояновым (215) и его сторонниками. Существующий разнобой мнений приводил к тому, что даже в одних и тех же обобщающих трудах аланское государство называлось, то «раннефеодальным», то «варварским» (216). В последние годы используются дифференцированные по времени (по векам) описательные определения Аланского государства (217).

В истории Аланской политической системы выделяются важные и объективные тенденции централизации и децентрализации. Как мы видели в разделе периодизации, многие авторы их распределяют по времени развития поздней Алании: X (IX)-XI вв. – централизация и XII-XIII вв. – децентрализация. Но мне представляется, что реальная картина была сложнее и процесс

мог развиваться волнообразно или в виде ломаной линии: централизация в периоды нахождения у власти сильных и влиятельных правителей и децентрализация – при слабых. И даже в рамках одного правления могли временами преобладать разные тенденции.

При определении уровня развития аланского государства используется термин «неразвитость» или «неразвитое». Например, В.А. Кузнецов, 1971 г. – отсутствие данных о разветвленном государственном аппарате, регулярном войске, бюрократических учреждениях, собственной монетной системы, пережитки патриархально-родовых отношений; Он же, 1984 г. - Аланская государственность была неразвитой и черты государственного устройства в ней переплетались с элементами догосударственной системы: родоплеменная знать, народное собрание, адаты и т.п.

Есть основания считать, что Алания – как политическое объединение имело свою внутреннюю структуру. О проблеме Западной и Восточной Алании мы уже знаем. Кроме этого давно замечено свидетельство арабских источников о четырех племенах алан и основном из них «Дахсас», которому принадлежат почет и власть. Это редкое известие позволяет допускать, что указанные племена (племенные объединения - ?) имели свои племенные земли в рамках Аланского объединения и территория разделялась не на две, а на четыре части, по крайней мере, определенный период в X веке. Одним из таких племен могли быть «аш-тигоры», расселявшиеся, по Д.С. Коробову и другим авторам, в Кисловодской котловине и ее окрестностях. К X в. относятся известные данные хазарского царя Иосифа, включая его фразу «все аланы до границ Аф-кана». В.А. Гадло (1994 г.) принадлежит его трактовка как отражение множественности компонентов аланского образования в начале X века. Автор XIII в. Ибн-ал-Асир говорил об аланах, что «их много племен», на что обращал внимание еще в 1962 г. В.А. Кузнецов. Эти замечания нуждаются в дальнейшей разработке.

Статус и социальное положение правителей Алании является одной из самых обсуждаемых из связанных с темой исследования вопросов. Известно не менее 25 работ 20 авторов, в которых предпринимались попытки раскрыть социально-политическое содержание титульных терминов, соотнести их между собой и с другими показателями социально-политического развития Алании. Наиболее развернутые сюжеты принадлежат В.А. Кузнецову, А.В. Гадло, С.Н. Малахову, Ф.Х. Гутнову и А.Ю. Виноградову. Авторы, конечно, не во всех позициях едины, что легко проследить по хронологическому представлению их основных работ, данному выше по тексту. Я не стану здесь проводить сложный и объемный сравнительный анализ этих работ по рассматриваемым деталям, а ограничусь выстраиванием общей картины, которая вырисовывается сейчас по определению содержания титулов аланских правителей с учетом установленных их имен и данных о них.

Всего с правителями Алании связывается семь засвидетельствованных в письменных источниках различного происхождения титульных наименований правителей Алании: «мтавар», «багаир» (багатар), «керкундедж», «архонт», «князь», «царь», «эксусиократор». Грузинский термин «мтавар» применялся обычно к крупным местным правителям, но не царям, для которых существовал специальный термин «мепе». По мнению В.А. Кузнецова и Ф.Х. Гутнова – багатами назывались члены высшего слоя военачальники – «полководцы». Письменные источники и осетинский перевод текста на Зеленчукской плите указывают на существование уже в раннем средневековье и в X-XIII вв. личного имени Багатар. Известны ситуации, когда титул и имя совпадали в одном лице. В самом раннем для изучаемого периода источнике – свидетельствах Ибн-Русте, говорится об общем для аланских правителей наименовании багаир (трактуемом как «багатар»). Конкретная фраза в источнике в переводе из русского варианта книги А.Алеманя - «имя, которое носят все их цари» (218). Такая формулировка может пониматься неоднозначно: общее имя могло быть как родовым, и тогда можно предполагать существование родственного клана с титульным именем, к которому принадлежали цари Алании, либо «багаир» - титул, которым пользовались «все» (теоретически их могло быть несколько одновременно) аланские цари, как связанные между собой происхождением, так и нет. У Ф.Х. Гутнова «багатары» - высший род военной аристократии, связанный с «алдарами» (осет. князья), но выше их по статусу и занимавший высшую ступень военно-служилой иерархии. В отдельных случаях и в более ранний период внешний происхождению по отношению к аланам титул «царь» мог применяться и, по всей вероятности, применялся к багатам. Но Багатар, павший на поле битвы с царем Картли

Адарнасе IV (888-923) вместе с его союзником – шурином царя Абхазии в 888 году, в «Карлис Цховреба» конкретно назван мтаваром (219).

Важными отличиями «царя» от высшего военачальника во всех исторических обществах и, думается, и в аланском также, являлась принадлежность его к правящему роду, наследственный принцип социального положения и полномочий. По свидетельствам Ибн-Русте допускается, что цари алан могли относиться к племени «Дахсас», которому принадлежали «почет и власть», хотя дословно по переводу источника этого не следует. То есть, однозначных указаний на то, что в начале X в. существовала единая династия аланских правителей в нашем распоряжении нет. Но это допускается, в том числе и самой детальной генеалогической реконструкции линии правителей Алании IX-XII вв., выполненной А.Ю. Виноградовым. Эта генеалогическая схема включает 13 элементов (с установленными именами и без них) основной линии, начинающейся с Багатара, погибшего в 888 г. (220).

Византийский термин «архонт» и армянский титул «князь» в отношении к аланскому правителю могли примерно соответствовать титулам «мтавар» в Грузии и «багатар» в Алании. По статусу, вероятно, это еще не царь в полном смысле этого слова. Поэтому у Константина Багрянородного мы имеем два аланских титула – и «архонт Асии» и «эксусиократор» Алании.

Отсутствие упоминания в отношении к правителям Алании титула «керкундедж», как полагают хазарского происхождения (В.А. Кузнецов, А.В. Гадло), у Ибн-Русте и появление его у Аль-Масуди, определяется как отражение признания Каганатом более высокого статуса аланских царей в середине X века. Вероятно, это произошло после хазаро-аланской войны 932 г., закончившейся не только поражением аланского царя, но и установлением более тесных политических взаимоотношений (брак Аарона с дочерью аланского царя и почетное освобождение из плена последнего).

Титул «эксусиократор», специально созданный для правителей Алании, ставил целью выделить их из числа монархов, связанных с Византией. Точное содержание его остается неясным. Варианты трактовки В.А. Кузнецова возможны, но не окончательны. Этим титулом и званием «духовный сын императора» правители Алании и, наверно, члены их семей («эксусиократисса Мария»), пользовались с середины X- до начала XII вв. Возможно, что в это время этого периода были такие аланские правители, которые данным титулом не пользовались, если допустить, что он должен был жаловаться императором («пожалованное правление») каждому из вновь вступающих на аланский престол. Если же титул был пожалован однажды всей династии, то он должен был быть закреплен за всеми аланскими царями. Нам по работам исследователей точно известно три имени эксусиократоров: Давид (упомянут в 965 г.), Доргулель Великий (60-70-е гг. XI в.) и Росмик (упомянут в 1107-1108 гг.). В источниках середины XII-XIII вв. данный титул уже не встречается. Реже в это время об аланских царях говорят и грузинские летописи, вновь называя «князей» и «мтаваров» Овсетию.

Кавказоведы установили, что к правящему дому Алании относились не только сами правители, но и их близкие: дети, братья и сестры, племянники, жены, о которых сообщают письменные источники. Возможен и более широкий круг родственников правящего дома. Однако данных о прямой передаче властных полномочий от отца царя или эксусиократора своим детям в письменной традиции не выявлено. Поэтому родственный принцип передачи власти и полномочий в Алании только логично предполагается учеными, но не доказан.

Дискуссионным остается выдвинутый В.А. Кузнецовым вопрос о дуализме власти в Алании. Аргументы кавказоведа кажутся убедительными, но версию ставили под сомнение, а А.В. Гадло отвергал. Никто, при этом, не возражает, что в XII – первой половине XIII в. единый правящий дом Алании почти не упоминается, а титул «царь» нередко используется во множественном числе, наряду с мтаварами и князьями.

Вопрос о функциях, полномочиях и объеме власти правителей Алании специально ставился В.Б. Скитским в работе 1947 г., в которой указывались, в качестве полномочий царя вопросы войны и военной силы, руководство международными отношениями. В.А. Кузнецов (1984 г.) со ссылкой на арабские источники, отмечал также полномочия владения «замками и местами отдохновения». Сведения грузинских летописей о Доргулеле Великом позволили кавказоведу (1988 г. и др.) установить возможность распоряжения территорией всей Аланией.

З.Н. Ванев (1959 г.) считал многочисленное аланское войско народным ополчением. В.А. Кузнецов в монографии 1971 года отмечал, что данные о регулярном войске алан отсутствуют, хотя нередко в работах использовал термин «дружина». Исследователи, специально занимавшиеся историей военного дела алан, также говорили о наличии у них дружины. Ф.Х. Гутнов (1992 г.) указывает на царскую дружину как профессиональное войско. А.А. Сланов реконструирует структуру аланского войска четвертого периода его истории – X-XII вв. н.э. Он разделяет его на три части. При предполагаемой общей численности в пределах 60 тыс. человек, он примерно половину – 30 тыс., считает профессиональным войском всадников, а 10-15 тысяч из них – регулярным войском царя. Как и В.Н. Каминский, он предполагает наличие не только основной части – конного войска, но и вспомогательных пеших частей, которые преимущественно и составляли ополчение (221).

Правители Алании были непосредственно связанными со столицей Алании, в которой должна была располагаться царская резиденция. Проблема центрального города Алании (Осетии) обсуждалась уже в ранних работах по истории алан в связи с упоминаниями в различных источниках наименований крупных городов и собственно столицы. Одним из городов, который мог исполнять роль центрального для Алании, был «славный ясский город Дедяков», зафиксированный в русских летописях в связи с событиями раннего периода золотоордынской эпохи (1277, 1318 гг.). Помимо малообоснованных молдавской (М.М.Щербатов) и южнодагестанской или «дербентской» (Н.М. Карамзин) версий расположения этого города, еще в 20-е годы XIX в. П.Г. Бутков высказался в пользу возможности размещения Дедякова в Куртатинском ущелье Осетии и предложил второй вариант: «за Тетяков можно признавать и Татартуб (Татартибо)». После введения в широкий научный оборот свидетельств арабских источников об Алании на повестку дня была поставлена тема локализации столицы алан города Магаса (Ма-аса).

Вопросы определения местоположения Дедякова и Магаса имеют на сегодняшний день обширные собственные историографии, пересекающиеся между собой. Из наиболее обстоятельных работ по поданным темам с широким привлечением литературы предшественников следует назвать статьи Е.Г. Пчелиной (222), В.Б. Виноградова (223), В.И. Марковина и Х.Д. Ошаева (224), Х.М. Мамаева (225), Р.Ф. Фидарова (226), Е.И. Нарожного (227). Е.Г. Пчелина еще в 1963 г. обобщила не менее пяти вариантов возможного расположения города Дедякова, став на сторону версии В.О. Ключевского о расположении этого города на реке Сунже. Исследовательница тогда лишь предположила открытие памятника на территории Чечено-Ингушетии, который можно связать с яским городом Дедяковым. А в 1978 г. В.И. Марковин и Х.Д. Ошаев посчитали таким памятником крупное Алхан-Калинское городище под г. Грозный. Сегодня татартупская (верхнеджулатская) и алханкалинская версии местоположения Дедякова сохраняются в научной литературе как приоритетные.

Об 11-ти версиях возможного размещения Магаса, представленных в последней статье Е.И. Нарожного, я упоминал выше. Если более детально учесть нюансы выдвинутых версий, то число их может еще увеличиться. Предпочтительными из них выглядят нижнеархызская, верхнеджулатская и алханкалинская. Но для всех из них на сегодняшний день нет достаточных археологических подтверждений. Среди таких подтверждений могут фигурировать и городские катакомбные могильники X-XII вв. По проработке совокупности всех видов источников основательно выглядит недавно сформулированная позиция Р.Ф. Фидарова о нахождении и Магаса, и Дедякова на месте Верхне-Джулатского городища в Эльхотовских воротах Северной Осетии, но у нее уже, как знаем, имеются оппоненты (В.А. Кузнецов, В.А. Фоменко и другие).

Ряд исследователей (Е.П. Алексеева, Л.И. Лавров, В.А. Кузнецов и др.) стояли на нижнеархызско-кяфарской версии расположения аланской столицы и резиденции правителей Алании, и действующие авторы продолжают ее придерживаться. В.А. Кузнецов выдвинул дополнительный аргумент в ее пользу – отождествления Кяфарской гробницы с могилой аланского царя Доргулеля Великого. Для однозначного ее признания также не хватает подтверждений, и поэтому высказываются сомнения. В.А. Фоменко вообще считает мавзолеей не аланским, а адыгским (228).

Кроме Дедякова и Магаса, следует еще раз упомянуть другое возможное название столицы Алании – «Хайлан город, в котором находится царская дружина» («Худуд-ал-Алам»). Этот сюжет пока не подвергался специальной трактовке и неясным остается как местонахождение этого города,

так и его статус. С аланской столицей связывался также главный город страны Ихран (Ирхан), в которой А.В. Гадло и В.А. Кузнецов предполагали Восточную Аланию. О нем сообщается в «Дербендт-наме» (229), причем Ихран называется, то страной, то городом. Примечательно, что в этом городе была казна. Распоряжение государственной казной могло быть еще одной функцией аланского правителя.

Поставлен вопрос о возможности существования в Алании не одной, а двух или нескольких столиц, как в разное время, так и одновременно, к примеру, в Деякове и Нузале (З.Н. Ванев – 1956 г).

Особенно разносторонне проблемой аланских городов, как центров ремесла, торговли социально-культурной и духовной жизни, занимался В.А. Кузнецов. Им была выделено пять таких наиболее крупных центров, увязанных с археологическими объектами: Нижне-Архызское, Рим-Горское городища в Верхнем Прикубанье и на Кавминводах, Верхний Джулат, Нижний Джулат в центральных районах региона в Северной Осетии и Кабардино-Балкарии, и самое восточное Алхан-Калинское городище на Чеченской равнине. Нижне-Архызское и Верхне-Джулатское городища он представил в специальных монографиях (230), опубликовал ряд сюжетов по Рим-Горе (231). Помимо возможной связи таких городов со столицей Алании, они вполне могли выполнять функции региональных или районных центров. Кроме уже перечисленных, на роль таких центров выдвигалось городище Уллу-Дорбунла в верховьях р. Подкумок на расстоянии 13-14 км западнее Рим-Горы (232). Т.М. Минаева, Е.П. Алексеева и другие называли крупные городища в Верхнем Прикубанье, которые, по их мнению, также обладали чертами городов (Адиюх, Гиляч и другие). В недавней монографии В.А. Фоменко представлен еще один центр на территории Кабардино-Балкарии – система городищ в местности Махуэгыепс между реками Баксан и Кишпек, с которой он также предполагает связать столицу Алании – Магас (233).

Кроме городских центров в Алании были и другие населенные пункты. Часть из них выполняли роль крепостей, в том числе и ключевых приграничных, как, называемые в письменных источниках, «Ворота Алан», размещаемые в Дарьялском ущелье, крепости на торговых путях, типа Хумаринского городища в окрестностях г. Карачаевска (234), и другие. Существовали сельские и торгово-ремесленные поселения. На них базировалась как политическая, так и социальная система Алании.

Наличие определенного социального расслоения в позднеаланском обществе является установленным на основании письменных и иных источников. Для начального этапа изучаемого периода информативными признаются выдержки писем византийского патриарха Николая Мистика архиепископу Аланскому Петру, в которых говорится о различном содержании миссионерской деятельности среди «начальствующих» и «находящихся под начальством». Недостаток конкретных письменных свидетельств пополняется привлечением данных археологии, этнографии и фольклора.

Больше материалов имеется для суждения о наличии, положении и полномочиях представителей социальной верхушки помимо царствующего рода. Грузинские источники, как не раз говорилось, сообщают не только об овских царях, но и мтаварах, «вельможах» (В.А. Кузнецов, 1990 и др.). Ф.Х. Гутнов неоднократно прорабатывал вопрос о военно-служилой иерархии и предполагает несколько ступеней этой иерархии (багатары, алдары, «молодшая» конная дружина). Он же заострил внимание на возможности продвижения в социальную элиту не только из военной, но и из духовной сферы служителей традиционной и христианской религии. Примеры для подтверждения такого пути пополнения элиты брались из архаичных фольклорно-этнографических данных (Ф.Х. Гутнов, 1992 г.). В.А. Кузнецов соотносит представителей аланской социальной верхушки и иерархии с владельцами цитаделей на городищах и категориями воинов-всадников, выявленных по материалам Змейского могильника (князя, высшая группа дружинников, низший слой всадников - 2003 г.).

Ф.Х. Гутнову (1995 г.) принадлежит первая, и пока единственная основательная попытка представления и исследования структуры господского двора и вотчины аристократов разных степеней. Используя сюжеты источников («Юань-ши») он нашел некоторые подтверждения, что местные правители и аристократы могли иметь свои земли, скот и людей и распоряжаться ими.

Важной для нашей темы задачей является изучение общинной организации алан на позднем этапе ее развития. Этот вопрос специально рассматривал В.А. Кузнецов (1971 г. и др.). Анализ структуры поселений и могильников привел ученого к предварительному выводу о том, что в изучаемый период формировалась и развивалась пришедшая на смену родовой территориальной община. Но в ее структуре могли сохраняться и довольно прочные родственно-семейные организации. Этот аспект, а также более глубокое представление форм и особенностей эволюции территориально-родовых и собственно территориальных структур в аланском обществе остается на повестке дня. Для этого могут послужить материалы не только могильников, анализу которых в этом плане посвящена и эта работа, но и жилищ на поселениях. Пока работ и в этой области немного. Кроме В.А. Кузнецова, который публиковал раскопанные им жилые постройки Нижнего Архыза и некоторых других памятников, следует иметь в виду и размышления В.Б.Ковалевской, которая указала, что на позднем этапе характер жилых строений меняется, и вырабатываются относительно стандартные размеры в пределах 30-35 кв.м. Такая площадь жилья могла служить как малым семьям, так и несколько расширенным семейно-родственным структурам.

Проблемы экономического развития Алании, имеющие самостоятельное значения, касаются нашей темы в двух основных ракурсах. Во-первых, для социального развития условием является общий уровень и особенности экономики, в частности, тип хозяйства, характер и состояние сельскохозяйственного и ремесленного производства. Во-вторых, нас интересует социально – профессиональная структура населения Алании.

В связи с тем, что в Алании были жители гор и равнин в ее хозяйственной системе уживались формы оседлого и подвижного скотоводства. А.Х. Магомедов (1974 г.) и ряд других авторов специально заметили возрождение у части алан кочевого скотоводства и быта под половецким влиянием. На территории горных районов традиционно развивалось отгонное скотоводство, также предполагавшее сезонную подвижность производителей. Основные направления истории скотоводства на Северном Кавказе, в том числе и у алан, монографически изучал Б.А. Калоев (235).

Установлено, что основной район распространения земледелия приходился на предгорно-равнинную зону региона. О системе земледелия алан в низко-среднегорной зоне с использованием полей, террас и пахотных участков мы теперь можем судить значительно более осведомленно в связи с уже упоминавшимися проведенными в Кисловодской котловине многолетними комплексными исследованиями А.В. Борисова и Д.С. Коробова. Ранее эта тема также разрабатывалась Б.А. Калоевым (236).

Изучением аланского ремесла наиболее основательно занимался В.А. Кузнецов. Этой теме посвящены разделы ряда его монографий (1971, 1984, 1992, 1993 гг. и др.). Среди кустарных производств выделялись: изготовление керамики, обработка камня, дерева и другие. Особенно выделялось развитие специализированного кузнечного производства с признаками простой кооперации, основанного на высоком уровне обработки и местной добыче цветных металлов (медные и серебряные рудники). Автором неоднократно приводилось описание Алании Шапуха Багратуни, с характеристикой богатой и обильной страны. Мне представляется, что можно говорить и о других областях ремесленного производства, где определилась специализация, к примеру, камнерезное производство и похоронное дело.

Еще одна важная область аланской истории, которая основательно изучается, особенно в последние десятилетия, это сфера духовных представлений и религии в конфессиональных направлениях и течениях, в частности, проникновение и эволюция христианства, а также других монотеистических систем (ислам, иудаизм, элементы зороастризма) в аланской среде. Имен в этой научной области уже немало: В.А. Кузнецов, В.Х. Тменов, А.Р. Чочиев, С.Н. Малахов, З.Х.-М. Албегова, С.В. Назаров, А.Ю. Погребной, Д.В. Белецкий и А.Ю. Виноградов и другие. На основных их работах и их результатах мы останавливались выше. Здесь же нужно подчеркнуть два аспекта. Духовно-религиозные представления во многом определяли суть погребальной обрядности и практики. Социальные показатели преломлялись в обряде именно через сложную идейно-религиозную сферу. Кроме этого, сами священники, религиозные деятели, церковные организации представляли собой особый слой, группы и структуры в социальной системе аланского общества.

Весь обобщенный здесь материал важен для его учета при интерпретации социально-показательных характеристик данных погребальных памятников. В этой области, как отмечалось в представлениях ряда работ кавказоведов, имеется уже определенный опыт, который также следует обобщить.

Литература и источники:

1. Кузнецов В.А. Алания в X - XIII вв. - Орджоникидзе: Ир, 1971. - С.197 - 200.
2. Скитский Б. Очерки по истории осетинского народа с древнейших времен до 1867 года // Известия СОНИИ. - Дзауджикау: СО Гос. Изд-во, 1947. Т.ХI. - С.37 - 51; История Северо-Осетинской АССР. - М.: Изд-во АН СССР, 1959. Т.1. - С.53 - 79.
3. Ванеев З.Н. Средневековая Алания. - Сталинир: Гос. Изд-во Юго-Осетии. 1959.
4. Кокиев Г.А. Очерки по истории Осетии. Т.1.- Владикавказ: Осетинский НИИ краеведения, 1926.
5. Деген-Ковалевский Б.Е. Работы на строительстве Баксанской гидроэлектростанции // Археологические работы на новостройках. Известия ГАИМК, 1935. Вып. 110. - С.11 - 18; Его же. Северокавказские аланы. Культура варваров юга СССР в V-VII вв.н.э. // История СССР с древнейших времен до образования древнерусского государства. Макет (на правах рукописи). - М. - Л., 1939. Ч.III. Гл.4. §2. - С. 185 - 186.
6. Иессен А.А. Археологические памятники Кабардино-Балкарии // МИА. Вып. 3. М.: Изд-во АН СССР, 1941. - С. 23 - 28.
7. Крупнов Е.И. Краткий очерк по археологии Кабардинской АССР. - Нальчик: Кабгосиздат, 1946. - С.34 - 42.
8. Народы Кавказа. Т.1. - М.: Изд-во АН СССР, 1960. - С.75 - 76.
9. Очерки истории СССР. Кризис рабовладельческой системы и зарождение феодализма на территории СССР. III – IX вв. - М.: Изд-во АН СССР, 1958. - С.631.
10. Ванеев З. Исторические известия об аланах - осак. - Сталинир: Гос. изд-во ЮО, 1941; Его же. Народное предание о происхождении осетин (к проблеме общественного строя Овского царства). - Сталинир: Госиздат ЮО, 1956.
11. Народы Северного Кавказа в IX - первой четверти XIII в. // Очерки истории СССР. Период феодализма IX – XV вв. Ч.1. - М.: Изд-во АН СССР, 1953. - С.665.
12. Очерки истории Адыгеи. - Майкоп: Адыгейское кн. изд-во, 1957. - С.65 - 66.
13. Минаева Т.М. Городище на балке Адиох в Черкесии (предварительное сообщение о раскопках 1951 - 1952 гг.) // Сборник трудов СГПИ. Вып. IX - Ставрополь: 1955. - С.144 - 147; Её же. Очерки по археологии Ставрополя. - Ставрополь: Ставропольское кн. изд-во, 1965. - С.57 - 85.
14. История Кабардино-Балкарской АССР. Т.1. - М.: Наука, 1967. - С.65 - 66.
15. Алексеева Е.П. О чем рассказывают археологические памятники Карачаево-Черкесии. - Черкесск: Карачаево-Черкесское кн. изд-во, 1960; Очерки истории Карачаево-Черкесии. Т.1.- Ставрополь: Ставропольское кн. изд-во, 1967. - С.95 - 96; Алексеева Е.П. Средневековая история народов Северо-Западного Кавказа: Автореф. дис....докт. ист. наук. 07.575. Л., 1969. - С.18 - 20.
16. Лавров Л.И. Карачай и Балкария до 30-х годов XIX в. // КЭС.Т.IV.- М.: Наука, 1969. - С.56 - 58.
17. Аутлев М.Г. Адыги. - Майкоп: Адыгейское кн. изд-во, 1957. - С.5 - 10; Магометов А.Х. Культура и быт осетинского народа. - Орджоникидзе: Ир, 1968. - С.5 - 17; Его же. Этнография осетин. - Орджоникидзе: Ир, 1970. - С.21 - 27; Чеченов И.М. Древности Кабардино-Балкарии. - Нальчик: Эльбрус, 1969. - С.110 - 115; Лайпанов Х.О. К истории карачаевцев и балкарцев. - Черкесск: Ставропольское кн. изд-во, 1957. - С.52 - 56.
18. Кузнецов В.А. К вопросу о позднеаланской культуре Северного Кавказа // СА. 1959. №2. - С.117 - 118; Его же. Локальные варианты аланской культуры Северного Кавказа: Автореф. Дис.... канд. ист. наук. 07.575.- М.: ИА АН СССР, 1961; Его же. О чем рассказывают археологические

памятники Северной Осетии. - Орджоникидзе: Ир, 1968. - С.36 - 47; Очерки истории Чечено-Ингушской АССР. Т.1. - Грозный: Чечено-Ингушское кн. изд-во, 1967. - С.37 - 55 и др.

19. Кузнецов В.А. Аланские племена Северного Кавказа. МИА. Вып. 106. – М.: Изд-во АН СССР, 1962. – С.8.

20. Косвен М.О. Материалы по истории этнографии Кавказа в русской науке // Кавказский этнографический сборник. Труды ИЭ АН СССР. Т.2. - М., 1958. - С.261; Магомедов А.Х. Общественный строй и быт осетин (XVII – XIX вв.). - Орджоникидзе: Ир, 1974. - С.17 - 18.

21. Царевич Вахушти. География Грузии // Записки Кавказского отделения Русского географического общества. - Тбилиси, 1904. Кн.24. Вып.5; Магомедов А.Х. Вахушти об осетинах и Осетии // Материалы по этнографии Грузии. Вып. XII - XIII. - Тбилиси, 1963 - С.291 - 292.

22. Пфаф В.Б. Материалы для истории осетин // ССКГ. - Тифлис: Издание Кавказского Горского управления, 1870. Вып. IV. - С.1 - 32; Его же. Материалы для истории осетин (продолжение - главы 6 - 34). // ССКГ. - Тифлис: Издание Кавказского Горского управления, 1870. Вып. V. - С.1 - 100.

23. Миллер В.Ф. Осетинские этюды // Ученые записки Императорского Московского Университета. - М., 1887. Вып. 8. Ч.III. - С.36 - 36.

24. Кулаковский Ю.А. Христианство у алан // Византийский временщик. - СПб., 1898. Т.V. Вып. I - II. - С.1 - 18; Его же. Аланы по сведениям классических и византийских писателей. - Киев, 1899.- С.53 - 55.

25. Кодзаев А. Древние осетины и Осетия. - Владикавказ, 1903.

26. Алексеева Е.П. Древняя и средневековая история Карачаево-Черкесии. - М.:Наука, 1971. - С.137 - 157; Карачаевцы. Исторический очерк. - Черкесск: Ставропольское кн. изд-во, 1978. - С.21 - 24.

27. Кузнецов В.А. Археология Северной Осетии. - Орджоникидзе: Ир, 1973; Его же. Зодчество феодальной Алании. - Орджоникидзе: Ир, 1977; Его же. Нартский эпос и некоторые вопросы истории осетинского народа. - Орджоникидзе: Ир, 1980. С.82 - 132; Его же. Очерки истории алан...1984. - С.140 - 252; История Северо-Осетинской АССР. - Орджоникидзе: Ир, 1987. Т.1. - С.82 - 122.

28. Дидебулидзе З.Ш. Культурные взаимосвязи народов Грузии и Центрального Предкавказья в X - XI вв. 07.00.02: Автореф. дис...канд. ист. наук. Тбилиси, 1973; Ее же. Данные грузинских летописей о структуре высшей политической власти в феодальной Алании // Генезис, основные этапы, общие пути и особенности развития феодализма у народов Северного Кавказа: Тезисы докладов региональной научной конференции. - Махачкала, 1980. - С.22 - 23; Ее же. Культурные взаимосвязи народов Грузии и Центрального Предкавказья. - Тбилиси: Мецниереба, 1983. - С.11 - 27.

29. Виноградов В.Б. Аланы в Европе // ВИ. 1974. №8. - С.119 - 121; Его же. Генезис феодализма на Центральном Кавказе // ВИ. 1981. №1. - С.39 - 41.

30. Гадло А.В. Этническая история Северного Кавказа IV – X вв. Л.: ЛГУ, 1979. - С.117,127-128, 132, 144-145,158,167,173,180-181,190-191,200-201.

31. Степи Евразии в эпоху средневековья. Археология СССР. М.: Наука, 1981. Т.1. - С.224 - 228.

32. Джиоев М.К. Алания в XIII - XIV веках. Автореф. дис...канд. ист. наук. 07.00.02. - М., 1982. - С.10 - 11.

33. Биджиев Х.Х. Некоторые итоги исследования средневековых памятников Карачаево-Черкесии // Проблемы археологии и этнографии Карачаево-Черкесии. - Черкесск: КЧНИИ, 1982. - С.70 - 71.

34. Очерки истории Ставропольского края. Т.1.- Ставрополь: Ставропольское кн. изд-во, 1984. - С.80 - 92.

35. Чочиев А.Р. Очерки истории социальной культуры осетин. - Цхинвали: Ирыстон, 1985.

36. Бибииков М.В. Византийские источники по истории Руси, народов Северного Причерноморья и Северного Кавказа (XII-XIII вв.) // Древнейшие государства на территории СССР. - М.: Наука, 1981. - С.141 - 143.

37. Джигоев М.К. Указ. соч... - С.10 - 11.
38. Савенко С.Н. «Аланское государство» - дороссийский социально-политический феномен на Северном Кавказе // Четвертые Прозрителевские чтения. Сборник материалов научно-практической конференции. 21-22.11.2007 г. - Ставрополь: Вестник Кавказа, 2008.- С.44-51.
39. Кузнецов В.А. Очерки истории алан. 2-е изд. Владикавказ: Ир, 1992. - С.213-245.
40. Кузнецов В.А. Очерки истории алан. - Пятигорск: Изд-во «СНЕГ», 2016. - С. 204-239.
41. Гадло А.В. Этническая история Северного Кавказа X-XIII вв. - СПб.: Изд-во Санкт-Петербургского государственного университета, 1994.
42. Гутнов Ф.Х. Класообразование на Северном Кавказе // Молодые ученые Осетии - 70-летию Октября. - Орджоникидзе, 1988. - С. 152-174; Его же. Структуры и характер раннесредневековых обществ Северного Кавказа // Известия СКНЦВШ. - Ростов н/Д, 1990. - С.80-86. Его же. Социальные аспекты эволюции религиозной системы алан // Проблемы этнографии осетин. - Владикавказ, 1992. Вып.2. - С. 160-169; Его же. Средневековая Осетия. - Владикавказ: Ир, 1993. - С.5-56; Его же. Господский двор и вотчина у алан // Аланы: история и культура. Аланика III. Владикавказ, 1995. С.363-372; Его же. Горский феодализм. Часть I. - Владикавказ: Ир, 2007. - С. 254-278; Его же. Горский феодализм. Часть II. - Владикавказ: Ир, 2008. - С. 34-153 и др.
43. Багаев М.Х. К проблеме изученности Алании как государства на Северном Кавказе // Изучение и сохранение археологического наследия народов Кавказа. XXIX Крупновские чтения. Материалы Международной научной конференции. Грозный, 18-21 апреля 2016 г. - Грозный: Чеченский государственный университет, 2016. - С.187-190.
44. Пфаф В.Б. Материалы для истории осетин // ССКГ. - Тифлис: Издание Кавказского Горского управления, 1870. Вып. IV. - С.1 - 32.
45. Миллер В.Ф. Осетинские этюды. Часть III // Ученые записки Императорского Московского университета. Вып.8. - М.: Типография Е.Г. Потапова, 1887. - С.34-37,40-42,62-70.
46. Миллер В.Ф. Терская область. Археологические экскурсии // Материалы по археологии Кавказа, собранные экспедициями Императорского Московского археологического общества, снаряженными на Высочайше дарованные средства / Под ред. гр. Уваровой. Вып. I. М.: ИМАО, 1888. - С.120-123:
47. Миллер В.Ф. Древний осетинский памятник в Кубанской области // Материалы по археологии Кавказа, собранные экспедициями Императорского Московского археологического общества, снаряженными на Высочайше дарованные средства / Под ред. [и с предисл.] гр. Уваровой. Вып. III. М., 1893. - С.110-118.
48. Кулаковский Ю. Аланы по сведениям классических и византийских писателей... - С.53-55.
49. Караулов Н.А. Сведения писателей о Кавказе, Армении и Азербайджане // Сборник материалов для описания местностей и племен Кавказа. Вып.32. Издание Управления Кавказского учебного округа. - Тифлис: Типография канцелярии наместника Его Императорского Величества на Кавказе и К. Козловского, 1903. - С.49-51.
50. Караулов Н.А. Сведения арабских географов IX-X вв. о Кавказе, Армении и Азербайджане // Сборник материалов для описания местностей и племен Кавказа. Вып.38. Издание Управления Кавказского учебного округа. - Тифлис: Типография канцелярии наместника Его Императорского Величества на Кавказе и К. Козловского, 1908. - С.53-55.
51. Караулов Н.А. Сведения арабских географов IX-X вв. ... - С.73, прим.101.
52. Кокиев Г. Очерки по истории Осетии... - С.31.
53. Аланы в системе Хазарского объединения // История СССР с древнейших времен до образования древнерусского государства. Макет (на правах рукописи). - М. - Л., 1939. Ч.IV. Гл.3. §7. - С.436-446.
54. Деген-Ковалевский Б.Е. Работы на строительстве Баксанской гидроэлектростанции // Археологические работы на новостройках. Известия ГАИМК, 1935. Вып. 110. - С.11 - 18 и др.

55. Ванеев З.Н. Исторические известия об аланах – осак. – Сталинир: Государственное изд-во ЮО, 1941. – С.94-96.
56. Иессен А.А. Археологические памятники Кабардино-Балкарии ... - С. 29.
57. Скитский Б. Очерки по истории осетинского народа ... - С.43,56-59.
58. Алексеева Е.П. О чем рассказывают археологические памятники Карачаево-Черкесии. – Черкесск: Карачаево-Черкесское кн. изд-во, 1960. – С.17-27.
59. Кузнецов В.А. Наземные гробницы на реке Кривой в Ставропольском крае // КСИИМК. Вып.76. - М., 1959. – С.83-89.
60. Скитский Б.В. Хрестоматия по истории Осетии ... - С.21-27.
61. Скитский Б.В. Очерки по истории горских народов ... - С.250, 252-253.
62. Ванеев З.Н. Народное предание о происхождении осетин (к проблеме общественного строя Овского царства). - Сталинир: Госиздат ЮО, 1956. - С.3-6,18,23,25-29.
63. Ванеев З.Н. Средневековая Алания... - С.120,156-157,160.
64. Ванеев З.Н. Указ. Соч. ... - С.155-156.
65. Там же. ... - С.151.
66. Очерки истории СССР. Кризис рабовладельческой системы и зарождение феодализма на территории СССР. III-IX вв. – М.: Изд-во АН СССР, 1958. – С.616-632.
67. Алексеева Е.П. Древняя и средневековая история Карачаево-Черкесии... - С.25.
68. Кузнецов В.А. К вопросу о позднеаланской культуре Северного Кавказа ... – С.117.
69. Семенов Л.П. Нартский эпос в памятниках материальной культуры // Нартский эпос. Материалы совещания 19-го октября 1956 года. – Орджоникидзе, 1957. – С.86; Его же. К вопросу о происхождении осетинского нартского эпоса // Известия Северо-Осетинского НИИ. – Орджоникидзе, 1957. – С.3.
70. Кузнецов В.А. Змейский катакомбный могильник (по раскопкам 1957 г.) // Археологические раскопки в районе Змейской Северной Осетии. Труды археологической экспедиции 1953-1957 гг. Материалы по археологии и древней истории Северной Осетии. Том 1. – Орджоникидзе: СОНИИ, Северо-Осетинское кн. изд-во, 1961. – С.135.
71. Виноградов В.Б. Тайны минувших времен. – М.: Наука, 1966. – С.62-70.
72. Виноградов В.Б. Через хребты веков. Грозный, 1970. – С.68-90; Виноградов В., Байбик В. О памяти, о подвигах, о славе! – Грозный: Чечено-Ингушское кн. изд-во, 1972. – С.16-18; Виноградов В.Б. Историко-культурное толкование Алхан-Калинского городища // АКВШ. Грозный, 1981. С. 20-21 и другие.
73. Виноградов В.Б. Российский Северный Кавказ: факты, события, люди. Книга регионоведческих статей, очерков и зарисовок. - М., Армавир: АГПА. 2006. – С.26-32.
74. Нарожный Е.И. Локализация города Магаса «продолжает оставаться дискуссионной, а, возможно, и никогда окончательно не решенной» // Электронный научный журнал «APRIORI. Серия: гуманитарные науки». 2016. №4. Ресурсы Интернет. Путь доступа: WWW.APRIORI-JOURNAL.RU. – С.4-8.
75. Кузнецов В.А. О чем рассказывают археологические памятники Северной Осетии. – Орджоникидзе: Ир, 1968. – С.36-47.
76. Алексеева Е.П. Средневековая история народов Северо-Западного Кавказа. Автореф. дис....докт. ист. наук. 07.575. Л.: ЛГУ, 1969. - С.20.
77. Минорский В.Ф. История Ширвана и Дербента. М.: Изд-во восточной литературы, 1963.
78. Minorsky V. The Alan Capital Magasand the Mongol Campaigns // Bulletin of the School of Oriental and African Studies. London, 1952. V. 14. Part 2. P. 221-238.
79. Кузнецов В.А. Алания в X-XIII вв. ... - С.17-18.

80. Коковцов П.К. Еврейско-хазарская переписка в X веке. – Л.: Типография АН СССР, 1932. – С.117.
81. Кузнецов В.А. Указ соч. ... - С.21.
82. Там же. ... - С.27-28.
83. Минорский В.Ф. История Ширвана и Дербента ... - С.54,70-71.
84. Кузнецов В.А. Алания в X-XIII вв. ... - С.29-30.
85. Кузнецов В.А. Указ. соч... - С.32-33.
86. Там же ... - С.33-34.
87. Там же ... - С.149-196.
88. Рунич А.П. Катакомбы Рим-Горы // СА, 1970. №2. - С.198 – 210.
89. Кузнецов В.А. Алания в X-XIII вв. ... - С.197-239.
90. Там же ... - С.235.
91. Алексеева Е.П. Древняя и средневековая история ... - С.146.
92. Калоев Б.А. Осетины (историко-этнографическое исследование). – М.: Наука, 1971. – С.24-29.
93. Магомедов А.Х. Общественный строй и быт осетин... - С.46-65.
94. Рунич А.П., Михайлов Н.Н. Городище Бургусант или Рим-Гора // МИСК. - Ставрополь: Ставропольское кн. изд-во, 1976. - С.162 – 182.
95. Марковин В.И., Ошаев Х.Д. О местоположении яского города Деякова (по следам археологических исследований) // СА. 1978. №1. – С.83-96.
96. Мамаев Х.М. О городе Деякове и Алхан-Калинском городище // Археология и вопросы этнической истории Северного Кавказа. - Грозный: ЧИГУ, 1979. - С. 110-122; Его же. Из истории изучения средневековых городов Центрального Кавказа // Поселения и жилища народов Чечено-Ингушетии. - Грозный: Чеч.-Инг. кн. изд-во, 1984. - С. 79-94.
97. Лавров Л.И. Этнография Кавказа (по полевым материалам 1924-1974 гг.). - Л.: Наука, 1982. – С.195,208.
98. Гадло А.В. Этническая история Северного Кавказа IV-X вв. – Л.: Изд-во ЛГУ, 1979. – С.201.
99. Гадло А.В. Северный Кавказ в IV-X вв. (проблемы этнической истории). Автореф. дисс..., докт. ист. наук. – М., 1984. – С.19.
100. Ковалевская В.Б. Северный Кавказ в X-XIII вв. // Степи Евразии в эпоху средневековья. Археология СССР / отв. ред. тома С.А. Плетнева. – М.: Наука, 1981. – С.224-228.
101. Кузнецов В.А. Зодчество феодальной Алании. – Орджоникидзе: Ир, 1977.
102. Кузнецов В.А. Нартский эпос и некоторые вопросы истории осетинского народа. – Орджоникидзе: Ир, 1980.
103. Кузнецов В.А. В верховьях Большого Зеленчука. – М.: Искусство, 1977. – С.47-65,77-139.
104. Кузнецов В.А. Очерки истории алан. – Орджоникидзе: Ир, 1984. – С.148-151.
105. Кузнецов В.А. Указ соч... - С.154.
106. Абаев В. Происхождение осетинских фамильных имен Царазонта и Агузата // Литературная Осетия. 1982. 60. – С.115-123.
107. Новосельцев А.П. К истории аланских городов // МАДИСО. Т.П. – Орджоникидзе: СОНИИ, 1969. – С.133-134.
108. Кузнецов В.А. Очерки истории алан ... - С.161.
109. Кузнецов В.А. Указ соч ... - С.161-164.
110. Там же ... - С.167.
111. Ковалевская В.Б. Кавказ и аланы. – М.: Наука, 1984. – С.149-150.
112. Чочиев А.Р. Очерки истории социальной культуры осетин. – Цхинвали: «Ирыстон», 1985.

113. Догузов К.Г. Византийско-аланские отношения (VI-XII вв.): Дисс.... канд. ист. наук. - Тбилиси, 1987.
114. Кузнецов В.А. Дургулель Великий и Нижний Архыз // Методика исследования и интерпретация археологических материалов Северного Кавказа. – Орджоникидзе: СОНИИИСФЭ, 1988. – С.76-91.
115. Кузнецов В.А. Нижне-Архызское городище X-XII вв. – раннефеодальный город Алании (историко-географическая характеристика и некоторые итоги исследований) // Новое в археологии Северного Кавказа. – М.: Наука, 1986. – С.230-245.
116. Бибиков М.В. Византийские источники по истории Руси, народов Северного Причерноморья и Северного Кавказа (XII-XIII вв.) // Древнейшие государства на территории СССР. – М.: Наука, 1982. – С.143.
117. Кузнецов В.А. Дургулель Великий ... - С.80-81.
118. Там же... - С.81-86.
119. Кузнецов В.А. В ущельях Большого Зеленчука ... - С.94-106; Охонько Н.А. Изображения на стенах гробницы с реки Кривой (Прикубанье) // СА. 1983. №2. – С.78-91; Аланская гробница XI века. Сборник. – Ставрополь: СГОКМ им. Г.Н. Прозрителева и Г.К. Праве, Студия «АРС-дизайн», 1994 и другие.
120. Кузнецов В.А. Реком, Нузал и Царазонта. – Орджоникидзе: Ир, 1990. – С.105-120.
121. Комнина Анна. Алексиада / Перевод Я.М. Любарского. – М.: Наука, 1965. – С.600. Прим.1333.
122. Кузнецов В.А. Реком, Нузал и Царазонта ... - С.109.
123. Тогошвили Г.Д. Сослан – Давид. – Владикавказ: Ир, 1990. – С.44-45.
124. Кузнецов В.А. Очерки истории алан. 2-е издание дополненное. – Владикавказ: Ир, 1992. – С.238.
125. Кузнецов В.А. Указ. Соч. ... - С.115-116.
126. Равдоникас Т.Д. Очерки по истории одежды населения Северо-Западного Кавказа. – Л.: Наука, 1990; Ее же. О некоторых типах аланской одежды X - XII вв. // КЭС. - М.: Наука, 1972. Т.V. - С.198 - 202.
127. Гутнов Ф.Х. Формирование классов и государства у алан // Проблемы этнографии осетин. Выпуск 2. – Владикавказ: СОНИИИФЭ, 1992. – С.27-63.
128. Савенко С.Н. «Аланское государство» - дороссийский социально-политический феномен на Северном Кавказе // Четвертые Прозрителевские чтения. Сборник материалов научно-практической конференции. 21-22.11.2007 г. – Ставрополь: Вестник Кавказа, 2008. - С.48-50.
129. Гутнов Ф.Х. Формирование классов и государства ... - С.29.
130. Гутнов Ф.Х. Указ. соч ... - С.54-59.
131. Каминский В.Н. Вооружение алан племен аланской культуры Северного Кавказа I-XIII вв.: Автореф. Дисс... канд. ист. наук. 07.00.06. – СПб.: Санкт-Петербургский госуниверситет, 1992.
132. Каминский В.Н. Военное дело алан Северного Кавказа // Древности Кубани и Черноморья. – Краснодар, 1993. – С.92-94; Каминский В.Н., Каминская-Цокур И.В. Вооружение племен Северного Кавказа в раннем средневековье // Историко-археологический альманах. – Армавир – М.: Армавирский краеведческий музей, 1997. – С.61-69; Kaminsky V.N. Early medieval weapons in the North Caucasus. A preliminary review // Oxford journal of archaeology / Volume 15 No.1. March. 1996. - P.95-105.
133. Малахов С.Н. К вопросу о локализации епархиального центра Алании в XII-XVI вв. // Аланы: Западная Европа и Византия. ALANICA – I /Отв. Ред. В.Х. Тменов. – Владикавказ: СОНИИИФЭ, 1992. – С.135-148.
134. Кузнецов В.А. Нижний Архыз в X-XII веках. К истории средневековых городов Северного Кавказа. – Ставрополь: Кавказская библиотека, 1993. – С.9.

135. Кузнецов В.А. Указ. соч... - С.225-257.
136. Гадло А.В. Этническая история Северного Кавказа X-XIII вв. – С-Петербург: Изд-во Санкт-Петербургского университета, 1994. – С.17-22.
137. Гадло А.В. Указ. соч... - С.76-77,162-165,176-177.
138. Там же ... - С.157-161,167-175.
139. Малахов С.Н. Алано-византийские заметки. Часть I. // Аланы: история и культура. ALANICA – III. – Владикавказ: СОИГИ, 1995. – С.376-383.
140. Малахов С.Н. Указ соч... - С.383-386.
141. Карсанов А.Н. Об одном известии Ипатьевской летописи // Аланы: история и культура. ALANICA – III. – Владикавказ: СОИГИ, 1995. – С.394-397.
142. Гутнов Ф.Х. Господский двор и вотчина у алан // Аланы: история и культура. ALANICA – III. – Владикавказ: СОИГИ, 1995. – С.363-371.
143. Доде З.В. Средневековый костюм народов Северного Кавказа. Очерки истории. – М.: Изд. фирма «Восточная литература» РАН, 2001; Иерусалимская А.А. Некоторые вопросы изучения раннесредневекового костюма (по материалам анализа одежды VIII-IX вв.) // Культура евразийских степей второй половины I тысячелетия н.э. (из истории костюма). Том I. – Самара: Самарский областной краеведческий музей им. П. В. Алабина, 2001. – С.87-105; Орфинская О.В. Аланский костюм VIII-IX вв. (по материалам из скальных могильников Карачаево-Черкесии) // Культура евразийских степей второй половины I тысячелетия н.э. (из истории костюма). Том I. – Самара: Самарский областной краеведческий музей им. П. В. Валабина, 2001. – С.106-122.
144. Кудрявцев А.А. К истории проникновения и развития христианства на Северном Кавказе // Проблемы археологии и истории Северного Кавказа. Материалы научной археолого-этнографической, историко-краеведческой конференции «II Минаевские чтения» (13.03.1998 г.). - Ставрополь: СГУ, 1999. – С.22-26; Нарожный Е.И. Северный Кавказ в 2000-летней истории христианства (Основные этапы христианизации региона) // Христианству 2000 лет. - Армавир, 2000. - С.38-42.
145. Назаров С.В. Северный Кавказ во внешней политике Византии в VIII-XII вв. Автореф. Дисс..., канд.ист. наук: 07.00.02. – Краснодар: КубГУ, 1999. – 24с.
146. Албегова З.Х.-М. Палеосоциологическое исследование религии алан V-XII вв.: Автореф. дисс...канд.ист.наук. 07.00.06. – М.: ИА РАН, 2000. – 20с.
147. Албегова З.Х.-М., Аржанцева И.А. Культовые камни Кыфарского городища (еще раз о религиозном дуализме алан) // Древности Северного Кавказа. – М.: ИА РАН, 1999. – С.183-200.
148. Бибииков М.В. Византийские источники по истории Древней Руси и Кавказа. – СПб.: Изд-во «АЛЕТЕЙЯ», 2001. – С.288-293.
149. Гутнов Ф.Х., Дзарасов А.А. Из истории аланских городов // Донская археология. – Ростов-на-Дону. 2001. №1-2. – С.6-13.
150. Кузнецов В.А. Христианство на Северном Кавказе до XV в. – Владикавказ: Ир, 2002; Его же. Христианство на Северном Кавказе до XV в. – Пятигорск: Изд-во СНЕГ, 2007 (переработанное переиздание книги 2002 г.).
151. Кузнецов В.А. Эльхотовские ворота в X-XV веках. - Владикавказ: СОИГСИ, 2003. – С.63.
152. Гадло А.В. Страна Ихран (Ирхан) дагестанской хроники «Дербенд-наме» // Вопросы археологии и этнографии Северной Осетии. – Орджоникидзе, 1984. – С.120-129; Его же. Известия о хазарах и Хазарии в позднесредневековой дагестанской хронике «Дербенд-наме» // История и культура древних и средневековых обществ. Проблемы археологии. Вып.4. – СПб.: Изд. СПбГУ, 1998. – С.192-194.
153. Кузнецов В.А. Эльхотовские ворота ... - С.64.
154. Марковин В.И., Мунчаев Р.М. Северный Кавказ. Очерки древней и средневековой истории и культуры. – Тула; Гриф и К, 2003. – С.196-212,230-254.

155. Марковин В.И., Мунчаев Р.М. Северный Кавказ... - С.203.
156. Дзарасов А.А. Аланы в историко-культурном и экономическом пространстве Кавказа в I – XV вв.: Автореф. дисс... докт.ист.наук.: Владикавказ: СОГУ им. К.Л.Хетагурова, 2004. – 62с.
157. Белецкий Д.В., Виноградов А.Ю. Фресковые и эпиграфические находки в Сентинском храме // РА. 2004. №3. – С.175-176.
158. Белецкий Д.В., Виноградов А.Ю. Фрески Сентинского храма и проблемы истории аланского христианства в X в. // РА. 2005. №1. – С.138.
159. Аржанцева И.А. Каменные крепости алан // РА. 2007. №2. – С.77,84-77.
160. Погребной А.Ю. Особенности христианизации Западной Алании во второй половине VII-XIV вв.: Автореф. дисс... канд.ист.наук. 07.00.02. – Ростов-на-Дону: ЮФУ, 2009. – 23с.
161. Фидаров Р.Ф. Традиционная идеология и мировые религии в средневековой Алании: Автореф. дисс... канд.ист.наук. 07.00.02. – Владикавказ: СОГУ им. К.Л. Хетагурова, 2011. – 22с.
162. Фидаров Р.Ф. Роль Верхнего Джулата в государственной идеологии Алании X-XIII веков. Историко-филологический архив. Вып.7.- Владикавказ, 2011. – С.11-13.
163. Кузнецов В.А. Верхний Джулат. К истории золотоордынских городов Северного Кавказа. - Нальчик: Институт гуманитарных исследований Кабардино-Балкарского научного центра РАН, 2014.
164. Кузнецов В.А. Верхний Джулат... – С.105.
165. Белецкий Д.В., Виноградов А.Ю. Нижний Архыз и Сенты: древнейшие храмы России. Проблемы христианского искусства Алании и Северо-Западного Кавказа. – М.: «Индрик», 2011. - С.17-19.
166. Белецкий Д.В., Виноградов А.Ю. Нижний Архыз и Сенты ... Там же ... - С.32-38.
167. Там же ... - С.65-66.
168. Мамиев М.Э. Аланское православие: история и традиция. – М.: Институт истории и археологии РСО-Алания, СЕМ, 2014.
169. Коробов Д.С. Система расселения алан Центрального Предкавказья в I тыс. н.э. (ландшафтная археология Кисловодской котловины): Автореф. дисс... докт. ист.наук. 07.00.06. – М.; ИА РАН, 2011. – 56с.
170. Кривцова Т. Г. Социальная структура аланского общества // Наука, образование, общество: тенденции и перспективы развития : материалы Междунар. науч.- практ. конф. (Чебоксары, 13 дек. 2015 г.) / редкол.: О.Н. Широков [и др.]. — Чебоксары: ЦНС «Интерактив плюс», 2015. — С. 42–43.
171. Кузнецов В.А. Очерки истории алан. – Пятигорск: Изд-во «СНЕГ», 2016.
172. Нарожный Е.И. Локализация города Магаса ... – С.1-16.
173. Багаев М.Х. К проблеме изученности Алании как государства на Северном Кавказе ... - С.187-190.
174. Кодзаев К.М. Верховная власть алан в I-X вв. – Владикавказ; СОИГСИ, 2008. – С.111-116.
175. Виноградов В.Б. О реальности грузинского влияния на Северо-Западном Кавказе в X-XIII вв. // Известия АН Грузинской ССР: «Мацне». 1988. № 2. – С.162-169.
176. Гарданов В.К. Народы Северного Кавказа в период зарождения феодальных отношений // Народы Кавказа. Т.1. - М.: Изд-во АН СССР, 1960. - С.71.
177. Кузнецов В.А. Алания в X - XIII веках. Историко-археологические очерки. Диссертация на соискание степени доктора исторических наук. - М.: ИА АН СССР, 1970. - С.551-552.
178. Алексеева Е.П. Древняя и средневековая история Карачаево-Черкесии... - С.141,146.
179. Дидебулидзе З.Ш. Культурные взаимосвязи народов Грузии и Центрального Предкавказья ... - С.14.
180. Крупнов Е.И. Краткий очерк по археологии Кабардинской АССР... - С.41.
181. Скитский Б. Очерки по истории осетинского народа ... - С.66; Его же. Очерки по истории горских народов. - Орджоникидзе: Ир, 1972. - С.246.

182. Ванеев З. Народное предание о происхождении осетин... - С.28.
183. Чеченов И.М. Древняя история Кабардино-Балкарии. - Нальчик: Эльбрус, 1969. - С.112-113;
184. Скитский Б.В. Нартский эпос как исторический источник // Очерки истории горских народов. - Орджоникидзе, 1972. - С.67; Джиоев М.К. Алания в XIII-XIV веках. Диссертация на соискание степени кандидата исторических наук. - М., 1982. - С.42 и другие.
185. Скитский Б. Очерки по истории осетинского народа ... - С.56.
186. Ванеев З.Н. Средневековая Алания ... - С.156.
187. Крупнов Е.И. Краткий очерк археологии Кабардинской АССР... - С.41.
188. Лавров Л.И. Адыги // История Кабарды с древнейших времен до наших дней. Гл.2. - М.: Изд-во АН СССР, 1957. - С.23.
189. История Кабардино-Балкарской АССР. Т.1. - М., 1967. - С.77-78.
190. Гутнов Ф.Х.. Горский феодализм. Часть I. - Владикавказ: Ир, 2007; Его же. Горский феодализм. Часть II. - Владикавказ: Ир, 2008; Его же. Горский феодализм. Часть III. Северный Кавказ в XIII-XV вв. - Владикавказ: ИПЦ СОИГСИ ВНИЦ РАН и РСО-А, 2014.
191. Гутнов Ф.Х.. Горский феодализм. Часть I. - Владикавказ: Ир, 2007. - С.17-18.
192. Скитский Б. Очерки по истории осетинского народа ... - С.56.
193. Очерки истории Адыгеи. - Майкоп: Адыгейское кн. изд-во, 1957. - С.65-66.
194. Чочиев А.Р. Очерки истории социальной культуры осетин (традиции кочевничества и оседлости в социальной культуре осетин). - Цхинвали; Ирыстон, 1985. - С.231-232.
195. Гутнов Ф.Х. Горский феодализм. Часть I... - С.18-23.
196. Савенко С.Н. «Аланское государство» - дороссийский социально-политический феномен... - С.48; Его же. Краткий очерк истории населения Северо-Кавказского Федерального округа (с древнейших времен до середины XVI в.). Часть II. Социально-политический аспект // Из истории культуры народов Северного Кавказа. Выпуск 5. - Ставрополь: СКФУ, 2013. - С.14.
197. Скитский Б. Указ соч. ... - С.50.
198. Ванеев З.Н. Средневековая Алания... - С.87-88.
199. Кузнецов В.А. Алания в X-XIII вв.... - С.225-228.
200. История народов Северного Кавказа с древнейших времен до конца XVIII в. / Отв. Ред. Б.Б. Пиотровский. - М.: Наука, 1988. - С.168-169.
201. Гутнов Ф.Х. Формирование классов и государства у алан // Проблемы этнографии осетин. Выпуск 2. - Владикавказ: СОНИИИФЭ, 1992. - С.57.
202. Борисов А.В., Коробов Д.С. Древнее и средневековое земледелие в Кисловодской котловине / Ин-т физ.-хим. и биол. проб. почвоведения РАН, Ин-т археологии РАН. - М.: ТАУС, 2013.
203. Цивилизация скифо-сарматская и аланская. Путь доступа: http://otherreferats.allbest.ru/history/00057625_0.html. Время размещения: 22.05. 2010г.
204. Кузнецов В.А. Алания в X-XIII вв. ... - С.198.
205. Кузнецов В.А. Указ. соч. ... - С.239.
206. История народов Северного Кавказа с древнейших времен до конца XVIII в... - С.164-170.
207. Марковин В.И., Мунчаев Р.М. Северный Кавказ... - С.203.
208. Белецкий Д.В., Виноградов А.Ю. Нижний Архыз и Сенты... - С.39-43.
209. Кокиев Г.А. Очерки по истории Осетии. Ч. I. ... - С.31.
210. История Кабардино-Балкарской АССР. - М.: Наука, 1967. Т.1. - С.78; Гадло А.В. Этническая история Северного Кавказа. - Л.: ЛГУ, 1979. - С.201.
211. Кушева Е.Н. Народы Северного Кавказа в IX- первой четверти XIII в. (гл.4, §5) // Очерки истории СССР. Период феодализма. Ч. I. - М.: Изд-во АН СССР, 1953. - С.665; Ванеев З.Н. Народное предание и происхождении осетин ... - С.28; Новосельцев А.П. К истории аланских городов //

- МАДИСО. Т.2. –Орджоникидзе: СОНИИ, 1969. – С.133; Виноградов В.Б. Аланы в Европе//ВИ. 1974. № 8. – С.119.
212. Дидебулидзе З.Ш. Культурные взаимосвязи народов Грузии и Центрального Предкавказья... – С.14.
213. Лавров Л.И. Карачай и Балкария до 30-х годов XIX в. // КЭС. Т. IV. – М.: Наука, 1969.. – С.57.
214. Юшков С.В. К вопросу о политических формах русского феодального государства до XIX в. // ВИ. 1950. № 1. – С.75-76.
215. См. например: Фроянов И.Я. Киевская Русь. Очерки социально-политической истории. – Л.: ЛГУ, 1980.
216. История Северо-Осетинской АССР. 2-е издание. Т.1. – Орджоникидзе: Ир, 1987. Сравни - С.111 и 113.
217. Гутнов Ф.Х. Горский феодализм. Часть I... – С.271-277.
218. Алемань А. Аланы в древних и средневековых письменных источниках – М.: Изд-во «Менеджер», 2003. - С.343.
219. Алемань А. Аланы в древних и средневековых ... - 416.
220. Белецкий Д.В., Виноградов А.Ю. Нижний Архыз и Сенты... - С.66.
221. Сланов А.А. Военное дело алан I-XV вв. / под ред. д.и.н. Р.С. Бзарова. – Владикавказ: СОИГСИ им. В.И. Абаева, 2007. – С.30-35.
222. Пчелина Е.Г. О местоположении яского города Дедякова по русским летописям и исторической литературе // Средневековые памятники Северной Осетии (Труды Северо-Кавказской экспедиции 1958-1960 гг., том II). МИА. Вып. 114. – М.: Изд-во АН СССР, 1963. – С.152-161.
223. См. например: Виноградов В.Б. Военно-фортификационные аргументы Алхан-Калинского Магаса (актуальный конспект) // МИАСК. Вып. 2. – Армавир: АНЦ АГПА, 2003. - С. 99-104.
224. Марковин В.И., Ошаев Х.Д. О местонахождении яского города Дедякова ... - С. 83-96.
225. Мамаев Х.М. О городе Дедякове и Алхан-Калинском городище // Археология и вопросы этнической истории Северного Кавказа. Грозный: ЧИГУ, 1979. - С. 110-122; Его же. Из истории изучения средневековых городов Центрального Кавказа // Поселения и жилища народов Чечено-Ингушетии. - Грозный: Чеч.-Инг. кн.-ое изд-во, 1984. - С. 79-94.
226. Фидаров Р.Ф. Роль Верхнего Джулата в государственной идеологии Алании X-XIII веков... – С.11-13. (4-25).
227. Нарожный Е.И. Локализация города Магаса ... – С.4-8.
228. Фоменко В.А. Центральный и Северо-Западный Кавказ в древности и средневековье (вторая половина II тыс. до н.э. - середина II тыс. н.э.): обзор актуальных вопросов социально-экономического и культурно-этнического развития. – Нальчик: Изд-во КБИГИ, 2015. – С.44-47.
229. Тарихи Дербенд-наме: историческая хроника / под ред. М. Алиханова-Аварского, вступит. ст. и коммент. А.Р. Шихсаидова. - Махачкала: ИД «Эпоха». 2007.
230. Кузнецов В.А. Нижний Архыз в X-XII веках. К истории средневековых городов Северного Кавказа. – Ставрополь: Кавказская библиотека, 1993; Его же. Эльхотовские ворота в X-XV веках. - Владикавказ: СОИГСИ, 2003; Кузнецов В.А. Верхний Джулат. К истории золотоордынских городов Северного Кавказа. - Нальчик: Институт гуманитарных исследований Кабардино-Балкарского научного центра РАН, 2014.
231. Кузнецов В.А. Кавказские Минеральные Воды в древности и в средневековье (историко-археологические очерки). – Пятигорск: Институт экономики и управления. Центр кавказоведения, 2005. – С.81-96; Его же. Северное Приэльбрусье и Кисловодская котловина в свете алано-осетинской проблемы. Алано-Кавказская библиотека. – Владикавказ: «Проект – пресс», 2014. – С.75-97.

232. Рунич А.П., Березин Я.Б., Савенко С.Н. Комплекс памятников раннего средневековья в верховьях реки Подкумок // Проблемы археологии и этнографии Карачаево-Черкесии. – Черкесск: КЧНИИ, 1983. – С.56-66.

233. Фоменко В.А. Центральный и Северо-Западный Кавказ в древности и средневековье ... – С.41-42.

234. Биджиев Х.Х. Хумаринское городище. – Черкесск: Ставропольское кн. изд-во, 1983.

235. Калоев Б.А. Скотоводство народов Северного Кавказа с древнейших времен до начала XX века. – М.: Наука, 1993. – С.28-31.

236. Калоев Б.А. Земледелие народов Северного Кавказа. – М.: Наука, 1981. – С.14-20.

§1.4. Опыт использования данных позднеаланских погребальных памятников для социологических реконструкций

В соответствие с темой, нам необходимо представить еще один важный историографический аспект использования археологических источников и собственно материалов погребальных памятников для изучения социального развития позднеаланского общества. До конца 1980-х гг. этот материал не обобщался, хотя определенные наработки в этой области к указанному времени уже были. Не слишком существенно мы продвинулись по этому пути и сейчас.

Материалы могильников X - XII вв. с захоронениями различных типов центральных районов Северного Кавказа стали подвергаться специальной социологической оценке с середины 1950-х годов в работах Т.М. Минаевой (1). Однако сам такой подход был бы невозможен без основ социальной интерпретации данных погребальных памятников (ПП), заложенных в более ранних исследованиях А.А. Иессена, Е.И. Крупнова, Б.В. Скитского, Т.М. Минаевой, С.С. Куссаевой и некоторых других, хотя эти ученые тогда трактовали материал могильников V - IX вв. (2). И еще раньше - в XIX веке публикаторы интересующих нас материалов высказывали некоторые суждения, относящиеся к сфере социальной оценки отдельных элементов погребальных памятников. Так, в статье М. Ковалевского и И. Иванюкова, посвященной работам у Рим-Горы и на Хасауте, говорится о составе инвентаря как признаке «достаточно высокой культуры» и о коллективном скальном захоронении как «фамильной усыпальнице» (3). В.Я. Тепцов, описывая погребальные объекты района с. Куркужин (Кесанты, Лха), говорит о христианском могильнике возле развалин церкви в подкурганых склепах. Заслуживают внимания тезисы о том, что возле церкви хоронились священнослужители, курган насыпался над склепом «именитого», склепы являлись усыпальницами «для целой семьи» (4). О социальных отличиях, погребенных в склепе у Сентинского храма рассуждал А.Н. Дьячков-Тарасов (5). Различия в размерах курганов, типах погребений и составе инвентаря были показательны и для Ф.С. Гребенца (Панкратова), публиковавшего данные о раскопках памятников в районе станицы Змейской (6). Подобные примеры можно значительно расширить, в том числе и за счет работ по исследованию катакомбных могильников донских алан (В.А. Бабенко и другие).

Значительный толчок в деле применения данных погребальных памятников X - XII вв. для изучения социального развития аланского общества был дан развертыванием стационарных исследований Змейского катакомбного могильника во второй половине 1950-х годов (7). Вопрос о трактовках социального содержания материалов памятника был поставлен В.А. Кузнецовым, результаты интерпретации которого были неоднократно опубликованы (8). Мнения и формулировки ученого приобрели почти хрестоматийный характер и перепечатывались другими кавказоведами (9). Более самостоятельными были подходы к материалам могильника З.Н. Ванеева (10), Б.В. Скитского (11), Т.Д. Равдоникас (12).

В сферу социальной интерпретации были введены и другие некатакомбные материалы X - XII вв. Данные верхнекубанских памятников - Адиухского, Дардонского, Каракентского, Жако и других могильников, привлекались для суждений об общественном строе Алании Е.П. Алексеевой (13). Различия в количестве и качестве инвентаря Дардонского могильника считали показателем

далеко зашедшей имущественной и социальной дифференциации публикаторы материалов из его раскопок А.К. Кузьминов и К.Т. Чагаров (14).

Особое значение придавалось изучению и общественной оценке уже названного дольменообразного склепа №1 из могильника в балке Кривой, за которым закрепилось мнение о его принадлежности феодальному князю или даже царю (15). Подчеркивалось особое положение и других могильных сооружений, окружавших склеп (16).

Специально характеризовалось высокое социальное положение погребенных в ряде христианских храмов Верхнего Прикубанья: северном Зеленчукском (17), Сентинском (18) и некоторых других.

В монографиях В.А.Кузнецова привлекались данные из большинства вышеназванных могильников. Ученым изучались городские некрополи Нижнего Архыза (19). В «Очерках истории алан...» 1984 года был обобщенно оценен с социологических позиций Мартан-Чуйский I могильник в Чечне (20), раскапываемый В.Б. Виноградовым, В.А. Петренко, Х.М. Мамаевым и мной в конце 1970 - начале 1980-х гг. Особое положение ряда погребений этого некрополя демонстрировалось и самими авторами раскопок памятника (21). Предпринимались попытки анализа элементов обряда на обобщенном материале могильников (22).

Некоторые суждения социального порядка высказаны А.П.Руничем в отношении погребальных памятников X - XII вв. Пятигорья (23). В середине 1980-х гг. мною стали публиковаться материалы раскопок 1980 - 1984 гг. могильника Кольно-Гора №1, к которым были применены некоторые методы социологической интерпретации (24). Р. С. Сосранов подошел к вопросу о социальном значении конских захоронений Змейского могильника из раскопок 1981 - 1983 гг. (25). В 1988 г. вышла в свет статья Х.М. Мамаева о погребальном обряде раннесредневековых могильников Среднего Притеречья, в которой автор детально представлял особенности катакомбного обряда района IV-XI вв. и касался некоторых аспектов социальной интерпретации данных погребальных памятников. В частности, в качестве показателей социального расслоения рассматривались параметры погребальных сооружений, поддерживалась версия о неравноправном положении погребенных в катакомбах мужчин и женщин, выделялись элитные погребения на могильниках и некоторое другое (26).

Таким образом, к концу 1980-х гг. материалы ряда катакомбных могильников X - XII вв. (Змейский №1, Мартан-Чу №1, некрополи Пятигорья и некоторые другие) были уже введены в сферу социологических разработок наряду с другими памятниками указанного времени.

После защиты моей диссертации материалы катакомбных могильников X-XII вв. н.э. не подвергались специальной социологической обработке, несмотря на то, что круг источников за это время заметно расширился.

В 1995 г. В.А. Кузнецов обобщенно опубликовал полевые материалы раскопок Змейского могильника в 1959 году (катакомбы №№57-87 и грунтовые могилы №№1-14). В конце статьи он указал, что эти материалы не дали ничего нового для пересмотра датировки могильника в пределах X-XII вв. и этнической принадлежности аланам. Из вопросов социального характера кавказовед подчеркнул ранее высказанную мысль о группировке катакомб, прослеживаемой на площади могильника. Группы, разделенные расстоянием до нескольких метров, определяются как родовые участки с привлечением этнографических аналогий. Лица, похороненные в катакомбах №№3,9,15,36, интерпретировались как представители племенной знати и ближайшего окружения феодала, погребенного в катакомбе №14. Сабли (или их обломки), которых ученый на исследованном участке обнаружил 26, определялись как вооружение достаточно состоятельных людей. Остальные воины, вооруженные боевыми секирами и ножами, трактовались как представители пешего войска. Уровень военного дела алан сравнивался с ситуацией в Киевской Руси. Аланское общество, как и раньше, называлось раннефеодальным (27). Кроме этого В.А.Кузнецов привлекал данные его раскопок Змейского могильника в очередных монографиях: втором и третьем изданиях «Очерков истории алан...» 1992 и 2016 гг. (28), втором издании «Путешествия в древний Иристон» (29) и некоторых других. Социальная оценка этих материалов принципиально не отличалась от уже опубликованных положений.

Более важна книга 2003 г. о памятниках Эльхотовских ворот. В ней содержится довольно обширный раздел, посвященный Змейскому могильнику №1, который, вслед за О.В.Милорадович,

В.А. Кузнецов называет городским кладбищем Верхнего Джулата. Кавказовед предположительно определяет количество катакомб, раскопанных в XX веке – около 400 и, взяв в среднем на камеру по 4 погребенных, устанавливает, что были открыты уже погребения не менее 1600 человек. Впервые был опубликован генплан раскопанной части могильника с указанием некоторых катакомб, доследованных в 1953-1956 гг. С.С.Куссаевой. Всего же С.С. Куссаева, по мнению В.А. Кузнецова, раскопала не менее 98 катакомбных захоронений. В параграфе о «Социальной топографии некрополя» исследователь развил свои построения 1971 года о выделении компактных «гнезд» катакомб на раскопанной площади могильника. Опираясь на зарубежный и отечественный (работы С.А. Плетневой и Г.Е. Афанасьева) опыт (не исключено, что на автора повлияло и знакомство с моей диссертацией), В.А. Кузнецов выделенные им 9 участков условно называет клановыми (родовыми). Среди них особое положение определяется для участка I, в центре которого находилось три наиболее богатые катакомбы №№3,14 и 15, принадлежавшие самому состоятельному и влиятельному роду. Относительно богатые катакомбы были обнаружены на участке II (№9), V (№36). Погребения конных воинов с саблями (26 шт.) присутствовали на многих других родовых участках. По расчету исследователя из 294 выявленных погребений к числу особо богатых отнесено 15 или менее 5%. По иерархической классификации Г.Е. Афанасьева захоронение в катакомбе №14 определено как погребение военно-феодалного вождя или князя, в катакомбах №№3,9,15,36 – погребения высшей группы воинов (возможно, дружинников), остальные захоронения с саблями как могилы низшей группы дружинников – всадников (30).

Несмотря на относительную малочисленность, работы кавказоведов, связанные или затрагивающие проблему социальной интерпретации данных погребальных памятников Центрального Предкавказья, можно сгруппировать и проанализировать с учетом целей, круга решаемых вопросов и схем научного построения.

Первая группа включает публикации с представлением и анализом конкретных материалов ПП с попытками их обобщенной оценки, в том числе и социальной: Т.М.Минаева (1955 г.), В.А. Кузнецов (1959,1962,1968,1977,1995,2003 гг.), А.К.Кузьминов и К.Т. Чагаров (1970 г.), А.П.Рунич (1970, 1971 гг.), В.И. Марковин (1983 г.), Н.А.Охонько (1983 г.), В.Б. Виноградов и Х.М. Мамаев (1984 г.), С.Н. Савенко (1983, 1986 гг.), Р.С.Сосранов (1986 г.), Х.М. Мамаев (1984,1985,1988 гг.) и некоторые другие.

Вторая группа связана с изучением и социальной оценкой отдельных элементов структуры ПП: могильных сооружений - В.Б. Ковалевская (1979 г.), количественного состава погребенных - С.Н. Савенко (1984 г.), отдельных категорий инвентаря - Т.Д.Равдоникас (1972 г.), Т.И. Макарова и В.И. Марковин (1981, 1983 гг.), З.Х.-М.Албегова (2001) и другие.

Третья группа состоит из работ общего характера, в которых материалы погребальных памятников используются для реконструкции социального строя и аргументации выдвинутых положений: З.Н.Ванев (1959 г.), В.Б.Скитский (1959 г.), Е.П.Алексеева (1967, 1969, 1971 гг.), В.А.Кузнецов (1970, 1971, 1984, 1987, 1992, гг. и др.), З.Ш.Дидебулидзе (1983 г.).

Накопленные сейчас археологические источники использовались и используются далеко не в полную силу. Из более 120 погребальных объектов, содержащих материалы X - XII вв. в могильных сооружениях различных типов, и входящих в предполагаемые социально-политические границы Алании, более или менее обстоятельной социологической оценке подвергнуты некоторые комплексы из 10 памятников (Мартан-Чу I, Змейский, Рим-Гора, Кольцо-Гора, Адиух, Сентинский, Дардонский, Кривая балка, Нижний Архыз, Хасаутский). Но даже материалы перечисленных объектов использованы не полностью и часто в общем виде, что будет подтверждено в содержании работы.

Обобщение результатов обзора литературы, связанной с исследованием вопросов развития общественных отношений в Алании, и применение логического метода на основе общенаучных определений социальной структуры и социального развития позволяют определить следующие направления разработки темы: 1) изучение степени социальной дифференциации общественных групп, слоев или классов и функционально-производственной специализации коллективов и индивидов; 2) воссоздание особенностей родственно-семейной организации (РСО); 3) определение и исследование форм общины; 4) выяснение типов этносоциальных общностей;

5) установление общего уровня развития, формационного состояния общества; 6) исследование изменения элементов ССТ под действием факторов социальной эволюции.

1. Большинство кавказоведов признается, что в Алании X - XII вв. существовала высокая степень социального расслоения. Материалы могильников выступают одним из основных аргументов для данного положения. З.Н. Ванев на основе ретроспекции данных этнографии предположил существование в Алании следующих «сословий»: 1) алдары - господствующий слой, 2) уасданы - более мелкие владельцы, 3) лично свободные члены общества, 4) кавдасарды, 5) рабы (31). Захоронения в грунтовых погребениях на Змейском некрополе В.А. Кузнецовым (1971 г.) аттестовались как принадлежащие к неполноправным членам общества, возможно, кавдасардам или рабам. Признаки неполноправности женских погребений позволили автору предположить их принадлежность к номылу (наложницам). Социальный состав свободных общинников Алании специально не исследовался.

Из социально-функциональных групп называются, прежде всего, профессиональные воины-дружинники. Мы приводили уже суждения о захоронениях дружинников в дружинных участках могильников. Следует помнить, что в строгом смысле слова дружина - войско князя - понятие феодального общества, хотя его нередко используют для завершающей стадии патриархально-родового строя. Считаем, что установление степени, отделения дружины от совокупности народа - важная задача определения формационного состояния общества.

На основании выявления комплексов, включающих большое количество культовых предметов, предположено существование аланских языческих жрецов в конце I тысячелетия н.э. (32). Подобный по составу инвентаря комплекс был определен на состоящем из захоронений в каменных ящиках Паметском могильнике X - XIV вв. в контактной алано-вайнахской зоне (33). В материалах катакомбных могильников нередко отмечалась большая или меньшая степень распространенности элементов христианского культа и черт традиционного «языческого» обряда.

По свидетельствам письменных источников предопределяется существование в Алании профессиональных служителей христианской религии. Как уже отмечалось, В.Я. Тепцов в 1892 году указал, что погребения у церкви в районе Куркужина принадлежали священнослужителям (34). В конце XIX в. высказывались мнения, что могильники возле Зеленчукских храмов принадлежали монахам. Но распространение детских погребений среди христианских каменных ящиков ставило под сомнение монашескую принадлежность людей, похороненных у храмов. В последующем вопрос о погребениях священнослужителей специально почти не обсуждался, хотя возможная их связь с церквями подразумевалась. Детальное изучение ситуаций распространения предметов культа, в частности амулетов в погребениях конца раннего средневековья проводилось З.Х.-М. Албеговой в диссертации 2000 г. (35). Ею был проведен анализ встречаемости амулетов в женских, детских и мужских захоронениях. Особые погребения служителей культа не выделялись.

Не выделены данные погребальных памятников о земледельцах, ремесленниках, купцах, хотя существование этих групп предполагается на основе других источников. Можно привести только факт оценки одного или двух скальных захоронений Мощевой Балки как погребения китайских купцов (36).

Других черт погребальных памятников, свидетельствующих о социальном или социально-корпоративном разделении аланского населения в рассматриваемых работах не приведено.

2. Исследователями общественного строя Алании часто говорится о малой «индивидуальной» семье. Для подтверждения этого положения используются данные о размерах жилищ на городищах X - XII вв. Центрального Предкавказья (37) и структуре могильников VI - IX вв. (38). В.А. Кузнецов останавливался на вопросе о типе семейно-родственной организации жителей Нижне-Архызского городища. Небольшие по площади жилища он связывает с моногамной семьей, группы жилищ объясняет родственностью нескольких семей, система замкнутых усадеб определяется как местонахождения «своеобразных патронимий» - неразделенных больших семей. И далее, говоря о малых городищах, окружавших большие, ученый считает их принадлежавшими «родовым патронимиям» (39). Все это не во всем последовательное изложение свидетельствует о недостаточной исследованности вопроса о родственно-семейной структуре населения Алании. Полагаю, что для разрешения данного вопроса особая роль принадлежит объективной интерпретации детально проработанных данных могильников и особенно коллективных

погребений. В результате опыта применения материалов катакомбных некрополей для изучения структуры семьи (С.Н. Савенко, Д.С. Коробов) выявились факты возможного сохранения расширенных форм семейно-родственных организаций, при существовании малых моногамных. Причем выявляются признаки более длительного сохранения расширенных семей в коллективах социальных низов. Полученные данные выборочного анализа необходимо проверить на более широком качественно проработанном материале X-XII вв.н.э..

3. Из форм общины в средневековой Алании кавказоведами назывались: род (родовая община), территориально-родовая и территориальная община. О ведущем положении территориальной общины в X – XII вв. говорили Е.П. Алексеева, А.В.Найденко, З.Ш. Дидебулидзе и другие. Кстати, З.Ш. Дидебулидзе бездоказательно утверждает, что структура могильников VIII – IX вв. указывает на господство территориальной общины (40). Для обоснования существования переходного территориально-родового типа общины В.А. Кузнецов (1970, 1971 гг.) использовал наблюдения по структуре Змейского некрополя, который, по мнению исследователя, в целом принадлежал территориальной общине, но выделялись особые родовые участки. Сама связь структуры могильника с типом общины возможна, но необходимы новые достоверные данные.

4. Ряд специалистов полагает, что в конце I - начале II тысячелетия н.э. шло формирование единой этносоциальной общности в виде раннефеодальной народности. В.А. Кузнецов в рецензии на книгу А.В. Гадло (1979 г.) очертил круг проблем, который должен получить освещение в связи с указанным процессом: этнополитическая и этнокультурная интеграция, сопровождающаяся региональным и маргинальным контактированием этносов, явлениями билингвизма и трансформацией антропологических признаков, взаимопроникновением элементов материальной и духовной культуры (в частности, эпоса), господствующая тенденция этнической консолидации (41). Изучение всех указанных процессов - самостоятельная проблема, для которой погребальные памятники все же способны представить определенные материалы. Хотя с позиций археологической науки данная тема теснее всего связана с очерченной выше проблемой – определением содержания археологической культуры и ее этнических показателей. Для выявления признаков формирования нового типа этносоциальной общности можно предполагать отражение тенденций увеличения степени смещения культурных элементов, их определенной нивелировки, сглаживания культурного своеобразия в памятниках X – XII вв. по отношению к более ранним объектам (В.Б.Ковалевская, 1981 г.).

5. Как отмечалось выше, в научной литературе уже имеются попытки привлечения данных материалов могильников для характеристики феодального деления общества средневековой Алании. В.А.Кузнецов, В.И. Марковин и некоторые другие выделяли в материалах погребальных памятников захоронения представителей феодального класса типа катакомб №№14, 15, 3, 9, 36 (1957 - 1958 гг.) Змейского некрополя, захоронения в Сентинской церкви и т.п. Погребение в дольменообразном склепе №1 в Кривой Балке аттестовалось как захоронение «царя или крупного феодального князя» (В.А. Кузнецов). В определенную связь с правящим домом Алании ставилась и владелица богатого комплекса из северного Зеленчукского храма, включающего перстень с монограммой армянского царя Ашота. Яркие различия захоронений в погребальных памятниках расценивались как показатели феодального устройства средневековых материалов других территорий (42). Однако мы не знаем пока работ, посвященных специальному определению степени социальной дифференциации в материалах погребальных памятников, точно соответствующей уровню феодализма или других конкретных этапов общественного развития. Вероятно, в число таких признаков должны входить показатели отдаления участков для погребения аристократии от основных территорий могильников (В.А. Кузнецов, С.Н. Савенко).

Оценки общего уровня социального развития аланского общества зависят от объективного представления, как черт феодализма (имущественное и социальное расслоение, наличие класса (страта, слоя) феодалов, дифференцированная культура, аристократический образ жизни, роскошь, нравы, территориальная община, городские поселения, раздробленность, церковная организация, малая семья и др.), так патриархально-родовых признаков (сохранение родовой общины, прочная позиция родовой верхушки, родовые институты, патриархальное рабство, традиционные обычаи, обрядность и нормы поведения). Нет оснований отрицать, что неравномерность развития относится

к характерным особенностям социальной обстановки в Алании. Важен конкретный показ таких особенностей, что в определенной мере возможно на данных погребальных памятников.

6. Все предшествующие направления изучения общественного строя Алании касались определения социальных форм, типов и особенностей общественных организмов. Проблема факторов социального развития относится уже к сфере общественной динамики, собственно развития.

В историографии высказано достаточно много суждений о факторах социальной эволюции в средневековой Алании. Используя и логически дополняя их, формулируем следующие группы предпосылок и факторов. Экономические: 1) оседлость, 2) пашенное земледелие и его усовершенствование, 3) развитие и специализация ремесла, 4) обмен и торговля (как внешняя, так и внутренняя), 5) развитие денежного обращения, 6) рост населения и числа поселений, 7) формирование в развитие городов, 8) экономические связи с разными государствами, 9) взаимодействие местного и иноземного ремесла. Политические: 1) внешнеполитическая обстановка, 2) политические контакты с развитыми государствами, 3) военные походы, «балцы», 4) контроль на перевальных дорогах. Социальные: 1) расслоение и дифференциация, 2) социальные контакты, 3) внутренние общественные конфликты. Культурные: 1) развитие материальной и духовной культуры, 2) зарождение элементов письменности, 3) культурные связи с развитыми государствами, 4) проникновение и принятие христианства.

Для исследования большинства из указанных факторов данные погребальных памятников не применялись, за исключением отмеченных выше характеристик: распространение импортов, связь могильников с городами, социальная дифференциация, признаки христианства. Но все эти параметры пока обстоятельно не рассматривались в динамике. Некоторые из факторов (например, политические) не могут прямо отразиться в данных погребальных памятников. Их проявления можно только опосредованно отслеживать при условии применения очень чутких методических приемов.

Я предположил, что на основании сравнительного анализа массовых предметов инвентарных комплексов, к примеру, бронзовых пуговиц, бубенчиков, поясных накладок, подвесок, зеркал, керамических сосудов и другого, возможно выявлять изменение характера производства по степени его стандартизации и масштабам (43), что может указывать на изменение типа (работа на заказ или работа на рынок) и специализации ремесленного производства. Особый интерес представляет и неразработанная тема о специализации «ремесла» строителей погребальных сооружений. А.П. Рунич (44), В.А. Кузнецов (45) и другие обоснованно отмечали сложность технологии сооружения катакомб, особенно в прочном скальном грунте, и строительства монументальных каменных гробниц. Их создание могло быть под силу только людям, обладающим специальными навыками. Существование мастеров-могильщиков исторически установлено и оправдано для развитых в социальном отношении обществ. Так, особые корпоративные группы могильщиков существовали в Риме и Константинополе при церковной организации, где они получали денежное вознаграждение за работу, были освобождены от налогов и пользовались особыми привилегиями (46). Однако для доказательства существования могильщиков в Алании недостаточно одних общих предложений и замечаний. Здесь необходимы специальные исследования морфологии параметральных показателей, трудоемкости создания погребальных сооружений.

Примечательное обстоятельство выяснилось при рассмотрении высказываний об обмене и торговле в Алании. Часто при формулировке рассматриваемого фактора применяется традиционная формула: развитие местной и международной торговли. Для доказательства этого положения привлекаются факты из письменных источников о торговых связях с различными государствами и приводятся данные о находках предметов импортного производства в могильниках. Последнее не может характеризовать внутренний обмен и тем более торговлю. Для их изучения необходимо установление центров местного производства изделий и зон их распространения. В этом пока сделаны только первые шаги. Определенный ресурс в этом направлении содержат и материалы погребальных памятников. Но следует помнить, что существование развитого внутреннего обмена противоречит сущности феодального натурального хозяйства.

По поводу денежного обращения в Алании давно высказана мысль о том, что собственной монетной системы в ней не существовало, но количество иностранных монет так велико, что

они могли использоваться и в торгово-обменных операциях (З.Н. Ванеев, 1959 г.). Представляют интерес два явления, интерпретированные В.Б.Виноградовым на материалах раннесредневековых могильников региона: исчезновение монет в составе комплексов XI - XII вв. и наличие большого числа имитаций и подражаний в погребениях предшествующего времени, особенно в Пятигорье. Ученый полагал, что эти обстоятельства свидетельствуют об усилении использования иностранных монет в качестве денежных единиц в конце раннего средневековья и зачатках собственного денежного чекана в Алании (47).

В археологической литературе, связанной с аланскими памятниками Центрального Предкавказья, уже известны отдельные опыты по раскрытию демографической ситуации по данным могильников: анализ материалов Мокрой Балки Г.Е. Афанасьевым (48) и Змейского могильника В.А. Кузнецовым (49). К тенденциям в развитии поселений и формирования городов относится изменение структуры и размеров могильников в X-XII вв., подчеркнутые В.Б. Ковалевской (50), а также создание особого вида «городских могильников». Четкие показатели отличия «родовых», «общинных» и «городских» могильников в опубликованных работах четко не определены.

Данные об экономических, политических и культурных связях с развитыми государствами выявляются и в материалах погребальных памятников на основании фактов присутствия импортных изделий. Сам механизм выделения импортов и анализа динамики их распространения в комплексах требует совершенствования и детализации.

Таким образом, проведенный анализ научной литературы показывает, что многие из направлений социологического изучения данных ПП определены. Достигнуты некоторые успехи в извлечении необходимой информации об особенностях общественного строя Алании. Однако попытки интерпретации не лишены излишней прямолинейности, далеко не все из выдвинутых положений аргументированы и проверены, применяемые методы получения данных упрощены и недостаточно глубоко разработаны. Не весь арсенал методов и средств, известных в отечественной и зарубежной археологической науке привлекался медиэвистами-кавказоведами к материалам X - XII вв. Указанные недостатки необходимо преодолевать и я, по возможности, буду стараться делать это в данной работе.

Литература и источники:

1. Минаева Т.М. Городище на балке Адиюх ... - С.146 - 147.
2. Иессен А.А. Археологические памятники Кабардино-Балкарии... - С.7, 15 - 16, 20, 26; Крупнов Е.И. Археологические памятники верховьев р. Терека и бассейна р. Сунжи // Труды ГИМ. - М., 1947. Вып. XXII. - С.40, 49; Скитский Б. Очерки по истории осетинского народа с древнейших времен... - С.38, 44; Минаева Т.М. Могильник Байтал-Чапкан // МИСК. - Ставрополь, 1950. Вып. 2 - 3. - С.237; Её же. Археологические памятники на р. Гиляч в верховьях Кубани // МИА. 1951. Вып. 23. - С.299; Её же. Могильник Байтал-Чапкан в Черкессии // СА. 1956. XXVI. - С.258 - 261; Куссаева С.С. Археологические памятники Восточной Осетии (Чми и Балта) как исторический источник по древней Алании: Автореф. дис... канд. ист. наук. 07.575. - Л., 1953. - С.22 - 23; Минаева Т.М. К истории алан Верхнего Прикубанья по археологическим данным. - Ставрополь: Ставропольское кн. изд-во, 1971. - С.10.
3. Иванюков И., Ковалевский М. У подошвы Эльбруса // Вестник Европы. 1886. Кн. 12. - С.85, 101 - 103.
4. Тепцов В.Я. По истокам Кубани и Терека // СМОМПК. - Тифлис, 1892. Вып. XIV. - С.144 - 146.
5. Дьячков-Тарасов А.Н. В горах Большого и Малого Карачая // СМОМПК. - Тифлис, 1900. Вып.28. - С.56.
6. Гребенец Ф.С. Курганы в окрестностях станицы Змейской (Терского Казачьего войска). Отчет об археологических раскопках, произведенных в 1912 г. // СМОМПК. - Тифлис, 1915. Вып.44. - С.22 - 23.
7. Куссаева С.С. Аланский катакомбный могильник XI - XII вв. У станицы Змейской (по раскопкам 1953 г.)// Археологические раскопки в районе Змейской Северной Осетии. Материалы по

археологии Северной Осетии. Т.1. Труды археологической экспедиции 1953-1957 гг. - Орджоникидзе: СОНИИ, Северо-Осетинское изд-во, 1961. - С.51 - 61; Её же. Некоторые итоги археологических раскопок катакомбного могильника в ст. Змейской // Известия СОНИИ. - Орджоникидзе, 1956. Т.17. - С.207 - 216; Крупнов Е.И. О чем рассказывают пещеры? // Наука и жизнь. 1958. №2. - С.67 - 69; Его же. Новые источники по древней и средневековой истории Северного Кавказа // КСИИМК. - М., 1960. Вып. 78. - С.113 - 117; Кузнецов В.А., Милорадович О.В. Археологические исследования в Северной Осетии в 1958 году // КСИА. - М., 1961. Вып.84. - С.103 - 107; Их же. Археологические исследования в Северной Осетии в 1959 году // КСИА. - М., 1961. Вып.86. - С.92 - 94; Кузнецов В.А. Змейский катакомбный могильник (по раскопкам 1957 года) // Археологические раскопки в районе Змейской Северной Осетии. Материалы по археологии Северной Осетии. Т.1. Труды археологической экспедиции 1953-1957 гг. - Орджоникидзе: СОНИИ, Северо-Осетинское изд-во, 1961. - С.62-135; Его же. Исследования Змейского катакомбного могильника в 1958 году // МИА. 1963. Вып.114. - С.8 - 47.

8. Кузнецов В.А. К вопросу о позднеаланской культуре... - С.117 - 118; Его же. Локальные варианты аланской культуры... - С.8, 15; Его же. Аланские племена... - С.37 - 42; Его же. О чем рассказывают археологические памятники Северной Осетии... - С.40 - 41, 46; Его же. Алания в X - XIII веках: Автореф. дис... докт. ист. наук. 07.575. - М., 1970. - С.21 - 23, 35 - 38; Его же. Алания в X - XIII вв. ... - С.221 - 227; История Северо-Осетинской АССР. Орджоникидзе: Ир, 1987. Т.1. - С.101.

9. Виноградов В.Б. Тайны минувших времен. - М.: Наука, 1966. С.62 - 70; Его же. Аланы в Европе // ВИ. 1974. №8. - С.119; Ардасенов Н.М. Родословная Эльхотовских ворот. - Орджоникидзе: СОНИИ, СОО ВООПИИК, 1971. - С.21 - 29 и другие.

10. Ванеев З.Н. Средневековая Алания... - С.68 - 69; 80 - 81; 87 - 88.

11. История Северо-Осетинской АССР. - М.: Изд-во АН СССР, 1959. Т.1. - С.61 - 64.

12. Равдоникас Т.Д. О некоторых типах аланской одежды X - XII вв. // КЭС. - М.: Наука, 1972. Т.V. - С.200 - 202.

13. Алексеева Е.П. О чем рассказывают археологические памятники Карачаево-Черкесии... - С.21 - 24; Очерки истории Карачаево-Черкесии. - Ставрополь: Ставропольское кн. изд-во, 1967. Т.1. С.97; Алексеева Е.П. Древняя и средневековая история Карачаево-Черкесии... - С. 138,144.

14. Кузьминов А.К. Средневековый могильник на горе Дардон у Карачаевска // Из истории Карачаево-Черкесии. Труды КЧНИИ. - Ставрополь: Ставропольское кн. изд-во, 1970. Вып. VI. - С.422; Чагаров К.Т. Средневековый склеп Дардонского могильника // Там же... - С.429.

15. Кузнецов В.А. В верховьях Большого Зеленчука. - М.: Искусство, 1977. - С.96; Охонько Н.А. Изображения на стенах гробницы с реки Кривой (Прикубанье) ... - С.78 - 20.

16. Кузнецов В.А. Алания в X - XIII вв. ... - С.223; Марковин В.И. Дольменообразные постройки в бассейне р. Кяфар // СА. 1983. №3. - С.90 - 109.

17. Кузнецов В.А. Указ. соч. ... - С.224; Его же. В верховьях Большого Зеленчука... - С.134 - 135.

18. Макарова Т.И., Марковин В.И. Золотое украшение с перегородчатой эмалью из Сентинского храма // СА. 1981. №3. - С.269; Марковин В.И. Византийская ткань с золотым шитьем из Сентинского храма // Проблемы археологии и этнографии Карачаево-Черкесии. Черкесск: КЧНИИ, 1983. - С.72 и др.

19. Кузнецов В.А. Нижне-Архызское городище X - XII вв. раннефеодальный город Алании... - С.241 - 245.

20. Кузнецов В.А. Очерки истории алан... - С.239.

21. Виноградов В.Б., Мамаев Х.М. Аланский могильник у сел. Мартан-Чу в Чечне (материалы 1970 - 1976 гг.) // Вопросы археологии и этнографии Северной Осетии. - Орджоникидзе: СОГУ, 1984. - С.85 - 86.

22. Ковалевская В.Б. Хронология аланских катакомб VI - IX вв. на основании анализа их конструктивных деталей // КСИА. 1979. №158. - С.41; Савенко С.Н. Количественный состав

погребенных в раннесредневековых катакомбах Центрального Предкавказья как социальный показатель // Археология и проблемы социальной истории Северного Кавказа. - Грозный: ЧИГУ, 1984. - С.63 – 71.

23. Рунич А.П. Катакомбы Рим-Горы // СА. 1970. №2. - С.201 – 202.

24. Савенко С.Н. Конские захоронения на могильнике X – XII вв. н.э. Кольцо-Гора // Кочевники Азово-Каспийского междуморья. - Орджоникидзе: СОГУ, 1983. - С.105 – 108; Его же. Этнокультурная характеристика богатых погребений XI – первой половины XII вв. могильника Кольцо-Гора // Этнокультурные проблемы бронзового века Северного Кавказа. – Орджоникидзе: СОГУ, 1986. - С.75 – 92.

25. Сосранов Р.С. Захоронения коней на Змейском могильнике как показатель дружинной организации аланского общества в X – XII вв. // Этнокультурные проблемы бронзового века Северного Кавказа. – Орджоникидзе: СОГУ, 1986. - С.92- 100.

26. Мамаев Х.М. Погребальный обряд катакомбных могильников Среднего Притеречья // Погребальный обряд древнего и средневекового населения Северного Кавказа. - Орджоникидзе: СОГУ, 1988. - С.133 – 145.

27. Кузнецов В.А. Раскопки Змейского катакомбного могильника в 1959 г. // Аланы: история и культура. ALANICA – III. – Владикавказ: СОИГИ, 1995. – С.361.

28. Кузнецов В.А. Очерки истории алан ... 1992. – С.233,256,260-261-268; Его же. Очерки истории алан ... 2016. – С.267-274.

29. Кузнецов В.А. Путешествие в древний Иристон. – Пятигорск: Изд-во СНЕГ, 2009.

30. Кузнецов В.А. Эльхотовские ворота в X-XV вв. – Владикавказ: СОИГСИ им. В.И. Абаева, 2003. – С.49-118.

31. Ванеев З.Н. Средневековая Алания....- С.121.

32. Кузнецов В.А. Очерки истории алан... 1984. - С.186 – 188.

33. Виноградов В.Б. Роль жречества у средневековых вайнахов // Характер религиозности и проблемы атеистического воспитания. - Грозный: ЧИНИИСФ, 1979. - С.133 –134; Бараниченко Н.Н. Паметский могильник в горной Ингушетии // Новые археологические материалы по средневековой истории Чечено-Ингушетии. - Грозный: ЧИНИИСФ, 1983. - С.17 – 18.

34. Теплов В.Я. По истокам Кубани и Терека... - С.144.

35. Албегова З.Х.-М. Палеосоциологическое исследование религии алан V-XII вв.: Автореф. дисс...канд.ист.наук. 07.00.06. – М.: ИА РАН, 2000. – С.16-19.

36. Даркевич В.П. Аргонавты средневековья. - М.: Наука, 1976. - С.42.

37. См. например: Кузнецов В.А. Нижне-Архызское городище X-XII вв. – раннефеодальный город Алании (историко-географическая характеристика и некоторые итоги исследования) // Новое в археологии Северного Кавказа. – М.: Наука, 1986. – С.237-239.

38. Савенко С.Н. Количественный состав погребенных в раннесредневековых катакомбах Центрального Предкавказья как социальный показатель // АВСИСК. - Грозный: ЧИГУ, 1984. - С.63 – 71; Коробов Д.С. Социальная организация алан Северного Кавказа IV-IX вв. – СПб.: ИА РАН, Алетейя, 2003. – С.123-180.

39. Кузнецов В.А. Нижне-Архызское городище X-XII вв. ... - С.239.

40. Дидебулидзе З.Ш. Культурные взаимосвязи народов Грузии и Центрального Предкавказья... - С. 15 – 16.

41. Кузнецов В.А. Известия СКНЦВШ. 1980. №2 // Рец. На кн. Гадло А.В. Этническая история Северного Кавказа IV – XV вв. Л.: Наука, 1979. - С.93.

42. См.: Гришин Ю.С., Масленников А.А. Методолгический семинар Института Археологии АН СССР в 1957 – 1976 гг. // КСИА, 1975. №152. – С.93.

43. Савенко С.Н. Этнокультурная характеристика богатых погребений XI – первой половины XII вв. могильника Кольцо-Гора // Этнокультурные проблемы бронзового века Северного Кавказа. – Орджоникидзе: СОГУ, 1986. - С.81-82.
44. Рунич А.П. Катакомбы Рим-Горы... - С.201 – 202.
45. Кузнецов В.А. Алания в X – XIII вв... - С.136 – 137.
46. Энциклопедический словарь / изд.: Ф. А. Брокгауз, И. А. Ефрон ; ред.: К. К. Арсеньев, Е.Е. Петрушевский. - СПб.: Типо-Литография И.А. Эфрона, 1898. – Т.24. - С.40 – 42.
47. Виноградов В.Б. Судьбы древних монет. - Грозный: Чечено-Ингушское кн. изд-во, 1983. - С.52; Виноградов В.Б., Березин Я.Б., Савенко С.Н. О чем рассказывают монеты // «Ставрополье». - Ставрополь. 1982. №4. - С.117.
48. Афанасьев Г.Е. Проблемы хронологии раннесредневековых памятников Северного Кавказа (по материалам могильника Мокрая Балка): Автореф. дис... канд. ист. наук. 07.00.06. - М.: ИА АН СССР, 1976. - С.19 – 20.
49. Кузнецов В.А. Очерки истории алан... 1984. - С.244.
50. В.Б. Ковалевская. Северный Кавказ в X-XIII вв. ... - С.227.

§1.5. Вопросы методики и программа исследования.

В историографических очерках рассмотрен широкий спектр вопросов темы. Он позволяет представить объем сведений, который уже получен учеными о состоянии, особенностях и направлениях социального развития аланского общества в начале II тысячелетия н.э. Но лишь бегло затрагивались вопросы, как эти данные были получены, т.е. аспекты методики проводимых исследований.

На наиболее общем интерпретационном уровне методика исследования проблем общественного развития поздней Алании, применяемая в работах, имеет в структурном отношении комплексный характер, основная сущность которого была определена в 1941г. А.А. Иессеном. Считая «...основным видом источников по древней и средневековой истории...» археологический материал, он говорил о необходимости «...освещения и оживления его данными письменных, лингвистических, фольклорно-эпических, этнографических источников» и далее «... только при комплексном использовании всех видов источников может быть успешно решена важнейшая задача создания подлинной истории, как всей страны, так и отдельных народов» (1). Поэтому использовались теоретические методы, из которых можно выделить следующие виды: этнографических аналогов, историко-социальных аналогов, соотнесения данных археологических и письменных источников, логической реконструкции, комплексный подход. Но взаимосвязанное применение различных видов источников может дать наибольший эффект только в том случае, если выделенная социальная информация из каждого их вида или категории будет достоверной и по возможности полной. Это во многом зависит от конкретных методов получения социальной информации.

Методические приемы социальной обработки данных погребальных памятников X – XII вв. Центрального Предкавказья до конца 1980-х гг. почти не обосновывались. Авторы, использовавшие рассматриваемый вид источников, основывались на стереотипном убеждении, что он способен нести социальную информацию, почти не сомневаясь в ее достоверности. Мнения специалистов, в том числе и кавказоведов (А.А. Иессен, В.И.Марковин и другие) (2) о том, что погребальный обряд не прямо, а «искаженно», преломлено через сферу идеологии отражает общественный строй, многими исследователями оставались без внимания.

Однако еще в конце 1960-х – 1970-е годы в отечественной историографии уже сложилось направление теоретического анализа структуры погребально-поминальной обрядности (ППО) и шла выработка оснований и процедур социологической обработки и интерпретации данных погребальных памятников.

Предварительным и исключительно важным этапом анализа является представление структуры погребально-поминальной обрядности в ее археологическом выражении. Это -необходимое условие для разработки полигона показателей и признаков. Для детального представления материалов ПП важно решить вопросы определения понятий и терминологии и на этом уровне. Одной из основательных отечественных разработок, посвященных понятиям сферы погребально-поминальной обрядности, являются обобщающие статьи В.С.Ольховского, в которых автор обращался к структуре погребения (П), погребального комплекса (ПК) и погребальной группы (ПГр). В частности, он предположил, что П состоит из групп элементов: I) погребальное сооружение (ПС), II) останки погребенного (ОП), III) погребальный инвентарь (ИП); ПК включает: IV) надмогильное сооружение и следы ритуальных действий; V) подкурганное сооружение и следы ритуальных действий; VI) внекурганное сооружение и следы ритуальных действий; ПГр просто соотносится с метаструктурой погребального комплекса без раскрытия ее содержания. Представленный перечень элементов ПП один из самых развернутых из числа опубликованных до середины 1980-х гг., так как в предшествующих работах выделение элементов затрагивало только П, в состав которого включались 3 вышеуказанные позиции в аналогичной (3) или несколько своеобразной формулировке (I. устройство могилы, II. способ захоронения, III. инвентарь – В.М.Массон) (4).

Отгалкиваясь от развернутого построения В.С. Ольховского, я сформулировал собственное понимание данной системы. Указанные структурные схемы не учитывают два самостоятельных элемента ПП: микродетали способа погребения (внутримогильные конструкции и элементы) – МДСП и материальные остатки поминальных действий – МОПД. Таким образом, «погребение» или, точнее, «погребальный археологический комплекс» (ПАК) максимально может состоять не из 3, а из 5 элементов: ПС+ОП+МДСП+ИП+МОПД. ОП и МДСП могут быть объединены в комплексный компонент ПАК – способ погребения (СП). В реальных ПАК возможно отсутствие одного или нескольких компонентов.

В табличном приложении к работе даются перечни показателей и списки признаков в соответствии с приведенной выше структурой ПАК. При их разработке я опирался также на имеющиеся работы по детальному кодовому описанию погребальных памятников (5) и опыт классификации элементов ПП в публикациях кавказоведов.

В отношении возможности отражения в данных погребальных памятников социальной информации высказаны и определенным образом подкреплены следующие положения: 1) материалы погребальных памятников прямо связаны с социальной структурой (ССТ); 2) отражение ССТ в ПП опосредовано через сферу идеологии и часто искаженное; 3) элементы ПП объективно отражают пережиточные черты ССТ предшествующего периода развития; 4) связь ППО и ССТ установить нельзя.

Предположение о прямолинейности отражения давно и оправданно подвергается сомнениям и критике на основании отнесения ППО к идеологической сфере, установления неоднозначности реальной и идеологически осмысленной ССТ, отражаемой в ППО (6), а также конверсии информативности ППО в результате ее археологизации (7). Следует всегда учитывать традиционно-консервативный характер идеологических представлений древности и средневековья. С другой стороны на обрядность могут искажающе влиять резкие и глубокие перемены в идеологии, например, принятие новых монотеистических религий (христианство, ислам и другие), предусматривавших иное содержание погребальной практики. Т.М.Минаева, одна из первых из кавказоведов-медиевистов, специально подчеркивала нивелирующее влияние христианства на социальные элементы обрядности (8). Затем об этом писали и многие другие авторы. Необходимо учитывать и иные социальные явления с деформирующим потенциалом, в частности, рационализацию обрядности, определяемую тенденциями обмирщения идеологических представлений. Одним из важных моментов в этой области является очевидное, но далеко не всегда в достаточной мере учитываемое положение о том, что захоронение являлось результатом понимания общественных норм, обычаев и традиций погребальной обрядности и выражения отношения к умершему (-им) живых представителей сообществ, преимущественно его (их) родственников и близких людей. Самооценка и реальная ситуация прижизненного социального положения в обществе умершего

могла отличаться и нередко отличалась от того, как его определяли участники погребальной церемонии (9).

Критиковались также мнения о полной невозможности установления связи ППО и ССТ (10). Они представляют собой вторую крайность в установлении рассматриваемого соотношения. Более обоснованным представляется признание сложной опосредованной взаимосвязи ССТ и ППО. Причем различные элементы ПАК в конкретных условиях могли бы по-разному реагировать на ситуацию в определенных человеческих сообществах. В структуре ПАК содержались такие компоненты, которые не опосредовались ритуально-идеологическими представлениями (11). И даже такие явления как имитация богатства ИП (12) или другие субъективные деформации системы ППО при условии их повторяемости в комплексе могильника могут быть оценены с социальных позиций. Невозможно однозначно интерпретировать одно погребение или непредставительную группу, так как вариации обряда зависят от многих причин (пол, возраст, обстоятельства смерти) (13).

В целом нет сомнения в том, что ПП в определяющей мере представляют собой материальные остатки действий людей в соответствии с ритуально-идеологическим комплексом ППО. Поэтому объективный путь социальной интерпретации лежит через реконструкцию этого комплекса или элементов представлений. Здесь мы снова сталкиваемся с самостоятельной сложной задачей, для полноценного решения которой необходимо специальное глубокое исследование.

Идеологический уровень (14) погребального культа базируется на представлениях: о сущности смерти (смерть – вечный сон; перенесение души и тела в «потусторонний мир»; «смерть – рождение»; смерть тела – жизнь души, свободной от тела; смерть – перерождение души в новое качественное состояние реального мира), о характере «потустороннего мира» (аналогичен земной жизни; мир вечного благоденствия; рай для праведников, ад – для грешников), его местонахождении (подземный; удаленный в каком-либо направлении; отделен природными преградами; небесный; на небе для праведников – под землей для грешников), о функциях обрядовых действий (выражение заботы об умершем; обеспечение нормальных условий для перехода в «потусторонний мир» и «жизни» в нем; ограничение живых от возможного воздействия душ мертвых; погребение-жертвоприношение; необходимость погребения в целях общественной гигиены), о возможности «общения» живых и умерших.

Многообразие конкретных типов погребально-культовых представлений отражалось и на инструментально-практическом уровне ППО. Так, например, различное отношение существовало к ПС: могила – дом, обитель души умершего; лоно матери-земли, условие и залог будущего возрождения души; модель транспортного средства для путешествия души; оформление жертвоприношения умершего божеству и т.д. (15). Неоднозначно оценивался инвентарь: предметы общественного быта, служившие человеку при жизни и необходимые ему после смерти (смерть – вторая жизнь); особые предметы для «потустороннего мира»; предметы, указывающие на общественное положение умершего, пол, возраст; дары живых умершим; предметы, необходимые для достижения «страны мертвых»; жертвы богам вместе с самими погребенными. Различались способы отправления предметов в «потусторонний мир»: 1) обычное положение, 2) ломка вещи, 3) втыкание в землю, 4) придание вещи неестественного положения. 5) сжигание (16), б) символизация предметов.

Данные варианты представлений обобщены на основе просмотра широкого территориально-хронологического материала. Но существование подобных разновидностей и различий можно предполагать и в условиях Северного Кавказа эпохи средневековья, так как они сохранились и в позднесредневековых представлениях и обычаях предков осетин, балкарцев, черкесов и других народов региона (17). Следовательно, социальная детерминированность может являться только одним из нескольких возможных объяснений структуры ПАК.

И все же, данные, относящиеся к ППО Северного Кавказа, других культурно-хронологических периодов и ареалов, а также других территорий, позволяют предполагать возможность социального объяснения различий в способе погребения (СП) (отношение к телу и скелету, поза, ориентировка, соотношение с другими погребениями в ПС и т.п.), микродеталей способа погребения (МДСП) (внутримогильные конструкции, подсыпки, подстилки и т.п.) и других характеристиках.

На уровне аналитической обработки источниковой базы решаются задачи выделения социально показательных признаков. Для этого необходимы теоретические посылки в виде

гипотез о возможности отражения социальной информации в ППО и ПАК в целом и в отдельных элементах. Ряд гипотез используется в археологических исследованиях, подобных нашему. В рассмотренных в историографическом разделе работах некоторые из них применялись в качестве недоказываемых аксиом или интерпретационных штампов.

Для определения социальных характеристик материалов могильника нередко использовались специально не аргументированные логические конструкции типа: различия в составе погребального инвентаря (ИП) – социальная дифференциация; помещение погребенных в одном могильном сооружении или близко расположенных погребениях – родственная связь; яркое выделение захоронения по ряду показателей – погребение представителя социальной верхушки и т.п. Основаниями для выработки данных конструкций послужили этнографические материалы и отдельные свидетельства письменных источников.

К задачам методики обычно относится выделение социально показательных признаков в системе элементов погребальных памятников. Особенно распространенным в рассматриваемой литературе является способ определения степени богатства погребального инвентаря. К показателям богатства ИП относились: присутствие отдельных видов оружия, высокохудожественных изделий, импортов, предметов из драгоценных материалов (18).

Система представлений о данных показателях богатства сложилась в более ранних работах в применении к материалам IV–IX вв., а основы ее также лежат еще в дореволюционной литературе. В исследованиях по позднеаланским материалам обычно устанавливалась относительная и условная степень богатства. В центрально-предкавказских могильниках X–XII вв. не предпринимались попытки определения каких-либо стандартов состава ИП, подобных выделенным на объектах других территориально-хронологических ареалов (19). А установление таких стандартов является основой и важным элементом социологической методики. Обычно обобщенно характеризовались только типичные мужские и женские комплексы Змейского и Рим-Горского могильников (20) и состав групп мужских комплексов с оружием Центрального Предкавказья (21). Причем половые определения комплексов делались традиционно на основе наборов погребального инвентаря.

Считается, что социальной показательностью может обладать не только степень богатства, но и состав инвентаря. Специалистами придается особое значение наличию ряда категорий предметов в комплексах: оружия (22), символов социального положения (23), предметов культа (24).

А.А. Иерусалимская на материалах скальных захоронений Мощевой Балки поставила важный вопрос о символизации предметов ИП в ППО – замена целого предмета его частью, изготовление вотивных предметов из более простых материалов (25). Я привел некоторые данные о подобных явлениях в могильниках X – XII вв. (26). Эти явления могли иметь и, по всей вероятности, имели отношение к важному социальному процессу – рационализации (упрощению) элементов погребальной обрядности. Хотя символизация могла относиться и к ритуальной сфере «похорон предметов», которые по представлениям древних также должны были менять качества при движении душ умерших людей и вещей в загробный мир.

В обособленную группу, как отмечалось, выделяются безинвентарные или погребения с малочисленным и маловыразительным инвентарем (27).

Ряд выявляемых социально-показательных признаков относятся к погребальному сооружению (ПС) и выражаются в различиях размеров, типа и технологической сложности (28). Объективная мера данных различий может быть определена только путем статистической проработки материалов. Подобный анализ пока только ограниченно проводился на материалах X – XII вв., включая проработку, проведенную Х.М. Мамаевым по материалам могильника Мартан-Чу №1 (29). Исследователь, кстати, выявил признаки упрощения формы камерных могил, которые также отражали тенденции рационализации обряда.

Определенная статистическая закономерность соотношения параметров катакомб и состава ИП была отмечена нами с В.А. Петренко на данных могильников середины и второй половины I тысячелетия н.э. центральных районов Северного Кавказа (30). Более основательно методика статистической, математической и компьютерной обработки параметральных и морфологических данных раннесредневековых катакомб выполнялась в работах В.Б. Ковалевской, Т.А. Габуева (31) и Д.С. Коробова (32).

Важным показателем, несущим социологическую нагрузку, считается количество и половозрастной состав погребенных в захоронениях. Показатель анализировался на материалах могильников региона V – XII вв. Г.Е.Афанасьевым (33), В.Б.Ковалевской (34), С.Н.Савенко (35), Д.С. Коробовым (36). В других работах содержались только общие суждения о количественном составе погребенных и социальной обусловленности данного элемента ППО (37). Из-за ограниченности и почти полного отсутствия антропологических данных фактически не проводился широкий половозрастной анализ, который оправданно считается одним из предварительных этапов социологической обработки данных ПП (38).

В работах по публикации материалов раскопок Гилячских, Байтал-Чапканского, Усть-Джегутинского могильников Т.М.Минаевой подчеркивалось слабо скорченное на боку положение женских скелетов в отличие от вытянутых мужских погребений, как показатель подчиненности женщин по отношению к погребенным мужчинам (39). Позже тезис был развит С.А. Плетневой на основе анализа катакомбного обряда салтово-маяцкой культуры (40). В.А.Кузнецов солидаризировался с этим мнением в отношении к погребениям Змейского могильника №1 (41). Х.М. Мамаев посчитал данную оценку заслуживающей внимание и привел возможные подтверждения на изучаемых им материалах Среднего Притеречья (42). Версия требует проверки на более широком материале могильников X– XII вв.

В литературе пока лишь поставлена тема оценки смещенных и уложенных костяков в позднеаланских могильниках (С.Н. Савенко, А.Ю. Погребной). Не исключено не только культовое, но и определенное социальное значение данных обрядовых элементов, подобно захоронениям отдельных черепов, распространенным на территории Дагестана и соседних районах Чечни (43).

Помним, что еще одним компонентом погребального комплекса являются меморативные сооружения, тризны, сопроводительные погребения и т.п. На поздних могильниках Центрального Предкавказья встречаются конские погребения (Змейский №1, Кольцо-Гора №1 и некоторые другие), камни-указатели (Рим-Гора №1), жертвенные комплексы (Мартан-Чу №1), сосуды и другие находки во входных ямах. Связь погребений с поминальными комплексами устанавливается далеко не всегда. Для этого необходимо применение чуткой полевой методики фиксации деталей. Специально обсуждались вопросы о положении конских погребений XI–XII вв. на могильниках Змейском и Кольцо-Горе. Отношение их к конкретным катакомбам в обоих случаях установлено не было, но говорилось о размещении их на дружинном участке (44) или посвящении целому участку некрополя (45). Предположена возможность связи остатков конского захоронения с погребением в катакомбе №8 Кольцо-Горы (46). Опубликованы мнения о принадлежности жертвенных комплексов, состоящих из сосудов с деталями конской сбруи, к богатому погребению подростка в катакомбе №30 могильника Мартан-Чу-I и захоронению №33 (47).

Некоторые данные социального характера выделялись при рассмотрении планиграфической ситуации могильников и погребений. Т.М.Минаева, рассуждая об общественном положении погребенных Адиуха, указывала на показательность связи погребений, существенно не отличавшихся по другим признакам, с так называемым «мавзолеем», и степени близости их к церкви (48). Как уже указывалось, в работах В.А.Кузнецова неоднократно говорилось об участках на территории, вскрытой им на Змейском могильнике в 1957 – 1959 гг., и близком расположении богатых катакомб (49). Некоторые суждения о возможности выделения участков погребения аристократии на могильниках X – XII вв. были высказаны и мной (50).

Конкретные этнографические аналоги привлекались для представления социальной воинской элиты, зависимых групп населения и других характеристик. Для более ранних материалов Мокрой Балки V-VIII вв. н.э. Г.Е.Афанасьев применил этнографическую модель патронимии (51).

Свидетельства письменной традиции (очень скупые для данного вопроса) не привлекались для объяснения особенностей и социальных различий погребальных памятников.

Приведенные выдержки из работ и предшествующий анализ литературы показывает, что кавказоведами заложены основы применения аналитических операций обработки данных ПП: выделение показательных признаков, анализ состава инвентаря, выделение импортов, стратиграфический и планиграфический анализ, картографирование элементов погребального комплекса. На основании их использования устанавливались социальные показательные критерии: «богатство» инвентаря, трудовых затрат на сооружение ПС, динамика распространения оружия и

других категорий ИП, показатели родственности, неполноправности и другие. Однако указанные операции применены только к небольшой части имеющейся источниковой базы X – XII вв. Многие из проведенных процедур проводились интуитивным путем без предварительно разрабатываемых программ и методических процедур. Не подкреплены они пока детальной проработкой данных с применением количественного анализа, статистических и математических методов.

Аналитические методы, применяемые для социологической обработки данных ПП, могут быть разделены на две группы по их целевой направленности: методы определения показателей сходства и различий в элементах ПАК; методы группировки данных. Объясняется это тем, что «социальные отношения» и «социальные различия» являются основными категориями ССТ, так как «социальные различия» выражаются в несходстве, несовпадении положения людей в обществе, а «социальные отношения» - отражают относительно устойчивую систему связей, сложившихся в процессе общественных взаимодействий (52). Социальное развитие - это и уровень, достигнутый конкретным общественным организмом, и изменение положения людей в обществе, отношений между ними в процессе исторического развития.

Методы, направленные на выяснение различий, ведут к выделению групп ПАК, отличных от других, но со сходными элементами внутри. Эти группы и могут подвергаться социальной интерпретации. Межгрупповые различия устанавливаются прежде всего в типе, особенностях строения и параметрах ПС, качественно-количественном составе инвентаря и других элементах, отражающих трудовые затраты на погребальную обрядность (более подробно об этом в специальных параграфах). Для повышения объективности суждений о степени сходства и различия характеристик элементов погребальных археологических комплексов в работе широко применяются методы количественного и статистического анализа параметров, показателей и соотношений путем вычисления ряда параметров и коэффициентов: n – количество; p – размах; \bar{x} – среднее арифметическое; σ – среднее стандартное отклонение, v – коэффициент вариации, μ – ошибка выборки, t – коэффициент Стьюдента, f – коэффициент сходства; η – поправка коэффициента сходства, r – коэффициенты корреляции и некоторые другие.

Социальными показателями в обряде и структуре ПП должны считаться те, которые остаются после отделения признаков этнического, полового, культурно-хронологического порядка, конечно, при учете сложной переплетенности явлений различных сфер общественной жизни и их отражения.

Соотнесение показателей всех элементов ПАК является важным этапом анализа.

Вторая группа методов специально должна быть ориентирована на установление связей и отношений, то есть выделение таких признаков, которые могли отражать эти связи. Связи внутри ПАК характеризуют только сами комплексы. Связи, отражавшие отношения между людьми, воссоздаются в ходе научного исследования. К числу методов данной группы относятся, в частности, планиграфический и стратиграфический, позволяющие анализировать коллективные погребения, особенности соотношения погребений в рамках участка или всего могильника.

Для изучения процессов социального развития важна разработка и применение методов определения динамики изменений в системе ППО. Ученые предпринимали попытки обобщения динамических признаков изменения ППО в процессе разложения первобытнообщинного строя: 1) возникновение новых ритуалов для представителей обособляющихся общественных слоев; 2) отличие новых обрядов главным образом в затратах общественного труда; 3) локализация мест подобных захоронений; 4) изменение в структуре ритуалов; 5) заимствование черт новых ритуалов; 6) усложнение состава погребальной обрядности (53). Эта, предложенная В.А. Коренько, характеристика закономерностей изменения ППО важна, но не исчерпывающая. Так, в условиях средневекового быта обществ с формирующимися раннеклассовыми отношениями можно относить к социально-диагностическим не только признаки усложнения, но и унификации элементов ППО (например, под влиянием религиозных моносистем). Для изучения процессов СР показательными могут явиться следующие тенденции в структуре элементов ПАК: 1) усложнение, «иррационализация»; 2) упрощение, «рационализация»; 3) выработка новых элементов и типов ПАК; 4) резкая смена традиций. Явления рационального и иррационального в системе культуры и ППО специально изучал Е.Н. Черных (54). Конкретный анализ тенденций должен проводиться с учетом указанных прямых и обратных связей изменений структуры ПАК с эволюцией социальных отношений.

Несмотря на то, что детальному анализу подвергаются в основном полные закрытые ПАК, такие показатели как ограбленность и ритуальное разрушение, хронологически связанные со временем захоронения, следует по возможности учитывать, так как они также способны нести важную социальную информацию. Значение фиксации ограбленности для исследования материалов ПП уже отмечалось в литературе (55). Ограбление погребений – социальное явление, отразившееся в данных письменных источников. Это свидетельства Евсевия Иеронима о действиях варваров в придунайских областях, наряду с другими разрушительными акциями были и такие, когда «... останки мучеников вырыты из земли» (56); данные законодательных постановлений в Византии, предписывавшие освобождать от наказания бедняков, которые «... ограбили могилу в первый раз» (57); статьи «Салической правды» и других варварских «правд» о наказаниях за ограбление могил (58).

На основании этих и других источников можно предположить следующие мотивы ограбления: 1) разграбление с целью наживы соседями или дальними родственниками; 2) разграбление захватчиками; 3) разграбление – месть; 4) получение необходимых средств существования; 5) осознание бесполезности погребальных затрат. С частичным ограблением могил могло быть связано и ритуальное разрушение костяков (59), которое делалось в основном (на основании этнографических материалов) из-за веры в возможности влияния умерших на условия жизни живых. Таким образом, фиксация ситуаций и масштабов ограбленности погребений в могильниках также может показать особые срезы динамики социальных изменений.

Говоря о методах выделения социально-показательных элементов ПАК, в рассуждениях мы поднимаемся до уровня интерпретации. Это неизбежно, потому что на основе интерпретационных гипотез ведется отбор социальных показателей, в ходе анализа социальных черт ПАК осуществляется проверка гипотез. Поэтому интерпретационные методы должны одновременно являться и методами проверки гипотез. Единственная, вырванная из исторического контекста, аналогия не может являться основанием для однозначного суждения. Позитивный эффект может дать комплексная перспективная система привлечения аналогий и их взаимной проверки.

Только после выделения достоверной социальной информации она может вводиться в систему реконструкции элементов ССТ и характера связей между ними путем применения приемов исторического моделирования (60). Процесс воссоздания форм общественных организмов и их изучения сопряжен с применением общеисторических методов исследования: сравнительного, генетического, реконструктивного, типологического, ретроспективного, содержание которых раскрыто в специальной научной литературе (61).

Элементы историко-сравнительного метода используется широко и не только на завершающем этапе исследования. При этом имеется в виду, что существует совокупность правил сравнения. Сопоставляться должны явления и процессы не только одного порядка, но и близкие по степени изученности (62).

Понятно, что комплексная методика изучения ССТ и СР аланского общества X–XII вв. в идеале должна органически включать весь арсенал конкретных средств и методов в их взаимосвязи.

Положительный результат исследования во многом зависит от четко продуманной системы его построения и от действенности применяемых методических приемов, различающихся на различных уровнях и ступенях научной разработки: 1) сбор и подготовка материала, 2) аналитически-классификационная обработка, 3) выделение исторической информации (интерпретация данных), 4) соотнесение исторических фактов и выявление закономерностей (63). При учете этих различий всякий метод представляет собой определенное интегральное целое, включающее совокупность исследовательских приемов разного порядка.

Общая структура научного построения (программа) представляется в следующем виде: постановка проблемы + определение целей и задач исследования + историографический анализ и выделение проблемных вопросов + отбор и подготовка источников + формулирование понятий и выработка методики + формулирование или использование предварительных гипотез различных уровней исследований + анализ источников с учетом искажающих факторов и иных обстоятельств + проверка гипотез + интерпретация данных + реконструкция + формулировка частных выводов + общие выводы.

В соответствии с данной общей программой строится работа. Конечно, весь круг проблем не может быть рассмотрен в рамках работы ограниченного объема. Поэтому разрабатывается несколько определенных направлений темы, оговариваемых в тексте. Конкретные методические

приемы будут предлагаться, и обрабатываться в специальных разделах работы. Особое значение имеет последовательность этапов в анализе и интерпретации источников. После анализа компонентов ПАК целесообразно построить интерпретационные разделы и сюжеты в следующем виде: 1) проблемы этносоциальной структуры населения; 2) духовно-религиозная ситуация и конфессиональное разделение; 3) строение семейно-родственных организаций; 4) данные о формах общины и городской структуре 5) социально-профессиональное и конфессиональное разделение; 6) данные о социальном составе населения. В такой последовательности, отобранные ранее показатели и признаки будут учитываться по их преимущественной направленности, взаимно дополняться и не дублироваться.

На стадии реконструкции и формулировки выводов об общем уровне и особенностях социального развития мы не обойдемся без привлечения этнографических и исторических моделей форм и разновидностей социальных общностей, организаций и общего уровня социального развития.

Литература и источники:

1. Иессен А.А. Археологические памятники Кабардино-Балкарии // МИА. Вып.3.- М.: Изд-во АН СССР, 1941. - С.7.
2. Иессен А.А. Указ. соч... - С.15; Гришин Ю.С., Масленников А.А. Методологический семинар Института Археологии АН СССР в 1957 – 1976 гг. // КСИА. №152. 1975. - С.97; Долуханов П.М. О работе теоретического семинара Ленинградского отделения Института Археологии // КСИА. 1975. №152. - С.102; Петрухин В.Я., Раевский Д.С. Социальная реальность, идеология, погребальный обряд (к проблеме соотношения) // Конференция: Идеологические представления древних обществ. - М., 1980. - С.30 – 32; Марковин В.И. Социальная интерпретация древностей Кавказа и данные этнографии // Конференция по археологии Северного Кавказа. XII Крупновские чтения: Тезисы докладов. - М.: ИА АН СССР, 1982. - С.4 – 5; Его же. К вопросу о социально-экономической интерпретации древностей Кавказа // КСИА. №176. 1983. - С. 5 – 6 и др.
3. Ольховский В.С. Погребально-поминальная обрядность в системе взаимосвязанных понятий // СА. 1986. №1. - С.70 – 72.
4. Массон В.М. Экономика и социальный строй древних обществ. - Л.: Наука, 1976. - С.150.
5. Каменский И.С. Код для описания погребального обряда // Древности Дона. - М.: Наука, 1983. - С.221 – 250; Его же. Код для описания погребального обряда (часть вторая) // Археологические открытия на новостройках. - М.: Наука, 1986. Вып. I. - С. 136 – 194.
6. Петрухин В.Я., Раевский Д.С. Социальная реальность – идеология – погребальный обряд (к проблеме соотношения) ...- С.30 – 32 и др.
7. Леонова Н.Б., Смирнов Ю.А. Погребение как объект формального анализа // КСИА. 1977. Вып. 178. - С.18; Клейн Л.С. К разработке процедуры археологического исследования // Предмет и объект археологии, и вопросы методики археологических исследований. - Л.: Наука, 1975. - С.42 – 44.
8. Минаева Т.М. Городище на балке Адиух в Черкесии (предварительное сообщение о раскопках 1951 – 1952 гг.) // Сборник трудов СГПИ. Вып. IX. - Ставрополь, 1955. - С.146.
9. Савенко С.Н. Еще одно захоронение представителя аланской социальной элиты начала раннего средневековья из Кисловодской котловины (по архивным материалам А.П.Рунича) // КСИА. №234. 2014. – С.126.
10. Массон В.М. Экономика и социальный строй... - С.150 – 152; Алекшин В.А. Погребальный обряд как археологический источник // КСИА. 1981. Вып. 167. - С.5.
11. Петрухин В.Я., Раевский Д.С. Указ. соч. - С.31 – 32.
12. Марковин В.И. К вопросу о социально-экономической интерпретации древностей Кавказа // КСИА. 1983. Вып. 176.- С.5 – 6.
13. Бунятян Е.П. Методика социальных реконструкций в археологии на материалах скифских могильников IV–III вв. до н.э. - Киев: Наукова Думка, 1985. - С.35.

14. Тменов В.Х. Позднесредневековые склеповые сооружения Северной Осетии как исторический источник (город «мертвых» у сел. Даргавс): Автореф. дис...канд. ист. наук. 07.00.06. - М., 1973. - С.10; Кореняко В.А. Погребальный обряд как система // Археология и вопросы атеизма. - Грозный: ЧИГУ, - 1977. - С.6.

15. Кияшко В.Я. Известия СКНЦ ВШ. Общественные науки. 1984. №3 // Рец. на кн.: Древности Дона. Материалы работ Донской экспедиции. - М., 1983. - С.104.

16. Косарев М.Ф. К семантике огневого культа в древних западносибирских захоронениях // Конференция: Идеологические представления древнейших обществ: Тезисы докладов. - М., 1980. - С.73 – 74.

17. Миллер В.Ф. Отголоски кавказских верований на могильных памятниках // МАК, - М., 1893. Вып. III. - С.119 – 136; Его же. О некоторых древних погребальных обрядах на Кавказе // Этнографическое обозрение. - М., 1914. Кн.88 – 89. - С.1 – 12; Калоев Б.А. Похоронные обычаи и обряды осетин в XVIII – начале XX вв. // КЭС. Вып. III. - М.: Наука, 1984. - С.72 – 102 и др.

18. Крупнов Е.И. О древних связях юга СССР и Кавказа со странами Ближнего Востока // Вестник истории мировой культуры. Вып. №1. - М.: Изд-во АН СССР, 1958. - С.81; Его же. Новые источники по древней и средневековой истории Северного Кавказа // КСИИМК. №78. 1960. - С.113 – 115; Кузнецов В.А. К вопросу о позднеаланской культуре Северного Кавказа // СА, 1959. №2. - С. 115 – 117; Его же. Алания в X – XIII вв. Орджоникидзе: Ир, 1971. - С.220; Кузьминов А.К. Средневековый могильник на горе Дардон у Карачаевска // Из истории Карачаево-Черкесии. Труды КЧНИИ. Вып. IV. - Ставрополь: Ставропольское кн. изд-во, 1970. - С.422 и др.

19. Алекшин В.А. К вопросу о методике реконструкции социальной структуры по данным погребального обряда (на материалах древне-земледельческих культур) // Предмет и объект археологии, и вопросы методики археологических исследований. - Л.: Наука, 1975. - С.51; Его же. Социальная структура и погребальный обряд древнеземледельческих обществ. - Л.: Наука, 1986. - С.12 и др.

20. Кузнецов В.А. Аланские племена Северного Кавказа // МИА. Вып.106. - М., 1962. - С.37 – 39; Его же. Очерки истории алан. - Орджоникидзе: Ир, 1984.- С.237 – 238.

21. Савенко С.Н. Этнокультурная характеристика богатых погребений конца XI – первой половины XII вв. могильника Кольцо-Гора // Этнокультурные проблемы бронзового века Северного Кавказа. - Орджоникидзе: СОГУ, 1986. - С.83.

22. Куссаева С.С. Археологические памятники в Восточной Осетии (Чми и Балта) как исторический источник по древней Алании: Автореф. дис... канд. ист. наук. 07.575. - Л., 1953. - С.23; Алексеева Е.П.. Древняя и средневековая история Карачаево-Черкесии. - М.: Наука, 1971. - С.138; Кузнецов В.А. Очерки истории алан...1984. - С.235 и др.

23. Афанасьев Г.Е. Бронзовые фигурки всадников из аланских погребений Северного Кавказа // Сообщения ГЭ. Вып.36. - Л., 1973. - С.39; Ковалевская В.Б. Изображения коня и всадника на средневековых амулетах Северного Кавказа // Вопросы древней и средневековой археологии Восточной Европы. - М.: Наука, 1978. - С.110; Ковалевская В.Б. Северный Кавказ в X-XIII вв. // Степи Евразии в эпоху средневековья. - М.: Наука, 1981. - С.87, 227; Ее же. Кавказ и аланы. - М.: Наука, 1984. - С.163.

24. Рунич А.П. Скальные захоронения в окрестностях Кисловодска // СА. 1971. №2. - С.174; Виноградов В.Б. Через хребты веков. - Грозный: Чечено-Ингушское кн. изд-во, 1970. - С.57 – 59; Его же. Роль жречества у средневековых вайнахов // Характер религиозности и проблемы атеистического воспитания. - Грозный: ЧИИИСФ, 1979. - С.133 – 134; Бараниченко Н.Н. Паметский могильник в горной Ингушетии // Новые археологические материалы по средневековой истории Чечено-Ингушетии. Грозный: ЧИИИСФ, 1983. - С.17 – 18; Кузнецов В.А. Очерки истории алан... 1984. - С.186 – 188.

25. Иерусалимская А.А. Особенности погребального культа и некоторых верований адыго-аланских племен (по материалам могильника Мощевая балка VIII–IX вв.) // Тезисы X Крупновских чтений. - М.: ИА АН СССР, 1980. - С.54 – 56; Её же. Археологические параллели этнографически

засвидетельствованным культам Кавказа (по материалам могильника Мощевая балка) // СЭ. 1983. №1. - С.102 – 106.

26. Савенко С.Н. Этнокультурная характеристика... - С.83.

27. Кузнецов В.А. Алания в X – XIII веках (историко-археологические очерки): Автореф. дис....докт. ист. наук. 07.575. - М., 1970. - С.38; Его же. Алания в X – XIII вв... - С.227; и на более ранних материалах – Минаева Т.М. Археологические памятники на р. Гиляч...С.299; Куссаева С.С. Археологические памятники... - С.23.

28. Минаева Т.М. Городище на балке Адиюх... - С.146; Её же. Очерки по археологии Ставрополя. – Ставрополь: Ставропольское кн. изд-во, 1965 - С.50 – 60; Алексеева Е.П. О чем рассказывают... - С.24; Кузнецов В.А.- С.40 – 44; Его же. Алания в X – XIII вв... - С.221, 223 – 224; Его же. В верховьях Большого Зеленчука... 1977. - С.96.

29. Мамаев Х.М. Погребальный обряд катакомбных могильников Среднего Притеречья // Погребальный обряд древнего и средневекового населения Северного Кавказа. - Орджоникидзе: СОГУ, 1988. - С.133-146.

30. Петренко В.А., Савенко С.Н. Этносоциальная интерпретация некоторых черт катакомбного погребального обряда Центрального Предкавказья середины I тысячелетия н.э. // Тезисы IX Крупновских чтений. - Элиста, 1979. - С.43 – 44.

31. Ковалевская В.Б. Хронология аланских катакомб VI – IX вв. на основании анализа их конструктивных деталей // КСИА. 1979. №158. - С.38 – 42; Габуев Т.А. Классификация катакомб Центрального Предкавказья Пв. до н.э.- VII в.н.э. // Погребальный обряд древнего и средневекового населения Северного Кавказа. – Орджоникидзе: СОГУ, 1988. – С.146-159.

32. Коробов Д.С. Информационно-поисковая система «ALAN». Предварительные выводы и перспективы использования компьютерной обработки материалов северокавказских катакомбных могильников раннего средневековья // Археология и история Юго-Востока Древней Руси. Тезисы докладов. Воронеж, 1993. – С.107-110 и др.

33. Афанасьев Г.Е. Патронимия у алан (по материалам могильника Мокрая Балка) // Полевые исследования Института Этнографии. - М., 1975. - С.213 – 214; Его же. Патронимия у алан (К постановке вопроса) // Социальные отношения у народов Северного Кавказа. Орджоникидзе: СОГУ, 1978.-. С.8 – 9, 12.

34. Ковалевская В.Б. Хронология аланских катакомб VI – IX вв. на основании анализа их конструктивных деталей // КСИА. 1979. №158. - С.39 – 41.

35. Савенко С.Н. Количественный состав погребенных в раннесредневековых катакомбах Центрального Предкавказья как социальный показатель // АВСИСК. - Грозный: ЧИГУ, 1984. - С.63 – 71.

36. Коробов Д.С. Социальная организация алан Северного Кавказа IV-IX вв.н.э. – СПб.: ИА РАН, Алетейя, 2003. – С.122-180.

37. Алексеева Е.П. Древняя и средневековая история Карачаево-Черкесии. М.: Наука, 1971. - С.138 и др.

38. Алекшин В.А. К вопросу о методике реконструкции социальной структуры... -С.51.

39. Минаева Т.М. Могильник Байтал-Чапкан // СА. 1956. №26 - С.237; Её же. Могильник в устье реки Теберды // МИСК. Вып.7. - Ставрополь: Ставропольское кн. изд-во, 1955. - С.270.

40. Плетнева С.А. От кочевий к городам. Салтовомаяцкая культура // МИА. №142. - М.: Изд-во АН СССР, 1967. - С.76.

41. Кузнецов В.А. Рецензия: С.А. Плетнева. От кочевий к городам. Салтовомаяцкая культура. М., 1967 // СА, 1969. №2. - С.300.

42. Мамаев Х.М. Погребальный обряд раннесредневековых катакомбных могильников Среднего Притеречья // Погребальный обряд древнего и средневекового населения Северного Кавказа. – Орджоникидзе: СОГУ, 1988. – С.142-143.

43. Атаев Д.М. Нагорный Дагестан в раннем средневековье. - Махачкала: Даг. ФАН СССР, ИИДЛ им. Гамзата Цадасы, 1963. - С.244; Гаджиев М.С. К социальной интерпретации некоторых погребений Дагестана албанского времени // Древние культуры Северо-Восточного Кавказа. - Махачкала, 1985. - С.44 – 58; Багаев М.Х., Виноградов В.Б. Раскопки раннесредневекового могильника у сел. Харачой // КСИА. Вып.132. 1972. - С.85.
44. Сосранов Р.С. Захоронения коней на Змейском могильнике как показатель дружинной организации аланского общества в X – XII вв. // Этнокультурные проблемы бронзового века Северного Кавказа. - Орджоникидзе: СОГУ, 1986. - С.98 – 100.
45. Савенко С.Н. Конские захоронения на могильнике X – XII вв. н.э. Кольцо-Гора // Кочевники Азово-Каспийского междуморья. - Орджоникидзе: СОГУ, 1983. - С.107 – 108.
46. Савенко С.Н. Этнокультурная характеристика... - С.91.
47. Мамаев Х.М., Савенко С.Н., Асхабов Г. Раскопки раннесредневековых могильников Чечено-Ингушетии // АО. 1978. - М.: Наука, 1979. - С.136 – 137; Мамаев Х.М. Исследование средневековых памятников в Чечено-Ингушетии // АО, 1984. М.: Наука, 1986. - С.101.
48. Минаева Т.М. Городище н балке Адиюх... - С.146.
49. Кузнецов В.А. Алания в X – XIII вв.... - С.221 – 222.
50. Савенко С.Н. Указ. соч... - С.91;
51. Афанасьев Г.Е. Патронимия у алан (по материалам могильника Мокрая Балка) // Полевые исследования Иинститута Этнографии. - М., 1975. - С.212 – 215; Его же. Патронимия у алан (К постановке вопроса) // Социальные отношения у народов Северного Кавказа. Орджоникидзе: СОГУ, 1978.-. С.5-20.
52. Бунятян Е.П. Указ. соч. - С.25 – 26.
53. Коренько В.А. Степное население Юго-Восточной Европы в эпоху перехода от бронзы к железу (по образцам погребений): Автореф. дис... канд. ист. наук. 07.00.06. - М.: ИА АН СССР, 1979. - С.7.
54. Черных Е.П. Проявление рационального и иррационального в археологической культуре (к постановке проблемы) // СА. 1982. №4. - С.8 – 20.
55. Грач А.Д. Принципы и методика историко-археологической реконструкции форм социального строя (по курганным материалам скифского времени Казахстана, Сибири и Центральной Азии) // Проблемы социальной истории. - М.: Наука, 1975. - С.178 – 179; Алекшин В.А. Погребальный обряд как археологический источник ... - С.8.
56. Кузнецов В.А. Очерки истории алан. Орджоникидзе: Ир, 1984. - С.35.
57. История Византии. Т.2. - М.: Наука, 1967. - С.136.
58. Корсунский А.Р. Возникновение феодальных отношений в Западной Европе. - М.: МГУ, 1973. - С.54.
59. Флеров В.С. Маяцкий могильник // Маяцкое городище. - М.: Наука, 1984. - С.146, 159; Его же. Постпогребальные обряды Центрального Предкавказья I в. до н.э. –IV в.н.э. и Восточной Европы в IV в. до н.э.–XIV в.н.э. Институт археологии РАН. – М.: Таус, 2007.- С.121-204.
60. Ковальченко И.Д. О моделировании исторических явлений и процессов // ВИ. 1978. №8. - С.70 – 80.
61. Иванов В.В. Методология исторической науки. М.: Высшая школа, 1985. С.98 – 118.
62. Ленин В.И. Что такое «друзья народа» и как они воюют против социал-демократии? // ПСС. Т.1. - С.167.
63. Башилов В.А., Лоонэ Э.Н. Об уровнях исследования и познавательных задачах археологии // СА. 1986. №3. - С.192 – 208.

ГЛАВА 2. ИСТОЧНИКИ. ПРЕДСТАВЛЕННОСТЬ И ХРОНОЛОГИЯ

§2.1. Объем источников и их представительность

Из темы работы вытекает, что источниками для нее являются материалы катакомбных могильников, функционировавших на территории Алании в X – XII вв. Могильников интересующего нас времени, даже включая переходные (IX – X вв.), известно пока немного. Всего их учтено 15, часть из которых относительно широко и качественно раскопана. К числу основных объектов относятся могильники: Мартан-Чу №1 (предгорно-низкогорный бассейн р. Сунжи), Змейский №1 (предгорно-низкогорное Среднее Притеречье), Кольцо-Гора №1 с близкими к нему территориально могильниками Мебельная фабрика, Лесхоз и Рим-Гора №1 (Пятигорье низкогорная зона бассейна р. Подкумок и верхней Кумы). Показательно, что все погребальные памятники (ПП) расположены в сходных и близких зонально-географических условиях.

Могильник Мартан-Чу №1 единственный пока качественно раскапываемый В.Б.Виноградовым, В.А. Петренко, Х.М. Мамаевым и С.Н. Савенко и опубликованный объект в бассейне р. Сунжи, функционировавший в X – XI вв. (1).

Кроме этого, мною, совместно с Х.М.Мамаевым, осуществлена публикация утерянных и вновь обнаруженных материалов Дуба-Юртовских №1 и №2 могильников из раскопок А.В. Мачинского 1937 и 1939 гг. Первые 5 погребений, раскопанные в 1936 г., опубликованы автором раскопок А.П.Кругловым в 1938 г. (2). Часть погребений этих могильников (2 – 3 из 25) также датируются X в. (3). Однако большая часть материала происходит из разрушенных и плохо документированных катакомб (Кт), что позволяет привлекать его только частично. Это же можно сказать и относительно 2-х комплексов (ПАК) X – XI вв. из захоронений, вероятно, также катакомб, выявленных у селения Майртуп в Юго-Восточной части Чечни (4).

Поздние комплексы присутствовали на некрополе у бывшей станицы Фельдмаршальской в долине р. Ассы правом притоке р. Сунжи, открытом и частично доследованном в начале XX в. Ф.С. Панкратовым – Гребенцом (5). Об этом, в частности, свидетельствует состав сбруйных наборов, найденных на могильнике и хранившихся в республиканском краеведческом музее в г.Грозном в Государственном Эрмитаже в Санкт-Петербурге (6). Сначала 1990-х гг. полулегальными путями распространялись видеосъемки и фотографии с большим числом разнообразных ценных экспонатов (золотые и серебряные монеты, украшения, богатое вооружение, включая сабли и детали конской сбруи и другое) из грабительских раскопок, по-видимому, катакомбного могильника (или могильников) из Ингушетии. Есть основания полагать, что они происходили из района бывшей станицы Фельдмаршальской (ныне селение Алхасты Сунженского района Республики Ингушетия) или находились в относительной близости от нее. Среди преобладающих предметов до X века были те, которые могли относиться к этому столетию или даже более позднему периоду. Но и эти материалы не могут фигурировать в данном исследовании.

На Змейском могильнике №1 к середине 1980-х годов было раскопано около 290 Кт, 21 ямных (ЯП), 11 конских погребений (КнП). Однако далеко не все из указанных материалов достаточно хорошо документированы и доступны. Слабо документированными являются около 5 захоронений, раскопанных в 1913 – 1914 гг. Ф.С.Пакратовым - Гребенцом (7). Только общее представление можно получить и о доследованных около 100 Кт и 1 КнП (1953 – 1957 гг.) из публикаций С.С.Куссаевой (8). В.А.Кузнецов в 1957 – 1959 гг. раскопал на памятнике 88 Кт и 13 ЯП XI–XII вв., отчеты о работах которого за первые 2 года были опубликованы еще в начале 1960-х гг. (9). О раскопках 1959 г. долгое время сообщалось только в информациях (10). Опубликованный материал был доступен к концу 1980-х годов, и я проанализировал его в работе. Однако и в нем есть существенный недостаток. Нет покомплексного иллюстративного представления, необходимого для определения детальной хронологии погребального памятника. Поэтому я был вынужден анализировать данные из раскопок В.А. Кузнецова обобщенно, датируя их в пределах XI – XII вв. В 1995 г. был издан и полевой материал 1959 года с некоторыми комментариями, но также без покомплексного представления всех планов погребений и инвентаря (11).

В 1981 – 1983 гг. на памятнике были проведены широкомасштабные исследования, в ходе которых вскрыто около 2-х тысяч квадратных метров сплошной площади и раскопано 91 Кт, 16 ЯП, 10 КнП. Материалы, полученные в 1981 – 1982 гг. Н.И.Гиджрати и Р.Ф.Фидаровым (12), до конца не обработаны, не опубликованы и не доступны для исследования. В полном распоряжении находятся 43 ПАК из раскопок 1983 года, переданные мне автором работ В.Л. Ростуновым, к сожалению, ныне покойным. Я принимал личное участие в раскопках, обработке материалов и написании отчета 1983 года. Данный материал подвергнут в работе многостороннему анализу, в частности, с целью определения хронологии комплексов. Очерк хронологии указанных материалов приводится в следующем параграфе 2.2..

Данный могильник с начала 1980-х гг. по 2005 гг. с небольшими перерывами продолжал исследоваться Р.Ф. Фидаровым. За это время вскрыто еще более 300 камер, конских и человеческих грунтовых захоронений. Сведения о них введены в научный оборот только фрагментарно. Публиковались информации о полевых работах отдельных лет, редкие поздние комплексы XIII-XIV вв. с признаками мусульманского обряда (13) и тезисы о конских могилах (14). Детальная обработка и интерпретация этого материала, в том числе и социологическая, еще впереди.

Памятник раскапывался еще в течение двух полевых сезонов 2013-2014 гг. экспедицией из г. Ростова-на-Дону под руководством М.А. Бакушева. Исследовано еще более 100 катакомб и десятки грунтовых погребений. Материал также пока только обрабатывается, но известно, что большая часть этих комплексов раскопана на позднем юго-восточном участке могильника, где преобладают захоронения XIII-XIV вв.н.э.

Из других могильников, которые датировались исследователями до X в., но явно содержат материалы X столетия, а также более позднего периода, следует назвать Тарский (15) и Даргавский (16) в горных районах Осетии. Даргавский могильник функционировал и в XI в. Раскопки его продолжаются основным исследователем Р.Г. Дзаттиаты, и новые находки могут дать и еще более поздние материалы. Социологической обработке и интерпретации эти материалы пока не подвергались. Представлялись только конские захоронения и более богатые комплексы. Сейчас материал опубликован покомплексно и представляет достаточно добротный материал для последующих целевых разработок.

Следует вспомнить еще дореволюционные материалы катакомбных захоронений в районе известного селения Кобань в том же ущелье р. Гизельдон, в котором, выше по течению располагается Даргавс. Они были опубликованы в томе VIII «Материалов по археологии Кавказа» графиней Уваровой в 1900 г. Среди находок того времени были сабля и фигурные металлические накладки на пояс, относящиеся к X веку. Кроме того, возле кобанских катакомб были найдены две конские могилы с седлами, деталями узды и бляхами – умбонами, такими как «Неверовский нашел в Змейке» (17).

Важно, что Кобанский и Даргавский могильники располагаются в горах Осетии в отличие от Змейского могильника. Эти факты позволяют уверенно заявлять, что аланы, как носители катакомбного погребального обряда, населяли в поздний период их истории, как предгорья, так и горы центральных районов Северного Кавказа.

На территории Кабардино-Балкарии долгое время не было известно катакомбных могильников X – XII вв. Нет представительных данных и сейчас. Но в 1987 г. были опубликованы Хуламские катакомбы. И.М.Чеченов, на основании наличия в двух камерах (доследованных в 1977 году в горной зоне верховьев р. Черекa - Безенгийского) значительного числа архаичных предметов VII–IX вв. датировал комплексы широко, в пределах конца VIII – первой половины X в. (18). Однако в рассмотренных и особенно разрушенных погребениях могильника содержались и материалы X – XI вв.: аналогичные змейским находкам типы серег с бусинными колонками, бубенчики с прорезью и двумя отверстиями, «крылатая» накладка, двурогие наконечники стрел, треугольные в сечении поясные кольца и т.п. (19). К сожалению, этот уникальный памятник горной зоны может сейчас служить только для поиска аналогий из-за его малой представительности.

Значительное количество погребальных памятников интересующего нас периода известно на Кавминводах. В течение 1980 – 1984 гг. самостоятельные полевые исследования на могильниках Кольцо-Гора, Лесхоз, Рим-Гора, Уллу-Дорбунла проводились автором работы.

В районе Кольцо-Горы к 1985 г. раскопано и доследовано А.П.Руничем, С.Н.Савенко и Я.Б.Березиным 53 Кт, 6 ЯП, 2 КнП. Позже сотрудник экспедиции археологической лаборатории Ставропольского государственного пединститута А.А. Калмыков в 1989 г. доследовал еще две провалившиеся катакомбы (№№49-50) на территории данного некрополя. Материалы не публиковались. Я.Б. Березин в то же время доследовал одну катакомбу, собрал подъемный материал из разрушенных комплексов и передал эти материалы в Кисловодский историко-краеведческий музей «Крепость» (20). Они также пока не были опубликованы. И мне в 1991-1992 гг. пришлось зафиксировать очередные разрушения на верхнем участке наклонной террасы к северу от автодороги Кисловодск – Учкеек в глубокой водопроводной траншее, осмотреть и доследовать 5 катакомбных могил, в том числе и интересное индивидуальное захоронения №3 (1992 г.) с остатками предмета, напоминающего струнный музыкальный инструмент типа древнерусского гудка (21). Этот участок относительно близок к катакомбам, доследованным А.П. Руничем в 1968 г. Он условно назван катакомбным могильником Кольцо-Гора №2. Но фактическое расстояние между основным могильником Кольцо-Гора №1 и этим участком не превышает 50-70 м. Т.е. оба объекта могли являться участками одного могильного поля. В разное время единичные позднеаланские катакомбы находились в районе данного могильника на других относительно удаленных участках.

Таким образом, погребения раскапывались на 3-х участках некрополя. Расстояние между крайними точками изучаемой территории 300 – 350 м. Точных данных о местонахождении Кт, доследованных А.П.Руничем, у нас нет, но упоминание, что отдельные из них были на обочине дороги, спускающейся ко второму мосту через р. Подкумок, позволяет считать их самыми северо-восточными из раскопанных. Кроме того, в отчете за 1968 г. А.П.Рунич кратко описывает 5 почти безынвентарных Кт у дороги Кисловодск – Учкеек – Терезе в южном подрезанном склоне возвышенности на 250 м к северу от могильника № 1 (23). Следует предполагать нахождение этих Кт где-то между археологическим объектом на скальном мысу под названием «Аланская крепость», возле которой известен могильник VII – VIII вв. (24) и природным объектом «Кольцо-Гора».

Могильное поле Кольцо-Горы №1 заполнено в определенной мере организовано и просторно. Намечаются неровные ряды приблизительно совпадающих по ориентировке катакомб. Выпадают из системы ЯП, 2 КнП (22) и 3 Кт.

Могильник у Лесхоза (у «Горсвалки») расположен на расстоянии 800 – 900 м к северо-востоку от раскапываемого участка могильного поля Кольцо-Горы. Объекты очень близки в культурно-хронологическом отношении и, возможно, представляли собой участки одного крупного некрополя или могильников одного, ныне почти полностью разрушенного, бытового комплекса открытого типа. Поселение осматривалось кисловодским учителем, любителем археологии Б.В. Королевым в начале 1950-х гг., затем Н.Н. Михайловым и А.П. Руничем в конце 1950-х – 60-е годы, и частично обследовалось В.А. Кузнецовым в 1959 году (25). На могильнике Лесхоз в общей сложности научно доследовано к настоящему времени 6 Кт и 3 ЯП.

В относительной территориальной близости от описанных объектов находился и могильник «Мебельная фабрика», на разрушенном при строительных работах участке которого А.П. Рунич доследовал 18 катакомб (26). Материалы также близки к могильнику Кольцо-Гора №1. Опубликованы выборочно и обобщенно и привлекаются на основе полевой документации и фондовых хранений.

Крупный археологический комплекс представляет собой городище Рим-Гора с его округой. Сведения по истории изучения памятника содержатся в работах В.А.Кузнецова, А.П.Рунича и других (27). Их можно дополнить известиями об осмотрах Рим-Горы П.С.Палласом, М.М.Ковалевским, В.М. Струковым и некоторыми другими. Данные о могильниках содержатся уже у А. Уракова (1785 г.), П.С. Палласа, Авр. Фирковича (28).

Основной некрополь Рим-Горы находится с восточной стороны от плато городища и преимущественно состоит из катакомб. Здесь научно вскрыто и доследовано 85 Кт и 3 ЯП В.Ф.Смолиным, А.П.Руничем, С.Н.Савенко. Значительно большее число было охвачено грабительскими раскопками.

Еще один объект XI – XII вв. известен в бассейне р. Подкумок. Это городище Уллу-Дорбунла, сопровождаемое двумя могильниками. Первый состоит из наземных каменных

склепов, расположенных возле построек самого городища; второй – грунтовый – в пойме реки на склоне левого берега (29). В публикациях материала последнего некрополя Я. С. Л. Дударев и Я. Б. Березиним (30) называли могильник катакомбным. Тогда ни одной целой катакомбы там не было обнаружено. Но при строительных работах конца 2000-х - начала 2010-х годов были частично разрушены новые участки могильника, на которых катакомбы явно присутствовали. Объект сильно разрушен и точных данных о типе ПС пока нет. Хотя некоторые особенности обряда (относительно большая глубина залегания погребений, коллективность захоронений, использование древесных углей и каменных выкладок) могут сближать данный могильник с памятниками типа Кольцо-Горы. В любом случае слабая представительность материалов позволяет использовать его только на уровне аналогий (Приложение I, Рис. 54-д, 55).

В качестве сравнительного материала привлекаются данные других представительных памятников X–XII вв. горной зоны Верхнего Прикубанья, Северной Осетии и Ингушетии, состоящих из захоронений в различных типах погребальных сооружений. К настоящему времени в центральных районах Северного Кавказа известно **более 120** таких объектов, содержащих материалы рассматриваемого периода, но основное их большинство исследовалось выборочно и фрагментарно.

Используемая источниковая база, конечно, не всеобъемлюща, а ограничена. Изучаемая площадь региона обширна, а привлекаемые 15 катакомбных могильников, 4 из которых являются базовыми (Мартан-Чу №1, Змейский №1, Кольцо-Гора №1, Рим-Гора №1) очень неравномерно и неполно с большими пробелами ее покрывают (Приложение I, Рис. 1). Расстояние от могильника Мартан-Чу №1 до Змейского могильника по прямой составляет около 100 км, а от Змейского до группы памятников Кисловодской котловины и ее окрестностей еще 130-135 км. И это притом, что, по словам арабского автора Ал-Масуди в X веке в Алании были многочисленные и переплетающиеся между собой селения, петухи в которых перекликались друг с другом. Насколько реальна эта характеристика мы сейчас однозначно не знаем. В. А. Кузнецов (1984) обратил внимание на другой редкий источник X в. компилятора труда Джайхани – Макдиси с прямо противоположным указанием на немногочисленность алан. Но кавказовед посчитал эту информацию недостоверной.

Для подтверждения слов Ал-Масуди ранее обычно приводились данные о многочисленных известных аланских поселениях и их развернутые списки. А. В. Гадло полагал, что число бытовых объектов с напластованиями X-XIII вв. в регионе много, среди них немало крупных поселений. Это убеждение позволяло ему видеть в это время очередной демографический взрыв (31). В. А. Кузнецов в «Очерках истории алан ...» 1984 г. называет около 20 крупных городищ с системами земляных укреплений равнинно-предгорной зоны территорий Кабардино-Балкарии, Северной Осетии, Ингушетии и Чечни (32). К настоящему времени в центральной части Северного Кавказа действительно известно несколько сот бытовых памятников I - начала II тысячелетий н.э. Однако реальная картина территориального и хронологического распространения этих памятников пока не полна и фрагментарна.

Данная картина складывалась постепенно. Работа по сплошному исследованию районов и субъектов региона проводилась только на отдельных территориях и в ограниченных объемах. Первые брошюры из серии «О чем рассказывают археологические памятники ...» республик, своды памятников и обзорные их характеристики стали появляться в 1960-е годы. Тогда, в частности, была опубликована книга очерков археологии Ставрополя, об археологических памятниках края, включая Карачаево-Черкесию, Т. М. Минаевой (33). В ней фигурировали данные только о более 10 бытовых объектов раннего средневековья. Около 30 памятников этой эпохи были охвачены в совместной работе по археологическим памятникам Чечено-Ингушетии В. Б. Виноградова и В. И. Марковина (34). В своде памятников Кабардино-Балкарии, подготовленном И. М. Чеченовым в конце 1960-х гг. фигурировало около 125 бытовых объектов эпохи раннего средневековья, датированных в пределах IV-XIII вв. н.э. (35). В итоговой монографии 1971 г. Е. П. Алексеевой содержалась карта археологических памятников Карачаево-Черкесии, на которой обозначено 42 поселения аланской культуры V-XIII вв. (36).

В последующие годы имеются редкие примеры подобных обобщающих сводов и данных. В 1992 г. написана еще одна книга Е. П. Алексеевой – комментированная археологическая карта Карачаево-Черкесской республики (37). Среди 194-х объектов и комплексов, представленных по

долинам и бассейнам рек, более 30% относится к эпохе раннего средневековья и предмонгольскому периоду. В ходе масштабных раскопок сектора археологии Кабардино-Балкарского НИИ в 1970-е годы число известных средневековых городищ и поселений еще расширилось на ряд позиций **(38)**. В последующем масштабные разведки с целью выявления и учета археологических памятников на территории республики не велись, но количество известных объектов эпохи раннего средневековья еще увеличилось в процессе проведения хоздоговорных работ с конца 1980-х гг. до настоящего времени ООО «Институт археологии Кавказа» и в последние годы Государственным Эрмитажем и Институтом археологии РАН. Но все эти данные пока слабо введены в научный оборот.

Полноценные научные археологические работы на территории Чеченской республики проводились до начала 1990-х гг., а потом имели продолжительный перерыв до середины 2000-х годов. Имеется опубликованный перечень памятников аланской культуры на территории Чечено-Ингушетии по ситуации на конец 1980-х годов с некоторыми уточнениями. В нем числится 151 бытовой объект I-XIII вв.н.э., включая 81 городище и 70 поселений. Они распределяются по правому берегу р. Терек (17,2%), по Терскому и Сунженскому хребтам (4%), по Чеченской наклонной равнине по правобережью р. Сунжи (45%) и в горной зоне (19,9%). Памятники горной зоны лишь частично могут увязываться с аланскими племенами по оговоренным выше обстоятельствам **(39)**.

Беспрецедентный опыт сплошных разведок с шурфовками с целью учета и изучения памятников имеется в последние десятилетия для Кисловодской котловины и непосредственно прилегающих к ней районов. Работы были осуществлены Кисловодской экспедицией (в первые годы - отрядом) Института археологии РАН, созданной по инициативе Г.Е. Афанасьева и возглавляемой с 1996 г. по настоящее время Д.С.Коробовым. В результате на относительно небольшой территории бассейна р.Подкумок зафиксировано 125 укрепленных и 131 неукрепленное поселение V-XIII вв.н.э., относящихся к аланской культуре **(40)**.

Центр аланских территорий традиционно связывается с Северной Осетией. Общедоступных сводных данных по средневековым археологическим памятникам, включая объекты X-XIV вв., на территории данной республики не много. Общая их характеристика приведена относительно недавно в части 2-ой «Археологии Северной Осетии» в очерке, написанном В.Б. Ковалевской и В.А. Кузнецовым. Городища и поселения рассматриваются в нем по двум группам: предгорная и горные памятники. Подчеркивается, что вся территория предгорной Северной Осетии от западной границы до восточной, покрыта сетью городищ рассматриваемого времени. Их зафиксировано 22. Открытых поселений здесь мало. Городища образуют три вытянутые в широтном направлении цепи: правобережье Терека, южная экспозиция Терско-Сунженского хребта и вдоль северной экспозиции Лесистого хребта. Возможна и четвертая цепь вдоль северных отрогов Терского хребта. Отдельная группа выделяется в районе Эльхотовых ворот. Более слабо изучены горные районы, в которых учтено всего пять городищ интересующего нас периода **(41)**. Таким образом, объем выявленных бытовых объектов на территории собственно Осетии не велик. Следует также учитывать, что не все из них имеют слои X-XIII вв.

Последнее обстоятельство касается и других территорий региона. Многие из «земляных» городищ предгорной зоны, уверенно относимые ранее В.А. Кузнецовым, И.М. Чеченовым, В.Б. Ковалевской, А.В. Гадло и другими к раннему средневековью, сегодня передатированы и отнесены к раннеаланскому периоду в рамках II-IV вв.н.э. Процент памятников, содержащих выраженные слои позднеаланского периода не высок. Так, как выяснилось, слои X-XIII вв. фактически отсутствуют на Алхан-Калинском городище **(42)**, слабо выражены или плохо фиксируются они на Нижне-Джулатском комплексе и требуют более четкого выделения на Верхнем Джулате **(43)**. Те же городища Северной Осетии и Кабардино-Балкарии, которые относились к числу раннесредневековых без раскопок, не могут браться в учет, за исключением таких из них, с которых происходят явно поздние находки, соотносимые с периодом расцвета Алании. Соотношение поздних объектов с собственно раннесредневековыми второй половины I тысячелетия н.э. можно со всей очевидностью увидеть на материалах Кисловодской котловины. Из указанного общего числа аланских поселений к периоду с X в. относятся сейчас только 4 укрепленных (или 3,2%) и 16 (12,2%) неукрепленных бытовых объектов **(44)**. Заметно больше памятников, содержащих поздние слои, известно только в Верхнем Прикубанье, но они также уступают по численности раннесредневековым объектам. Поздних катакомбных могильников в этом районе не выявлено.

То есть, налицо сложная и труднообъяснимая ситуация. Время, в которое письменные источники отмечают рост мощи и международного авторитета Алании и ее правителей, а также исключительную густоту поселений, в археологическом отношении пока плохо представлено. Вопрос частично объясняется замеченной В.Б. Ковалевской особенностью развития поздних поселений. По ее мнению значительно меньшие по числу поселения X-XIII вв. образуются на новых местах и становятся намного крупнее по площади (45). Мне хорошо известны обширные поселения торгово-ремесленного типа в районе Кисловодска. Однако «тысячу больших деревень» и «перемежающиеся» или «переплетающиеся» хутора, которые могли видеть арабские путешественники, еще только предстоит выявить или более точно датировать. Последнее обстоятельство также немаловажно в связи с тем, что раннесредневековые памятники, датируемые сегодня в пределах V-IX вв., или хотя бы часть из них, могли продолжать жить и в X столетии. Это касается и могильников, в которых пока зафиксированы только редкие комплексы, относимые к X в. и более позднему времени.

На таком фоне наша подборка выглядит достаточно представительной.

Литература и источники:

1. Виноградов В.Б., Мамаев Х.М. Аланский катакомбный могильник у сел. Мартан-Чу в Чечне (материалы 1970 – 1976 гг.) // Вопросы археологии и этнографии Северной Осетии. - Орджоникидзе: СОНИИФЭ, 1984. - С.62 – 86; Они же. Мартан-Чуйский I-й могильник в Чечне (материалы раскопок 1977 – 1978 гг.) // Средневековые погребальные памятники Чечено-Ингушетии. - Грозный: ЧИНИИСФ, 1985. - С.5 – 26; Савенко С.Н. Раскопки Мартан-Чуйского I-го могильника в 1980 году // Средневековые погребальные памятники... - С.28 – 32; Мамаев Х.М. Исследования средневековых памятников Чечено-Ингушетии // АО – 1984. - М.: Наука, 1986. - С.101 – 102.
2. Круглов А.П. Археологические раскопки в Чечено-Ингушетии летом 1936 года // Записки ЧИНИИ. - Грозный, 1938. - С.5 – 28; Кузнецов В.А. Аланские племена Северного Кавказа // МИА. Вып. 106. М.: Изд-во АН СССР, 1962. - С.25 – 26.
3. Мамаев Х.М., Савенко С.Н. Дуба – Юртовские могильники // Новые археолого-этнографические материалы по истории Чечено-Ингушетии // - Грозный: ЧИНИИИСФ. 1988. - С.5 – 30.
4. Мамаев Х.М., Чахкиев Д.Ю. Новые находки эпохи средневековья из окрестностей селения Майртуп // Новые материалы по археологии и этнографии Чечено-Ингушетии. - Грозный: ЧИНИИИСФ. 1987. - С.53 – 56.
5. Панкратов Ф.С. Отчет о раскопках подьесаула Панкратова в Терской области в 1913 и 1914 гг./ Архив ИИМК. ИАК, Ф.1.Д.236, 1913г. – Лл.27-32; Мамаев Р.Х. Археологические исследования Ф.С. Панкратова (Гребенца) в Чечне // Е.И. Крупнов и развитие археологии Северного Кавказа. XXVIII Крупновские чтения. Материалы Международной научной конференции. Москва, 21-25 апреля 2014 г. – М.:ИА РАН, 2014. - С.364-365.
6. Савенко С.Н. Аланские всадники в письменных источниках и в археологических данных: вопросы сравнительного анализа //Материалы по изучению историко-культурного наследия Северного Кавказа. Археология и краеведение. Вып. IX. – Ставрополь: Наследие, 2009. – С.339. Рис.4;С.341.Рис.5;С.343.Рис.6. В статье в подписи под Рис.6 ошибочно указано, что данный комплекс хранится в ЧИРКМ. В действительности место его хранения Государственный Эрмитаж: Фонды ГЭ. Оф №2756.
7. Гребенец Ф.С. Отчет о раскопках, произведенных 10 апреля 1913 года в окрестностях Татартупа и ст. Змейской // Архив СОГОМИАЛ. Ф.1.Оп.1. – Лл.8-17; Панкратов (Гребенец) Ф.С. Отчет о раскопках подьесаула Панкратова в Терской области в 1913 и 1914 гг./ Архив ИИМК. ИАК, Ф.1.Д.236, 1913г. – Лл.15-24.
8. Куссаева С.С. Некоторые итоги археологических раскопок катакомбного могильника в ст. Змейской // Известия СОНИИ.- Орджоникидзе, 1956. Т.17. - С.207 – 216; Её же. Аланский

катакомбный могильник XI – XII вв. у станицы Змейской (по раскопкам 1953 г.) // Археологические раскопки в районе Змейской Северной Осетии. Материалы по археологии Северной Осетии. Т.1. Труды археологической экспедиции 1953-1957 гг. - Орджоникидзе: СОНИИИ, Северо-Осетинское изд-во, 1961.- С.51 – 61.

9. Крупнов Е.И. О чем рассказывают пещеры? // Наука и жизнь, 1958. №2. - С.68 – 70; Кузнецов В.А. Змейский катакомбный могильник (по раскопкам 1957 г.) // Археологические раскопки в районе Змейской Северной Осетии. Материалы по археологии Северной Осетии. Т.1. Труды археологической экспедиции 1953-1957 гг. - Орджоникидзе: СОНИИИ, Северо-Осетинское изд-во, 1961. - С.62 – 135; Его же. Исследования Змейского катакомбного могильника в 1958 году // МИА. Вып. 114. – М.: Изд-во АН СССР, 1963. - С.8 – 17.

10. Кузнецов В.А., Милорадович О.В. Археологические исследования в Северной Осетии в 1959 году // КСИА. 1961. Вып.78. - С.92 – 94.

11. Кузнецов В.А. Раскопки Змейского катакомбного могильника в 1959 г. // Аланы: история и культура. ALANICA – III. – Владикавказ: СОИГИ, 1995. – С.315-362

12. Фидаров Р.Ф. Раскопки Змейского могильника // АО – 1982. - М., 1984. - С.136.

13. Фидаров Р. Ф. Мусульманские погребения алан XIII—XIV вв. с могильников Верхнего Джулата // Историко-филологический архив. Вып. 1. – Владикавказ: Институт истории и археологии РСО – А при СОГУ, 2004. - С. 16-45.

14. Fidarov, Rustem. Horse Burials in the Zmejskaja Catacomb Burial Place // International & Interdisciplinary Conference: Scythians, Sarmatians, Alans Iranian-Speaking Nomads of the Eurasian Steppes. Barcelona: Autonomous University of Barcelona, 2007. - P. 14-15.

15. Кантемиров Э.С., Дзаттиаты Р.Г. Тарский катакомбный могильник VIII-IX вв.н.э. /// Аланы: история и культура. ALANICA – III. – Владикавказ: СОИГИ, 1995. – С.259-314.

16. Дзаттиаты Р.Г. Снаряжение коня и всадника (по материалам Даргавского катакомбного могильника). – Владикавказ: СОИГСИ им. В.И. Абаева, 2010; Его же. Аланские древности Даргавса. – Владикавказ: СОИГСИ им. В.И. Абаева, 2014.

17. Уварова П.С. Могильники Северного Кавказа // МАК. Вып. VIII. - М., 1900. – С.91-95. Рис.90-92.

18. Чеченов И.М. Новые материалы и исследования по средневековой археологии Центрального Кавказа // Археологические исследования на новостройках Кабардино-Балкарии 1972-1979 гг. - Нальчик: Эльбрус, 1987. - С.117.

19. Чеченов И.М. Указ. соч... - С.150 – 165. Рис.20 21,12–13,26, 11;32,1, 3, 6,19; 5–8.

20. Фонды ГБУК СК «КИКМ «Крепость». ОФ. №4855/1019; №4688.

21. Савенко С.Н. Работы на могильнике у городища «Отстойник» и на поселении «Десять пещер» в городской черте г. Кисловодска в 1992 г / Архив ИА РАН. Р-1, №17111. – С.58-62.

22. Савенко С.Н. Конские захоронения на могильнике X – XII вв. н.э. Кольцо-Гора // Кочевники Азово-Каспийского междуморья. - Орджоникидзе: СОГУ, 1983. - С.105 – 108.

23. Рунич А.П. Отчет о полевых исследованиях в районе Кавминвод в 1968 г. / Архив ИА РАН. Р – I. №3636.

24. Афанасьев Г.Е., Савенко С.Н., Коробов Д.С. Древности Кисловодской котловины. – М.: Научный мир, 2004 – С.124-125.

25. Кузнецов В.А. Археологические разведки в Кабардино-Балкарии и районе Кисловодска // Сборник статей по истории Кабардино-Балкарии. - Нальчик: КБНИИ. Т.IX. - С.212 – 213.

26. Рунич А.П. Катакомбные могильники в районе Кисловодска // СА. 1963. №3. - С.241 – 243.

27. Кузнецов В.А. Археологические племена Северного Кавказа. МИА. Вып.106. – М.: Изд-во АН СССР, 1962.- С.28 – 29; Рунич А.П., Михайлов Н.Н. Городище Бургусант или Рим-Гора... - С.163 – 164.

28. Смирнов Н.А. Кабарда и реакционное восстание шейха Мансура накануне русско-турецкой войны 1787 – 1791 гг. Приложение // Сборник по истории Кабарды. - Нальчик, 1951. Вып. I. - С.117; Аталиков В.М. Страницы истории. - Нальчик: Эльбрус, 1987. Приложение. - С.162; Фиркович Авр. Археологические разведки на Кавказе // Записки Восточного отделения Русского археологического общества. Т. IX. Вып.2.- СПб., 1857. - С.397.
29. Рунич А.П., Березин Я.Б., Савенко С.Н. Комплекс памятников раннего средневековья в верховьях р. Подкумок // Проблемы археологии и этнографии Карачаево-Черкесии. - Черкесск: КЧНИИФЭ, 1983. - С.58.
30. Дударев С.Л., Березин Я.Б. Работы Кисловодского отряда // АО – 1977. - М.: Наука, 1978. - С.118 – 119.
31. Гадло А.В. Этническая история Северного Кавказа X-XIII вв. – С-Петербург: Изд-во Санкт-Петербургского университета, 1994. – С.157.
32. Кузнецов В.А. Очерки истории алан. – Орджоникидзе: Ир, 1984 – С.217-218.
33. Минаева Т.М. Очерки археологии Ставрополя. – Ставрополь: Ставропольское кн. изд-во, 1965.
34. Виноградов В. Б., Марковин В. И. Археологические памятники Чечено-Ингушской АССР. - Грозный: ЧИНИИЯЛ, 1966. – С.55-124.
35. Чеченов И.М. Древности Кабардино-Балкарии. – Нальчик: Эльбрус, 1969. – С.48-73.
36. Алексеева Е.П. Древняя и средневековая история Карачаево-Черкесии (вопросы этнического и социально-экономического развития). – М.: Наука, 1971. - С.270-271, вклейка.
37. Алексеева Е.П. Археологические памятники Карачаево-Черкесии. – М.:Наука, 1992.
38. Чеченов И.М. Материалы и исследования по средневековой археологии Центрального Кавказа // Археологические исследования на новостройках Кабардино-Балкарии в 1972-1979 гг. Том 3. Памятники средневековья (IV-XVIII вв.). – Нальчик: Эльбрус, 1987. – С.54-77.
39. Памятники материальной аланской культуры на территории Чечено-Ингушетии. Ресурсы Интернет. Путь доступа: <http://grozan.ru/kavkaz-2/vajnaxi-i-alany/pamyatniki-alanskoj-materialnoj-kultury-territorii-checheno-ingushetii/>. 28.09.2014 г. Дата обращения: 21.01.2017 г.
40. Борисов А.В., Коробов Д.С. Древнее и средневековое земледелие в Кисловодской котловине / Ин-т физ.-хим. и биол. проблем почвоведения РАН, Ин-т археологии РАН. – М.: ТАУС, 2013. – С.28-30.
41. Ковалевская В.Б., Кузнецов В.А. Памятники эпохи раннего средневековья (IV-XIII вв.) // Археология Северной Осетии. Часть 2. – Владикавказ: СОИГСИ им. В.И. Абаева, 2007. – С. 148-185.
42. Мамаев Х.М. Средневековые бытовые памятники равнинно-предгорной зоны Среднего Притеречья (некоторые вопросы изучения) // Известия высших учебных заведений. Северо-Кавказский регион. Серия: Общественные науки. 2009. № 3. - С. 19-22; Малашев В.Ю., Мамаев Х.М. Раскопки Алхан-Калинского городища в 2014 году // Вестник АН ЧР. - Грозный. 2014. № 4 (25). - С. 65-72.
43. Савенко С.Н. К исторической топографии Нижнего и Верхнего Джулатов золотоордынского времени (историографические аспекты) // Диалог городской и степной культур на евразийском пространстве. Историческая география Золотой Орды. Материалы Седьмой международной конференции, посвященной памяти Г.А. Федорова-Давыдова / под редакцией С.Г. Бочарова и А.Г. Ситдикова. Stratum. Археологические источники Восточной Европы. – Казань, Ялта, Кишинев, 2016. – С. 250.
44. Борисов А.В., Коробов Д.С. Древнее и средневековое земледелие ... - С.31.
45. Ковалевская В.Б. Северный Кавказ в X-XIII вв. // Степи Евразии в эпоху средневековья. Археология СССР / отв. ред. тома С.А. Плетнева. – М.: Наука, 1981. – С.224.

§2.2. Вопросы хронологии

Разработка детальной хронологии рассматриваемых материалов представляет собой специальную объемную и сложную задачу. В этой работе я сосредоточусь на определении датировки выразительных комплексов, изучаемых участков могильников и времени их соотношения между собой, опираясь на находки предшественников и собственный анализ данных.

Мне представляется приемлемой на современном уровне исследования датировка погребальных комплексов Мартан-Чу №I, разработанная Х.М. Мамаевым и В.Б.Виноградовым (1), хотя она носила в основном интуитивный характер и не подкреплена всесторонней статистической проработкой материала. На основании данной датировки из источниковой базы работы, должны быть исключены материалы Кт №№ 1, 2, 5, 8, 9, 11, 12, 19, которые датируются концом VIII – IX вв. При этом они важны для понимания того факта, что аланы проживали на данной территории и в раннее средневековье (в районе села известен и еще более ранний могильник V-VII вв. Мартан-Чу №2), некрополь возник еще в VIII в. и продолжал функционировать, по крайней мере, до середины XI столетия. Остальные погребальные археологические комплексы (ПАК) X – первой половины XI в. также разделяются на две хронологические группы: 1) конец IX – первая половина X в. (№№ 10, 13, 15, 16, 29, 30); 2) вторая половина X в. – середина XI в. (4, 6, 20 – 28, 31 – 32). Из-за малой статистической представительности, содержательной и временной близости в аналитических экспериментах ПАК последних групп рассматриваются совместно при учете их хронологической специфики. Подбой (Пд) №3 не имеет инвентаря, но находится в окружении катакомб IX в. Так как, на этом участке пока нет погребений позже конца IX в., Пд, по-видимому, также допустимо относить к ранней хронологической группе. Эта группа привлекается к анализу в качестве сравнительного материала. Важно подчеркнуть размещение равномерных погребений на отдельных локализованных участках могильного поля.

В ходе подготовительной работы над хронологией Змейского могильника в качестве базовых взяты материалы из раскопок В.Л. Ростунова 1983 г. В основу проработки данных положена известная методика вариантного корреляционного анализа (2) с расчетом коэффициента сходства (3) и построением графов связей. На первом этапе анализа я абстрагировался от всех обстоятельств, которые воздействовали на состав инвентарных (ИП) комплексов и провел сравнение всех погребений по выделенным вариантам категорий предметов. Для анализа были отобраны наиболее распространенные категории, варианты которых повторяются в погребениях не менее двух раз. Вариантом считалась всякая разновидность предмета, отличающаяся хотя бы по одному визуально определяемому признаку формы, пропорций и оформления (микродетали).

Отобран ряд выразительных предметов следующих категорий: бронзовые и позолоченные бубенчики и полые пуговицы (рассматриваются вместе потому, что функциональное различие установлено очень редко из-за окисленности предметов) – 36 вариантов (далее цифры); литые бронзовые пуговицы – 57; бронзовые заклепки – 8; поясные накладки – 46 и пряжки – 21; бронзовые и железные поясные и ременные кольца – 9; височные кольца – 8; подвески и серьги – 7; бронзовые и позолоченные нашивки – 18; «крылатые» накладки – 9; стеклянные браслеты – 12; копоушки – 17; ногтечистки – 15; стерженьки – 6; наконечники стрел – 22; топоры-секиры – 10 (Приложение I, Рис.3,5 – 11). В могильнике на участке 1983 года обнаружено более 180 керамических сосудов (целых и во фрагментах), из которых выделено – 67 морфологических вариантов. На донцах сосудов нередко имелись клейма, но полностью совпадающих образцов среди них не выявлено.

Приведенный перечень не исчерпывает всего многообразия массовых предметов. Так, специального анализа требуют бусы. Я ограничился учетом 4 выразительных типов бус и 1 вида бисера. Не проводилось рассмотрение железных ножей, деталей сабель и ножен и некоторых других категорий. Всесторонняя типологическая проработка материала не может быть решена в этой работе, затрагивающей вопросы хронологии обобщенно.

Вся инструментальная фактура первичной классификации (таблицы, графики и т.п.) и ее анализ приведены в Приложении I. В ходе анализа сводной корреляционной таблицы, в которую были внесены 154 варианта различных категорий предметов, повторяющихся в погребениях (Приложение I, Рис.2), был установлен максимальный коэффициент сходства между комплексами не выше – 0,30. Считаем, что это вполне объяснимо, так как сравнивались очень неравнозначные

по структуре и количеству находок комплексы. К тому же следует учитывать специфику катакомб, значительная часть из которых включает несколько индивидуальных, нередко разновременных (вероятно, в пределах 5 – 15 лет) погребений. При сравнении их с индивидуальными захоронениями степень различия, естественно, возрастает.

В связи с низкими показателями коэффициента сходства мы установили нижний предел для его анализа – 0,1. Связи меньшего значения не учитывались как очень слабые. В результате из 31 погребения, внесенного в таблицу (№№ 84Р, 87Р, 103Р, 107Р, 108Р – не включались в анализ, так как они содержали не более 1 – 2 вариантов анализируемых категорий), 27 были объединены связями на уровне 0,1 – 0,30. Не вошли в систему комплексы №№ 86Р, 95Р, 117Р, 122Р, имеющие очень слабые связи или вообще не связанные с другими погребениями и между собой. Отдельных групп с более прочными связями внутри на данном уровне не выделялось. Это говорит о том, что в целом мы имели дело с участком хронологически связанных погребений в пределах относительно узкого промежутка времени (50 – 60 лет).

Для детализации картины учтенных связей был рассчитан статистический интервал по известной формуле. Так как он составил около 0,03, связи были разделены на группы с интервалами 1. 0,1 – 0,13; 2. 0,14 – 0,17; 3. 0,18 – 0,21; 4. 0,22 – 0,25; 5. 0,26 – 0,30. После отбрасывания связей первого интервала мы получили 5 групп: 1). №№ 93Р, 99Р, 107аР, 78Р, 98Р, 114Р, 85Р, 105Р, 83Р; 2). №№ 96Р – 101Р; 3). №№ 104Р – 77Р; 4). 76 Р – 95аР – 81Р; 5). 109Р – 119Р. Если отбросить связи второго интервала, то малые группы распадутся, а в первой останутся связанными комплексы №№ 93Р, 99Р (самая тесная связь – 0,30); 107аР, 105Р, 98Р, 83Р, 78Р.

Исходя из версии хронологического объяснения данных групп, самыми близкими по времени следует считать Кт №№ 93Р, 99Р, 107аР. Показательно, что они сходны и по обилию разнородного инвентаря, по числу погребенных (2 – 3), по расположению в северо-западном участке раскопанной части могильника. Все это я считаю подтверждением реальности хронологической близости. В данную группу входят также связанные между собой с Кт №№ 99Р, 93Р комплексы 98Р и 105Р. Кт №98Р располагалась непосредственно возле №99Р, а Кт 105Р относилась к другой планиграфической локальной группе. С Кт №107аР связаны отдельные комплексы №83Р и №78Р. Показательно положение в системе Кт №78Р. Она вообще не была связана по составу инвентаря и на уровне 0,1 – 0,13 не с одним комплексом, кроме №107аР, причем с последним относительно довольно тесной связью – 0,19. Это дает основание сориентировать граф группы (Приложение I, Рис.2), подчеркнув самостоятельность катакомбы №78Р. Исходя из хронологических объяснений, ее следует считать либо самой ранней, либо самой поздней в группе. Для определения последнего необходимо внести информацию иного рода.

Важный материал для хронологических построений содержит стратиграфическая ситуация на могильнике. Отмечено несколько случаев прямого перерезания катакомб: №№ 122Р – 104Р, №№ 121Р – 115Р, №№ 95Р – 95аР, №№ 112Р – 116Р, № 118 – 117; Кт и ЯП: №№ 83Р – 101Р, КнП и Кт: №№ 97Р – 94Р. Кроме того следует обратить внимание на возможность перекрытия: Кт 95аР – 110Р, ЯП №107Р – Кт 107-аР; 81Р – 123Р, КнП 60 (раскопки 1982 г. Р.Ф. Фидарова), входных ям катакомб №№ 121Р, 115Р, 89Р, а также на планиграфическую связь групп погребений: №№ 76Р, 77Р, 78Р, 80Р, 114Р; №№ 104Р, 105Р, 112Р, 116Р – 120Р, 122Р; №№ 88Р, 90Р, 91Р, 93Р – 95аР, 98Р, 99Р, 110Р; № 107Р – 107аР, 108Р, 109Р, 111Р.

Эти данные и сведения о внутрикамерной микростратиграфии (признаки неодноактности захоронений в Кт №№ 76Р, 78Р, 81Р, 85Р, 88Р, 93Р – 94Р, 95аР, 98Р – 99Р, 105Р, 112Р) мы попытались соотнести с конкретным содержанием ИП комплексов. Были выделены все особенности в составе комплексов.

Первое различие касалось распространения бубенчиков и литых пуговиц в погребениях. В ЯП №№ 96Р, 101Р и Кт №№ 81Р, 104Р, 105Р встречены только пуговицы. В следующей группе Кт - №№ 86Р, 95Р, 116Р, 119Р, 122Р бубенчики встречены в 1 экземпляре, причем в катакомбах №№ 116Р, 122Р при значительном количестве пуговиц. В камерах №№ 95Р и 119Р и пуговицы, и бубенчики единичны. Пуговицы единичны в Кт №№ 94Р, 95Р, 78Р, 107аР, 119Р и они вообще отсутствуют в Кт №№ 88Р, 95аР, 111Р, 118Р при значительном распространении бубенчиков. Наряду с социально-культурными объяснениями этих явлений (половые и социальные различия

в костюме и его деталях), к которым мы еще вернемся, можно предполагать и хронологическую их подоснову.

В качестве эксперимента мы рассчитали связи погребений отдельно по составу бубенчиков и литых пуговиц. Коэффициенты сходства по бубенчикам существенно превосходили показатели по пуговицам. Возможно, это является свидетельством значительно меньшей серийности производства однотипных литых пуговиц по сравнению с бубенчиками, что может подтверждать их относительную архаичность. Однако результаты подсчетов не полностью совпали с картиной, полученной на основе проработки всех рассматриваемых категорий вещей. Сильной связью с коэффициентом 0,67 подтверждена близость погребений №№ 78Р и 107аР. На аналогичном уровне связаны составы бубенчиков Кт №№99Р – 95аР – 109Р, которые не дали заметных связей в общей системе. На уровне средних показателей – 0,5 – 0,4 – подтверждено соотношение Кт №№ 93Р – 114Р – 111Р; №№ 88Р – 109Р и не отмечено в общем анализе - №№ 94Р – 121Р. По составу литых пуговиц самый высокий коэффициент связи – 0,33 объединяет погребения №№ 76Р и 93Р, что не подтверждается ни сходством состава бубенчиков, ни результатами общего анализа. Связями с коэффициентом 0,29 – 0,25 последовательно соединены Кт №№114Р – 116Р – 121Р – 95Р, 98Р – 80Р.

Второй замеченной особенностью в составе инвентаря погребений было наличие в некоторых из них предметов, редко встречавшихся на могильнике, но широко представленных в более ранних материалах X – начала XI в.: № 80Р – 2 бронзовых браслета, № 114Р – бронзовый литой перстень, №№ 76Р, 80Р – геральдические литые накладки на пояс, №№ 76Р, 98Р, 104Р, 116Р – серьги с подвесными бусинными колонками, №№ 77Р, 95Р – другие формы ранних серег, №№ 77Р, 78Р, 107аР – крупные шаровидные бубенчики. Показательно, что в материалах из участка, раскопанного В.А.Кузнецовым, специально подчеркивалось отсутствие перстней, бронзовых браслетов и шейных гривен (4). Правда, щиток перстня со вставкой был найден в Кт № 53К 1958 г. (5). Однажды встречены серьги с полыми шариками - №23К 1957 г. (6).

Третье обстоятельство связано с типами секир в погребениях Змейского могильника. Для основной массы раскопанных катакомб характерны двулезвийные секиры со взаимно перпендикулярным расположением лезвий при отсутствии в комплексах тесел. Последние вообще не названы в материалах из раскопок В.А. Кузнецова. Следует подчеркнуть редкость «перпендикулярных» секир в других памятниках Центрального Предкавказья.

В материалах 1983 г. секиры найдены в 24-х погребениях, в 5-ти из которых (№№ 80Р, 93Р, 98Р, 114Р, 118Р) было по 2 – 4 экземпляра. В 5-ти Кт №№ 80Р, 99Р, 105Р, 107аР, 122Р встречены секиры-топорики с параллельными лезвиями. Интересно, что именно в этих погребениях были и тесла, кроме Кт №122Р. Но тесло в необычном положении – под миской – обнаружено в Кт № 104Р, которая перерезалась камерой № 122Р.

Заманчиво видеть в «перпендикулярных» секирах эволюционное изобретение, синкретично сочетающее в себе черты и функции секир и тесел. Тогда наличие обычных секир и тесел можно было бы расценить как ранний признак для погребений могильника.

Еще одной относительно ранней особенностью могут быть детали туалетного набора, называемые «стерженьками» или «скалочками» с сужением или боковой петлей для подвешивания в средней части. Этот тип предметов часто встречается в более ранних комплексах могильника Мартан-Чу №1 (7) и вообще в материалах VIII-IX вв.н.э. (8). Нахождение их в наших комплексах может также являться признаком более ранней датировки комплексов. В нашей выборке стерженьки с сужением были в катакомбах №№76Р и 80Р, а с боковой петлей – в Кт №№ 78Р,93Р,95Р.

Ряд катакомб отличается по присутствию в них двух и более «архаичных» признаков. Больше всего их в катакомбе №80Р: два бронзовых браслета, геральдические литые накладки, стерженек с сужением, параллельная секира и тесло. Три таких признака имеет катакомба №76Р: серьги с подвесными колонками, геральдические литые поясные накладки, стерженек с сужением. По два ранних признака имели катакомбы №№78Р,95Р,98Р,114Р. В катакомбе №95Р был еще редкий литой амулет в виде кольца с утолщениями по краю, десятью лучами и рельефной личиной в центре. На личине выделены брови, круглые глаза, губы, рот, полоса на лбу (морщина или намечен головной убор). Во всех других погребениях могильника нет кольцевых многолучевых и солярно-антропоморфных амулетов, которые также более типичны для более ранних аланских комплексов до IX века (9). Сам же предмет мог бы быть уникальным, если бы не находка 1895 г. терского

краеведа любителя древностей Н.С. Семенова. В фотоархиве Института истории материальной культуры в Санкт-Петербурге сохранилась фотография Н.С.Семенова с подписью на обороте «Осетинский могильник» (10). Точное местонахождение этого могильника не известно, но предметы явно отлиты в одной форме.

К числу относительно ранних предметов, вероятно, относится и зеркало из катакомбы №99Р с парным геральдическим изображением двух животных типа ящериц или схематических фигур драконов (11). Долгое время оно было единственным таким образцом на Северном Кавказе. Но во время раскопок Даргавского могильника в богатой различными предметами инвентаря катакомбе №28 был обнаружен второй экземпляр зеркала такого типа (12). Комплекс по составу инвентаря (многочисленные бронзовые браслеты, перстни со вставками, крупные литые и одновременно штампованные прорезные бубенчики, арочные железные стремяна и т.п.) можно предварительно датировать в пределах X - начала XI в., т.е. существенно более ранним периодом, чем основная масса погребений Змейского могильника. Более ранняя датировка подобных зеркал подтверждается и недавно опубликованным В.С. Аксеновым комплексом в катакомбе №119 Верхне-Салтовского IV могильника донских алан. В захоронении, в котором на разных уровнях находились детский (-3,25) и женский (-3,50) костяки. В инвентарные наборы погребений, наряду с амулетами, многочисленными бусами, 8-ю браслетами, 7-ю перстнями, гривной (у женщины) и другими украшениями, входили 4 зеркала, в том числе и интересующего нас типа, и 12 серебряных арабских дирхемов (2 на повязке у детского костяка, 10 – на ожерелье женщины), датируемых по чеканам в пределах с 714 по 797 гг. (13). Автор публикации обоснованно относит комплекс к IX в.н.э. Примечательно, что он не только по ряду предметов, но и по составу комплексов близок к катакомбе №29 могильника Мартан-Чу №1, в которой находилось 4 истлевших костяка, 3 из которых принадлежали детям и подростку и один, вероятно, женщине. В камере также находилось большое число разнообразных предметов (бусы, браслеты, перстни, амулеты, зеркала, литые бубенчики, височные подвески, и монисто из 8 арабо-сасанидских и арабских монет. В.Б. Виноградов и Х.М. Мамаев датировали этот комплекс второй половиной IX в. (14).

Приведенные выше данные позволяют считать относительно ранними признаками: 1) наличие нетипичных (ранних) предметов типа бронзовых браслетов, серег, стерженьков, зеркал и т.п.; 2) преобладание литых пуговиц и отсутствие развитого типа бубенчиков с коническо-полусферическим или сегментовидным корпусом, прорезной нижней частью и 4-мя отверстиями с прочерченными обводами вокруг них; 3) наличие простых секир и тесел.

Однако попытки соотнесения различных выделенных показателей не дают четкой картины, и выделить обособленные хронологические группы по этим признакам мне не удалось. Можно говорить только о большей или меньшей временной близости ПАК и относительно ранних и поздних погребениях.

Все указанные черты распространены в ряде погребений, не представляющих единую группу. Особенно много архаичных черт в Кт № 80Р – бронзовые браслеты при отсутствии стеклянных, геральдическая поясная накладка, уникальная находка ажурного украшения-амулета, аналоги которому из Нижнего Поволжья и Приуралья Л.М. Гаврилина уверенно (хотя и недостаточно убедительно) датирует X в. (15). Однако здесь же присутствуют и бубенчики развитого типа, что не дает основания относить погребение к числу самых ранних. В камере обнаружены оба типа секир: с параллельными и перпендикулярными лезвиями.

Объединенные относительно тесной связью Кт №78Р и 107аР содержали архаичные бубенчики, а в камере №107аР были секира и тесло. Нет в них и развитых типов бубенчиков, хотя почти отсутствуют и пуговицы. Относительно ранний характер Кт №107аР возможно подчеркивается и стратиграфической ситуацией. ЯП №107, перекрывавшее катакомбу, по мнению В.Л. Ростунова, было совершено после того, как камера уже обрушилась.

Рассматриваемая катакомба №107аР связана (коэффициенты 0,21 – 0,19) с близкими по времени погребениями Кт №№93Р, 99Р и, кстати, в Кт №99Р так же были обычная секира и тесло. Это погребения наиболее тесно связанной группы по результатам корреляционного анализа, которая также включает Кт № 98Р – с фрагментированными серьгами с бусинными колонками. В отношении последних замечен интересный факт. В камере установлено, что более поздний костяк 1 принадлежал погребенному, внесенному в катакомбу спустя значительное время после

первых двух, кости, которых были смещены и даже затоптаны. Именно с ранними погребениями и связаны указанные серьги. На уровне связей с показателем 0,14 – 0,16 с Кт №№ 93Р, 98Р, 99Р связана Кт №114Р, в которой найден литой перстень. Кажется, что есть основания выделять все эти погребения в относительно раннюю группу. Но и здесь не все признаки совпадают. Есть в погребениях и «перпендикулярные» секиры, а в Кт № 93Р и, в относящейся к группе, Кт №83Р – бубенчики развитых типов.

Нет четкости и в определении времени, взаимно перерезаемых погребений. Они не образуют единых страто-хронологических горизонтов. Есть только уверенность в том, что «нижние» погребения дают преобладание литых пуговиц и не содержат развитых прорезных бубенчиков. Наоборот, уже названная Кт №83Р перерезает ЯП № 101Р с одними пуговицами. Нет бубенчиков и в Кт № 95Р, перерезаемой камерой 95аР, которая, в свою очередь, по всей вероятности, перекрывается еще и катакомбой №110Р. Катакомба №95Р может, в связи с указанным, относиться к числу наиболее ранних на раскопанном в 1983 году участке некрополя.

Не ясно соотношение катакомб №№ 112Р и 116Р. У них взаимно перерезаны дромоса и, по мнению В.Л. Ростунова, Кт № 116Р относится к верхнему горизонту. Однако именно в Кт № 116Р содержатся серьги с подвесными бусинными колонками и преобладают пуговицы. Кт № 112Р выделяется из группы рядом расположенных по форме дромоса и ориентировке. Поэтому возможна и обратная ситуация соотношения указанных катакомб.

Есть и другие данные для проверки выдвинутого предположения. Катакомбы горизонтов не имеют заметных связей между собой, но варианты совпадений между ними прослеживаются. Так, Кт № 112Р имеет следующее число вариантных совпадений погребений верхнего горизонта: с № 83Р – 3 (№ 116Р – 2), № 95аР – 1 (№116Р– 3), № 118Р – 1 (№116Р – 5), № 112Р – 1 (№116Р– 3); и нижнего горизонта: с №95Р – 1 (№ 116Р – 4), № 101Р – 0 (№ 116Р – 2), № 104Р – 4 (№ 116Р – 3), № 117Р – 2 (116Р – 4). Как общее число аналитических вариантов в Кт № 112Р и №116Р примерно одинаково (17 и 22 соответственно), то в приведенных показателях можно видеть свидетельство большей или меньшей временной близости. Но картина и в этом случае неоднозначна. Так, Кт № 115Р демонстрирует большее число совпадений, чем № 112Р, одновременно с Кт № 95аР - №95Р и № 118Р – №117Р – верхнего и нижнего горизонтов. Кт № 112 имеет 4 совпадения с Кт № 104 нижнего горизонта, которая в свою очередь на уровне коэффициента первого интервала (0,12) связана с ПАК. Кт № 118Р. Аналогичная обстановка существовала и между другими катакомбами горизонтов. То есть по этим показателям у нас нет веских оснований для хронологического разделения погребений. Следует помнить, что на статистических показателях отражались и различия в структуре ПАК.

В целом отсутствие заметных связей между горизонтами может указывать на их неодновременность в пределах относительно узкого периода. Значит данных о том, что участок забрасывался на определенный срок, у нас нет, а перерезания следует считать возникшими в разное время из-за тесноты расположения катакомб.

Есть некоторые основания относить близко расположенные катакомбы к отдельным родственным коллективам. В двух случаях прямого перерезания камер (№№ 118Р – 117Р, №№ 122Р – 104Р) частично разрушенные погребения не были затронуты с целью ограбления, а Кт № 122Р даже была сооружена кладка из камней для отделения образовавшейся полости. Правда, и эта ситуация не отражает общую закономерность, так как Кт № 95Р могла быть частично ограблена при сооружении более поздней Кт №95аР. Отмечались факты возможного ограбления (или системы ритуальных действий), совершавшегося через входные отверстия – Кт №№ 80Р, 81Р, 108Р. Обряд смещения предшествующих погребений мог сопрягаться с перемещением и изъятием части ранних предметов. Более бережное отношение к ранее погребенным могло отражать осознание прочных кровных уз, сохранявшееся относительно небольшой промежуток времени. Возможно, из-за временной близости взаимно перерезанных катакомб №№ 118Р – 117Р и 104Р – 122Р, в них имеются совпадающие категории предметов, и в отношении их демонстрируется приблизительно сходный уровень вариантных совпадений со стороны отдельных погребений.

Нет веских фактов и для хронологического отделения ямных погребений и конских захоронений на раскопанном участке. Близки между собой (коэффициент – 0,17) ЯП №№101Р и 96Р, содержавшие только литые пуговицы без бубенчиков. ЯП № 101Р, как отмечалось,

перерезалось катакомбой № 83Р. ЯП № 103Р, необычной овальной формы, содержало только нож и наконечники стрел, один из которых был двуругим, аналогичным встречавшимся в Кт №№ 83Р, 85Р, 93Р, 98Р – 99Р, 105Р, 107аР, 111Р. Стратиграфическое положение ЯП № 107 по отношению к Кт № 107а мы уже описывали. Если ко времени сооружения погребения № 107Р (со сложным обрядом – предполагается зарывание живым) свод камеры осел и, по-видимому, затянулся землей, то можно предполагать временную разницу в пределах, по крайней мере, 30 – 50 лет и относить ЯП к позднему периоду функционирования участка. В ЯП № 84Р находился прорезной позолоченный бубенчик (во фрагментах) и керамическая кружка с редкой деталью – боковым сливом на себя. По-видимому, грунтовые погребения разновременны в рамках периода функционирования участка могильника.

С конскими захоронениями (КнП) Змейского могильника специально работали Р.С.Сосранов и Р.Ф. Фидаров, да и они, как особый тип захоронений, интересуют нас только косвенно. Поэтому я детально не рассматривал материал из них. С точки зрения хронологии можно только отметить определенное сходство инвентаря в них, свидетельствующее о временной близости. Факт перерезания Кт № 94Р КнП № 97Р, возможно, свидетельствует о том, что часть погребений, причем не самых ранних (Кт № 94Р имеет слабые связи с Кт № 95аР верхнего горизонта и Кт № 88Р, включающей большое количество стандартных позолоченных бубенчиков развитых типов), предшествует конским захоронениям. Но и они не могут считаться одновременными, о чем говорит, в частности, опубликованная разнотипность погребальных ям конских захоронений и различия в сбруйных наборах.

Все сказанное выше позволяет датировать участок могильника временем одного четко выделяемого хронологического периода в пределах продолжительности максимального средневекового поколения, или двух смежных – 50 – 60 лет. Для определения абсолютных дат нужны точно датированные предметы и внешние аналогии. К сожалению, находок с четкими временными привязками на рассматриваемом участке почти нет. В Кт № 110Р (перекрываемой дромосом № 95 – А) найден сосуд с грузинской надписью (Приложение I, Рис. 4,3), содержание которой пока не расшифровано, но на основании эпиграфических особенностей Г.А. Климов датировал ее XI веком (информация В.Л.Ростунова).

В двух катакомбах №№ 80Р и 88Р обнаружены поливные сосуды (чаша и кувшинчик) неместного производства. Внутренняя поверхность чаши с поддоном (Приложение I, Рис. 4,2) покрыта глазурированной полихромной росписью на оливковом люстровом фоне. Цвет росписи темно-коричневый и ультрамариновый. Орнамент геометрический из связанных окружностей и точек. Кувшин с носиком сливом в виде «птичьей головки» из Кт № 88 (Приложение I, Рис. 4,1) также покрыт полихромной росписью люстром, синим и ультрамариновым кобальтом по кремовой глазури. Орнамент ажурный. Формовочная масса – из белого с сероватым оттенком фарфоровидного материала. Точных аналогий данным образцам выявить пока не удалось, но они также могли иметь закавказское происхождение и датироваться XI-XII вв. н.э.

Проведенный анализ убедил нас в том, что нижняя граница хронологии данного участка и всей раскопанной части Змейского могильника увязывается с самыми поздними погребениями Мартан-Чуйского I-го могильника (16). В них обнаружены предметы, перекликающиеся с рассмотренными нами: отдельные типы пряжек, серег, копоушек (17). Это свидетельствует о том, что раскапываемая часть могильника начала функционировать в середине – второй половине XI века.

Наиболее богатый участок некрополя, раскопанный В.А.Кузнецовым в 1957 году, представляется относительно более поздним. На нем очень редко назывались находки литых пуговиц при преобладании бубенчиков, почти не отмечены ранние пережиточные вещи. К первой половине – середине XII в. отнесено В.А. Кузнецовым самое известное элитное захоронение в Кт №14К (18). Погребения с аналогичными инвентарными комплексами Кольцо-Горы №1 я также датировал концом XI–первой половиной XII в. (19).

На исследованном в 1983 г. участке также есть погребения относительно богатые инвентарем: № 93, 88, 107-А. Часть комплекса масштабной (размеры входной ямы - 6,12 x 0,51 м; камеры – 2,18x 1,80 м) и богатой катакомбы №107аР с изящным резным начельником, деталью пояса или сбруи с крестовидными накладками, саблей, комплектом наконечников стрел и стеклянным сосудом я опубликовал в статье об аланских всадниках (20). Комплексы яркие и насыщенные,

и все же несколько уступают захоронения в Кт №3, 9, 14, 15, 36 (1957 – 1958 гг.). При этом часть из них отягчена наличием ранних предметов и относительно тесными связями с более ранними комплексами. Наиболее близкой к ним по времени и, в определенной мере, по статусу являлась катакомба №93Р. В ее входной яме (3,94х 3,0х 0,024-0,62 м) находилось 4 целых и фрагментированных керамических сосуда. В относительно небольшой камере (2,33х 1,72 м) с припорожной ямой были останки четырех погребенных, похороненных не одновременно (костики 1- скорченный на боку и 2 вытянутый – у дальней южной стенки, костяк 4 смещен, перемешан, вытянутый костяк 3 с ВСВ ориентировкой – самый поздний). Инвентарь в основном был сосредоточен у северной стенки и в западной части припорожной ямы и включал: 3 керамических и два стеклянных сосуда, 19 стеклянных браслетов, орнаментированное зеркало, детали туалетных наборов (копоушки, ногтечистки), бусы, подвески из бронзы и янтаря, орнаментированный пятиугольный амулет, фигурные нашивки, поясные пряжки, большое количество прорезных бронзовых и позолоченных бубенчиков, железные ножи, ножницы. Выделялся набор конного воина, состоявший из сбруи с накладками и подвесными бляхами – решмами, железных удил и стремян, остатков седла оббитого гвоздиками, железной сабли с деталями ножен и обкладок рукояти, комплекта наконечников стрел, в том числе двурогий, наконечника копья, секиры с взаимно перпендикулярными лезвиями.

Особенно привлекают к себе внимание прорезные решмы сбруйного набора на шарнирных креплениях с подвесными бубенчиками, один из которых в виде человеческой головы, подвешенной вниз теменной частью. Корпус решм представляет собой геральдическую рамку с вписанным в нее переплетением двух дуг. Аналогичные решмы имелись в наборах самых богатых катакомб №№14К и 15К из раскопок В.А. Кузнецова (21).

Еще одна интересная деталь. В катакомбах 1983 г. не встречено сохранившихся тканей. Вероятно, это объясняется социально-культурными причинами (разный социально-имущественный статус погребенных), но не исключено и некоторое хронологическое отличие, указывающее на изменение характера обрядового комплекса, и, возможно, природных условий в течение полувекового периода. Следует отметить и отсутствие браслетов в богатых ПАК 1957 – 1958 гг.

Все приведенные доводы убеждают нас сейчас в том, что участок 1983 г. следует датировать серединой - второй половиной XI – началом XII в., а период всех раскопанных до конца 1980-х гг. погребений продолжать до середины XII в. Никаких реальных оснований для выделения комплексов конца XII – начала XIII в. на тех материалах не было.

Некоторая хронологическая специфика отдельных погребений Змейского могильника учитывается в аналитических операциях. Но в абсолютном большинстве случаев при рассмотрении особенностей погребальных сооружений, размерных показателей, инвентарных комплексов обработке подвергаются все используемые материалы могильника.

Несмотря на то, что в Кавминводской группе памятников в количественном отношении больше погребений раскопано и доследовано в Рим-Горском могильнике №1, он не является статистически представительным для хронологических построений, так как основная масса катакомб здесь ограблена и ПАК обеднены и раскрыты. К сожалению, не во всем может нас удовлетворять качество полевой фиксации материалов работ предшественников. Всего же изучено 11 непотревоженных камер (Приложение I, Рис.45 - 48). И все же можно с достаточной степенью определенности сказать, что основной Рим-Горский некрополь начал функционировать в X веке. Об этом свидетельствуют результаты наших работ на участке в глинище, где также, как и в Змейском могильнике, отмечена сложная стратиграфия захоронений. Нижний горизонт катакомб (а, возможно, и часть верхнего на данном участке) включал захоронения с типичным для X в. инвентарем (бронзовые браслеты, литые пуговицы, геральдические накладки на пояс, ромбические и трехгранные наконечники стрел и т.п.) (22). Концом X – первой половины XI в. должна датироваться и часть погребений, доследованных А.П.Руничем, например: №№4 (67), 7 (1972 г.) (23), последнее из которых располагалось в подошве скальной куэсты (основная часть могильника). Большая часть погребений в скальном грунте северо-восточной части могильного поля относится к XI – XII вв. Предметы в них находят аналогии в материалах Змейского могильника.

Наиболее представителен из памятников Пятигорья могильник Кольцо-Гора №1 (Приложение I, Рис.21 - 44). Было установлено заметное сходство категорий инвентаря с материалами Змейского

некрополя и примерная одновременность богатых ПАК № 1 и 41 из моих раскопок 1980 и 1984 гг. с уже не раз упоминавшимися Кт № 14, 15 (1957 г.) (24). Расчет статистических показателей затруднен здесь малочисленностью инвентаря в значительной части погребений. Удалось выделить около 50 вариантов категорий предметов, повторяющихся в комплексах. Раскопанная группа погребений хронологически близка в рамках конца XI – первой половины XII в.

В наших материалах мы не можем назвать ни одной вещи раннего облика, типа тех, которые были в Змейском могильнике. Но в Кт № 1 (1958 г.) и № 2 (1962 г.) встречены крупные бубенчики с продольными насечками и валиком на корпусе типа мартан-чуйских. Возможно, что наиболее ранние захоронения находились в северо-восточной части могильника. Ближе всего к этой части наш раскоп 2 1982 – 1984 гг. В погребениях участка (№№ 23–28,31–38,45С) значительно распространены литые пуговицы и найден единственный пока трехреберный стеклянный браслет (Кт №23). Второй витой голубой браслет встречен А.П. Руничем в Кт № 1 (1958 г.). Катакомбы здесь значительно более мелкие и преобладают коллективные с большим количеством погребенных. Других особенностей участка не установлено.

Следует заметить отличие ориентировки входных ям Кт № 8Б (опубликована), 5Б и 32С. Их расположение было почти перпендикулярным к основной массе входов катакомб могильника. С Кт № 32С связан и единственный, зафиксированный пока на могильнике, случай стратиграфического перерезания. Есть основания считать, что данная катакомба была перерезана более поздней камерой № 36С. Кт № 8Б и 32С объединяются также полным отсутствием дерева, бересты и углей в камерах – явление очень редкое для большинства захоронений. Возможно, это признаки относительно более ранних погребений второй половины XI в. В то же время в камере № 8Б была найдена «крылатая накладка», абсолютно аналогичная обнаруженной в Кт №18С основной группы.

В сравнении с материалами Змейского могильника есть некоторые различия в составе инвентаря, объясняемые, возможно, не хронологическими, а этнокультурными причинами. Широко распространены на Кольцо-Горе: головные пластинки с пуансонным орнаментом, кожаные ноговицы с пластинчатой застежкой на одной ноге, височные кольца в 1,5 и 2 оборота; отсутствуют: железные ножницы, «перпендикулярные» секиры, мало керамики, редки стеклянные браслеты. Названы уже в научной литературе и некоторые особенности погребального обряда, отличающие памятники Пятигорья от Змейского могильника (25).

Я уже отмечал большую близость захоронений у Лесхоза (Приложение I, Рис. 53 – 54а–в) к Кольцо-Горе №1. Можно подтвердить это и отдельными фактами. В Кт № 1 (1971 г.) у нынешнего Лесхоза (а раньше у Горсвалки) А.П. Руничем была найдена туалетная ложечка, абсолютно аналогичная найденной Я.Б.Березиным и мной в Кт № 7 (1981 г.) Кольцо-Горы (26). Сходны и другие массовые находки.

Могильник у Мебельной фабрики содержал материал, аналогичный погребениям Кольцо-Горы №1 (Приложение I, Рис.49 - 52). Я датировать его также второй половиной XI – серединой XII вв. Из особенностей можно назвать находки: треугольного в сечении серо-синего и рельефного со срединным валиком светло-коричневого стеклянных браслетов в разрушенных погребениях; уникальной бронзовой серьги или височной подвески с боковым утолщением из Кт № 2 (1958 г.) (27), массивного грушевидного литого бубенчика с вертикальными нарезками на нижней части в Кт № 19 (1965 г.) (28). Последний предмет, как мы уже отмечали, архаичен для второй половины XI в. В монографии 1962 г. В.А. Кузнецова, наряду с известными нам предметами из рассматриваемого могильника, представлены и непроходящие по отчетам А.П. Рунича находки: железное тесло с широкой рабочей частью, бронзовые серьги с подвесными бусинными колонками (29), а в книге 1971 г. – бронзовые иглы (30). Возможно, данные изделия происходят из других разрушенных погребений или случайных находок.

Таким образом, изучаемые нами материалы образуют взаимосвязанную цепочку комплексов, датированных в пределах X - середины XII в. Наиболее близкими по времени являются выразительные и достаточно многочисленные материалы могильников Змейский №1 и Кольцо-Гора №1, датированные в рамках конца XI – середины XII в.н.э. Могильник Мартан-Чу №1 в целом более ранний, но соотносится с ранними комплексами Змейского могильника и могильника Рим-Гора №1. Лакуна между относительно ранними и поздними комплексами заполняется нижним хронологическим горизонтом Змейского могильника и некоторыми погребениями Рим-Горы.

Хронологическая последовательность групп комплексов данных могильников может послужить условием для прослеживания изменений социального порядка на малых этапах изучаемого периода. Целый ряд важных событий и явлений X-XII вв., как помним из историографического очерка, засвидетельствован в письменных источниках и они могли являться своеобразными реперными рубежами таких перемен. К числу «реперов» относились: быстрое сближение Алании и Византии и принятие христианства правителем и социальной верхушкой Алании в начале X в.; алаано-хазарская война 932 г., восстановление зависимости от Хазарии, изгнание византийских священников из Алании; крупный совместный поход руссов, алан и лезгов на Бердаа (Азербайджан) в 943/944 г.; падение Хазарии под ударами киевского князя Святослава в 965 г., восстановление и упрочение византийско-аланских связей, восстановление христианства и церквей, масштабное храмостроительство на западе Алании, активизация миссионерства; развитие практики наемничества аланских отрядов, участие в событиях в Закавказье, Византии, Италии в середине XI в.; очередной этап усиления взаимоотношений Византии с Аланией и Грузией с Аланией через династические браки и контакты в 1050-е годы; приход половцев в южнорусские степи (1050-е гг.); время Доргулеля Великого (1060-е гг.), династические связи с византийским и грузинским дворами, совместные алаано-грузинские походы в Арран и Ганджу; почти полное отсутствие данных об Алании конца XI в.; акция грузинского царя Давида IV Строителя по переселению 40 тысяч семей половцев – кипчаков в Грузию через территорию Алании в 1118 г. и другие. Соотнесение данных событий и их последствий с погребальными археологическими комплексами может помочь уточнить хронологию ПАК и, на основании полученных данных, представить динамику социальных перемен.

Литература и источники:

1. Виноградов В.Б., Мамаев Х.М. Аланский катакомбный могильник у сел. Мартан-Чу в Чечне (материалы 1970 – 1976 гг.) // Вопросы археологии и этнографии Северной Осетии. - Орджоникидзе: СОНИИФЭ, 1984. – С.84-85; Их же. Мартан-Чуйский I-ый могильник в Чечне (материалы раскопок 1977 – 1978 гг.) // Средневековые погребальные памятники Чечено-Ингушетии. - Грозный: ЧИНИИСФ, 1985. - С.22-26.
2. Плетнева С.А. От кочевий к городам. - М.: Наука, 1967. - С.135; Абрамова М.П. Подкумский могильник. - М.: Наука, 1987. - С.96 – 98.
3. Каменецкий И.С., Маршак Б.И., Шер Я.А. Анализ археологических источников. - М.: Наука, 1975. - С.50 – 51.
4. Кузнецов В.А. Змейский катакомбный могильник (по раскопкам 1957 г.) // Археологические раскопки в районе Змейской Северной Осетии. Труды археологической экспедиции 1953-1957 гг. Материалы по археологии и древней истории Северной Осетии. Том 1. – Орджоникидзе: СОНИИ, Северо-Осетинское кн. изд-во, 1961. - С.121.
5. Кузнецов В.А. Исследования Змейского могильника в 1958 г. // МИА. Вып.114. - М. Изд-во АН СССР, 1963.. - С.34.
6. Кузнецов В.А. Змейский катакомбный могильник (по раскопкам 1957 г.)... - С.99.
7. Виноградов В.Б., Мамаев Х.М. Аланский катакомбный могильник у сел. Мартан-Чу... – С.66. Рис.3,11;С.74.Рис.9,6.
8. Мамаев Х.М., Савенко С.Н. Дуба-Юртовские могильники // Новые археологические материалы по истории Чечено-Ингушетии. - Грозный: ЧНИИСФ, 1988. - С.30.Рис.11,33; Кантемиров Э.С., Дзаттиаты Р.Г. Тарский катакомбный могильник VIII-IX вв.н.э. // Аланы: история и культура. ALANICA – III. – Владикавказ: СОИГИ, 1995. – С.277. Табл.V,6;С.289.Табл. XVII;С.292.ТаблXX,15 и др.
9. Ковалевская В.Б. Хронология древностей северокавказских алан // Аланы: история и культура. ALANICA – III. – Владикавказ: СОИГИ, 1995. – С.161.Рис.15.
10. Фотоархив ИИМК РАН. Дело П 25713. Инв. №738.

11. Савенко С.Н. Хронологические особенности зеркал X – XII вв. Центрального Предкавказья // Проблемы хронологии археологических памятников Северного Кавказа. - Орджоникидзе: СОГУ, 1985. - С.105,108.Рис.2.
12. Дзаттиаты Р.Г. Аланские древности Даргавса. – Владикавказ: СОИГСИ им. В.И.Абаева, 2014. – С.116. Табл.LXVII, 37.
13. Аксенов В.С. Катакомба №119 Верхне-Салтовского IV могильника под Харьковом // РА. 2016. №4. – С.117.Рис.8,3.
14. Виноградов В.Б., Мамаев Х.М. Мартан-Чуйский I-ый могильник в Чечне (материалы раскопок 1977 – 1978 гг.)... - С.14-21.Рис.9-12.
15. Гаврилина Л.М. Кочевнические украшения X в. // СА. 1985. №3. - С.214 – 226.
16. Мамаев Х.М. Население плоскостной зоны Среднего Притеречья в эпоху раннего средневековья: Автореф. дис..., канд. ист. наук. 07.00.06. - М., 1986. - С.8.
17. Виноградов В.Б., Мамаев Х.М. Мартан-Чуйский I-й могильник в Чечне...- С.13 – 15. Рис.6, 16; 7, 3, 10.
18. Кузнецов В.А. Змейский катакомбный могильник (по раскопкам 1957 г.)... - С.127.
19. Савенко С.Н. Этнокультурная характеристика богатых погребений конца XI –первой половины XII вв. могильника Кольцо-Гора//Этнокультурные проблемы бронзового века Северного Кавказа. – Орджоникидзе: СОГУ, 1986. - С.78 – 80.
20. Савенко С.Н. Аланские всадники в письменных источниках и в археологических данных: вопросы сравнительного анализа // Материалы по изучению историко-культурного наследия Северного Кавказа. Археология и краеведение. Вып. IX. – Ставрополь: Наследие, 2009. – С.345. Рис.7.
21. Аланский всадник. Сокровища князей I-XII вв. Каталог выставки / автор – составитель Т.А. Габуев; участники выставки: Государственный музей Востока (Москва), Государственный исторический музей (Москва), Азовский историко-археологический и палеонтологический музей-заповедник (Азов), Северо-Осетинский государственный объединенный музей истории, архитектуры и литературы (Владикавказ). – М.: ГМИНВ, 2005. – С.65.№140; С.69.№147.
22. Савенко С.Н. Раскопки могильников в долине р. Подкумок // АО – 1984. - М.: Наука, 1986. - С.107.
23. Рунич А.П. Отчет о полевых исследованиях в районе Казминвод за 1972 год /Архив ИА АН СССР. Р – I. №4684. Рис. 9 – 10; Личный архив А.П. Рунича / Фонды ГБУК СК «Кисловодский историко-краеведческий музей «Крепость».
24. Савенко С.Н. Этнокультурная характеристика богатых погребений... - С.75 – 92.
25. Савенко С.Н. Этнокультурная характеристика...- С.84; Мизиев И.М. Шаги к этнической истории Центрального Кавказа. - Нальчик: Эльбрус, 1986. - С.151 – 152.
26. Рунич А.П.Отчет о полевых археологических работах в районе Кисловодска в 1969 г. / Архив ИА АН СССР. Р – I. №5244. С.14 – 15. Рис.27.
27. Рунич А.П. Отчет... за 1958 г. / Архив ИА РАН. Р – I. №1720. С.29 – 30; Рунич А.П. Катакомбные могильники в районе Кисловодска // СА. 1963. №3. - С.242 – 244.
28. Рунич А.П. Отчет... за 1965 г. / Архив ИА РАН. Р – I. №3033. С.14 – 15. Рис.18.
29. Кузнецов В.А. Аланские племена Северного Кавказа. МИА. Вып.106. – М.: Изд-во АН СССР, 1962. - . Рис.12, 3, 78.
30. Кузнецов В.А. Алания в X – XIII вв. - Орджоникидзе: Ир 1971. - С.115. Рис.14,16 – 17.

ГЛАВА 3.

КЛАССИФИКАЦИЯ И АНАЛИЗ ПОГРЕБАЛЬНЫХ КОМПЛЕКСОВ. ВЫДЕЛЕНИЕ СОЦИАЛЬНО-ПОКАЗАТЕЛЬНЫХ ЭЛЕМЕНТОВ.

Классификационный этап нашего исследования связан с необходимостью детального представления материала и выделения социально показательных элементов и признаков в системе погребального комплекса (ПАК). Известно, что содержание и механизм процедуры классифицирования давно является и продолжает оставаться сложной научно-теоретической проблемой (1). Составляющими проблемы являются: определение теоретических основ классификации; установление содержания «классификации», «таксономии», «типологии», «систематизации», раскрытие правил классифицирования; определение разновидностей и направленностей классификации и т.п. Все из указанных основных аспектов обсуждаются и в археологической науке (2).

Наиболее распространенным и обоснованным мнением признается понимание классифицирования как разбиения совокупности объектов по одному или группе взаимосвязанных признаков, которые выступают в качестве оснований классификации. Научная строгость подхода к классифицированию должна учитывать требования к форме организации процедур: систематичность, формально-логическая стройность, сочетание индуктивного и дедуктивного подхода, соотношение искусственности и элементов естественных характеристик.

Основной целью нашей классификации ПАК является определение показателей, несущих информацию социально-исторического характера. Из наиболее информативных критериев выделяется объем трудовых затрат на устройства компонентов погребального комплекса и иных элементов обрядности. Этот критерий является наиболее чутким к отражению явлений социального порядка. Именно вариативность данного показателя в рамках локальных участков могильников позволяет отчленить социальные характеристики погребений от всех других: этнокультурных, конфессиональных и т.п. Поэтому я стремлюсь выработать такой подход к классификации и определить такие основания, которые в максимально возможной степени объективно выражали различия в трудовых затратах.

Основой для классификации является детальный полигон признаков для всех компонентов погребальных археологических комплексов (ПАК) и прежде всего погребального сооружения (ПС) и погребального инвентаря (ИП) (Приложение I-VII).

Литература и источники:

1. Каган М.С. Классификация и систематизация // Типы в культуре. – Л.: Наука, 1979. - С.6 – 11; Воронин Ю.А. Теория классифицирования и ее приложение. - Новосибирск: Наука, 1985; Розова С.С. Классификационная проблема в современной науке. - Новосибирск: Наука, 1986 и др.
2. Грязнов М.П. Классификация, тип, культура // Теоретические основы археологии. - Л., 1968. - С.18 – 22; Каменецкий И.С., Маршак Б.И., Шер Я.А. Анализ археологических источников (Возможности формализованного подхода). - М.: Наука, 1975. - С.10 -11; Джуракулов М.Д., Аванесова Н.А. Методика историко-археологического исследования. Самарканд: СГУ, 1984. - С.27 – 44; Гардэн Ж.К. Теоретическая археология. - М.: Прогресс, 1984 - С.43 – 48, 111 – 119; Щапова Ю.Л. Естественно-научные методы в археологии. - М.: МГУ, 1988. - С.32 – 47; Клейн Л.С. Классификация и типология // Исторические чтения памяти Михаила Петровича Грязнова: тезисы докладов. - Омск: ОмГУ, 1987. - С.33 – 35; Колпаков Е.И. Типология и классификация // Там же.... - С.35 – 38; Худяков Ю.С. О принципах выделения единиц типологической классификации // Методические проблемы археологии Сибири. - Новосибирск: Наука, 1988. - С.107 – 112 и др.0

§3.1. Характеристика погребальных сооружений

Погребальные сооружения (ПС) изучаемых могильников обладают морфологическими и параметральными характеристиками, несущими в себе информацию разного рода. Для ее извлечения необходим детальный сравнительный анализ ПС.

Стремление выработать обобщенные критерии анализа морфологии и параметров ПС привели нас к определению суммарного балла сложности, складывающегося из 18 вариантных признаков, учитывающих характер грунта, оформления стенок перекрытия, вид заклада, элементарную сложность, наличие микродеталей в камере, лазе и входной яме, характер оформления дна камеры, форму камеры и входной ямы в плане, форму свода, площадь, высоту камеры, высоту порога, площадь входной ямы, глубину входной ямы и среднюю площадь камеры на одного погребенного.

При рассмотрении конструктивных деталей Кт чаще встречающиеся особенности формы я считаю менее трудоемкими. Поэтому заостряем внимание на всех отклонениях от преобладающих характеристик элементов ПС. Интересны для нас и факты полного или почти полного совпадения деталей.

Характеристику погребальных сооружений (как и других особенностей погребального обряда могильника Мартан-Чу №1 осуществил Х.М. Мамаев (1). Здесь будут добавлены некоторые дополнительные и упорядоченные сведения.

В материалах Мартан-Чуйского I-го могильника были проанализированы сведения о морфологических особенностях 28 Кт и 1 Пд. Единичность последнего повлекла исключение его из группового анализа. Кт ранней хронологической группы, в значительной степени разрушенные, были все же внесены в сферу рассмотрения прежде всего с целью установления существования отличий конструкции Кт на выделенных этапах функционирования погребального памятника. Рассмотрение проводилось по кодовым записям, выражающим детали формы камер, входов лазов и входных ям («дромосов»).

Почти полное совпадение деталей дают нам Кт № 29 и 30 (не установлена форма входного отверстия в фас камеры № 30). Такая же степень сходства (при несохранившейся форме свода камеры № 27) отмечена между Кт № 27 и 28. Обе пары Кт расположены близко друг к другу, а дромоса №№ 29 и 30 – взаимно пересекаются. Сравнение отдельных ПС затруднено ограниченностью данных о морфологии входов-лазов, разрушенностью входных ям и сводов. Можно говорить о совпадении по форме камер Кт №№ 1, 2, 4, 10, 22, 27, 30 и № 23, 31, 32. Аналогичны дромоса в Кт №№ 16, 21 и № 15, 23 при различиях в форме камер. Заметим, что среди совпадающих по виду камер Кт есть и ранние (№№ 1, 2). Входные ямы данных погребений разрушены.

Необходимо констатировать существенную устойчивость в особенностях формы катакомб Мартан-Чу №1. От абсолютно преобладающей подэллипсоидной формы камер в плане (96,4%), замечено только одно отклонение – Кт №15, имевшая план, близкий к полуокружности. В отличие от 64,7% катакомб с сохранившимися полусферическими сводами в камерах №№11 и 12 (ранняя хронологическая группа) были усечено-конические, а в Кт №№16,23,31 – сегментовидные своды. Последняя разновидность не имеет существенных различий с полусферическими, за исключением пропорций. По степени сложности их также можно считать одинаковыми.

Ни в одной из камер могильника не зафиксировано конструктивных деталей, что, вероятно, является этнокультурной особенностью данного памятника. Только в катакомбе №29 имелся конструктивно-семантический элемент – прорезные линии и крест на стенках и своде.

Данных о входных отверстиях очень мало. Во многих случаях они частично или почти полностью обрушены.

Входные ямы разделялись на два основных вида по плану: прямоугольные и вытянутые подтрапециевидные, которые были распространены примерно одинаково (57,9% и 42,1% соответственно). Форма дна ям намного разнообразнее. Наклонное ко входу дно более распространено (46,6%), вероятно, из-за меньшей трудоемкости. Ступени были в 8-ми ПС (№№16,21,24,26-30). Различалось их количество и местоположение.

Морфологические данные по Змейскому могильнику значительно обеднены отсутствием сведений и сохранностью составных элементов ПС. Всего обработке было подвергнуто 86 Кт и 12 ЯП из раскопок В.А. Кузнецова и В.Л. Ростунова.

Ямные погребения разделялись на 2 группы: подпрямоугольные (№№1К,3К и 96Р,101Р,107Р) и овальные (№№84Р и 103Р). Формы ЯП №№4К,6-8К и 100Р не установлены.

Информация по полной программе учета морфологических особенностей имела только для 12 Кт. Из них полностью или почти полностью конструктивно аналогичны Кт №№29К,30К,36К. Различия в них касаются малосущественных деталей, например: местоположения высшей точки

свода. Количество совпадений могло бы быть и значительно выше, если бы сохранилась большая часть сводов.

Форма лазов в ПС могильника Кт более изменчива. Полностью совпадают они в группах катакомб: №№14К и 15К; №№29К,36К,43-44К,54К; 25К и 76Р. В других случаях совпадение по форме в плане не подтверждается в микродеталях. Степень сходства и здесь могла бы быть более высокой, но данные о значительном количестве деталей лазов-входов также отсутствуют.

В 20 Кт полностью аналогичны входные ямы подпрямоугольной формы с наклонным дном в сторону входа. Еще 9 отличаются от них вытянуто подтрапециевидной формой в плане. Большая часть остальных также близка и представляет собой вариации тех же элементов формы. В отдельных случаях различия касаются соотношения входной ямы и камеры.

Более простой в технологическом смысле формой камеры была овальная, также абсолютно преобладающая в Змейском могильнике (92,9%). Но исключений тут несколько больше: Кт 25К,26К,35К,78Р – округлые, №5К – в виде неполного круга и 119Р – подпрямоугольная. Форма свода варьирует несущественно.

Из микродеталей отмечены лежанки в четырех катакомбах №№2К,35К,42К,44К – прямоугольной (7 случаев), овальной (2 случая) и подтрапециевидной (2 случая) формы. Дважды (катакомбы №№24К и 25К) ямы прямоугольной и многоугольной формы располагались в центральных частях дна камер. Три камеры на участке, раскопанном В.Л.Ростуновым (№№85Р,93Р,111Р) имели припорожные ямы, а №111Р – еще и канавки-желобки на дне. На полу катакомб в 6-ти случаях, включая предыдущий, зафиксированы углубления желобки, иногда представляющие сложные фигуры.

В двух камерах №№14К и 24К имелись подбои, устроенные с целью увеличения площади камер. Для погребений №№24К и 25К отмечено соединение посредством отверстия или пролома в стенках. Соединение камер при перерезаниях не конструктивно.

Преобладают входы – лазы овальной формы – 31 (75,6%). Другие разновидности распределяются следующим образом: сегментовидные – 4 (9,8%), полуокруглые – 3 (7,3%), подтреугольные – 2 (4,9%), округлый – 1 (2,4%). В 16 из 23 катакомб лазы не имели устьев и плоскости входов и порогов совпадали. Вторая группа из 12 камер с зафиксированными лазами имела сужение и в сечении они представляли подпрямоугольник (10 случаев) или трапецию с большим нижним основанием (2 случая). Большая часть из установленных соотношений центральной оси входной ямы и центральной поперечной оси камеры характеризуется их совпадением 44 из 51 случая или 86,3%. В трех случаях лаз смещен вправо, в четырех – влево. В 6-ти камерах верхний край лаза заходил за верхний край порога.

Форма входных ям установлена для 72 катакомб, из которых 51 (70,8%) были прямоугольными или подпрямоугольными в плане. В 19 (26,4%) – подтрапециевидные, в Кт №5К – сложноплановая (изогнутая под углом). и в № 86 Р – подпрямоугольная с заovalными углами (по 1,4%). В 49 случаях имеются данные (возможно не всегда достаточно объективные) о форме стенок входных ям и их форме в поперечном сечении. Всегда отмечалась вертикальность стенок и подпрямоугольное сечение. Для 43 входных ям имеются данные об отсутствии дополнительных микродеталей. Из 60 камер 56 (93,3%) были взаимно перпендикулярны с входной ямой, а в катакомбах № 108, 114 Р и в № 83 К, 105 Р камера располагалась под углом влево и вправо соответственно. Две разновидности наблюдаются в форме дна: наклонное в сторону входа – 35 (81,4%), горизонтальное – 8 (18,6%). Из учета указанных особенностей морфологии складывается балл сложности конструкции ПС.

Полностью совпадающих по всем признакам морфологических совокупностей катакомб в могильнике Кольцо-Гора №1 не выявлено, но очень близкие по типу: №№10Б, 12С, 26С. Значительно выше степень сходства в морфологии составных элементов катакомб. Так совпадают тип камер в группах: 1) №№ 6Рч, 18С – 21С, 48С; 2) №№ 3Рч, 10Б, 12С, 26С; 3) №№ 37С, 39С. Близки по типу камеры в катакомбах: №№ 8Б, 22, 27, 33С. По форме лазов аналогичны: №№ 5Б, 8Б, 31С, 33С, 41С; № 19С, 22С, 12С, 26С, 27С; №№ 37С, 38С. Высокая степень совпадения в формах входных ям. 2 сходные группы, различающиеся формой дна: №№ 10Б, 12С, 24С, 26С, 27С и № 15С, 18С, 19С, 21С – 23С, 2С5, 33С – 36С. Только по форме плана отличаются от них входные катакомб №№ 31С, 38С.

Преобладающей формой камер в плане могильника Кольцо-Гора также являлась овальная – 32 (72,7%), но вариабельность показателя существенно выше, так как 6 Кт (13,6%) были подпрямоугольными, 3 (6,8%) – подтрапецевидные, 2 (4,5%) – округлыми, № 15 С (2,4%) – подквадратная с заovalенными углами. Сохранившиеся своды близки по типу и в достаточной мере условно разделены на полусферические – 7 (33,3%) и сегментовидные – 14 (66,14%). Высшая точка свода располагалась в 9-ти случаях (47,4%) в передней части в 7 (36,8%) у входа, в 3 (15,8%) в центре. Порог в сечении чаще вертикальный 36 (85,7%), 5 (11,9%) – с уклоном в сторону dna и в катакомбе 40 С (2,4%) – с контруклоном.

Микродетали в камерах редки. Встречен уступ подпрямоугольной в плане и в сечении формы под входом в Кт № 8 Б. В 3 случаях (№ 7, 8 Б, 19 С) отмечены выкладки из камней. В камере № 7Б – подбой в стенке с целью расширения площади камеры.

По форме в плане зафиксированные входные отверстия разделяются на: подпрямоугольные с сегментовидным завершением – 8 (42,1%), подтрапецевидные – 5 (26,3%), подпрямоугольные – 3 (15,8%), полуокруглые – 2 (10,5%), овальное – 1 (5,3%). В продольном сечении в тех случаях, когда устье выделено, лаз в основном подпрямоугольный – 16 (55,2%) и только однажды подтреугольный с верхним основанием - № 15С. В 12 (41,2%) случаях – устье лаза не выделено. По соотношению с центральной осью камеры отличны 4 (№№ 18С, 34С, 39С – 40С), имеющие смещение влево. Остальные 29 (87,9%) входов-лазов совпадали с центральной поперечной осью камер. Так как устье лаза выделено в 17 камерах, следовательно, в них плоскость лаза выдвинута по отношению к порогу (58,6%). В 11 (37,8%) случаях условные плоскости лаза и порога совпадают, в одном (№ 48С) – верхний край лаза выходит за плоскость порога.

В могильнике преобладают подтрапецевидные удлиненные в плане входные ямы – 21 (84%) из 25. В 4-х случаях (16%) они вытянуто подпрямоугольные. В двух катакомбах № 36 и 48С отмечены стенки с неровным вертикальным контуром и с уклоном в сторону dna. В остальных 23 (92%) стенки почти вертикальные, а форма ям в поперечном сечении – подпрямоугольная.

Более разнообразны входные ямы по форме dna. Выделяются группы: 1) дно, наклоненное в сторону лаза – 14 (58,3%); 2) горизонтальное – 6 (25%); 3) наклоненное со ступенями – 3 (12,5%); 4) сложный профиль – 1 (4,2%). Ступени отмечены в пяти случаях (10%) - №№ 31С, 37С, 38С 41С, 48С. Других микродеталей во входных ямах не выявлено.

Превалирует взаимно перпендикулярное расположение камер и входных ям – 33 (91,7%), но трижды - №№ 40С, 47С и 48С – камера размещалась под углом влево.

На могильнике раскопано 6 ЯП. В 4-х зафиксированных случаях имели вытянутую овальную или прямоугольную форму.

Материалы могильников Мебельная фабрика и Лесхоз недостаточны для статистической проработки, но некоторые данные отметить следует. Так, А.П. Рунич заметил, что в могильнике Мебельная фабрика большинство камер имели округлую форму, а одна – катакомба №2 была подквадратной (2).

Значительно более представительный материал имеется по погребальным сооружениям Рим-Горского могильника №1. Основным исследователем данного некрополя – А.П.Руничем – отмечалось значительное разнообразие римгорских катакомб, часть типов которых было представлено графически. Действительно вариативность таких совокупных признаков как «форма в плане», «тип свода» существенна. Значительно в меньшей степени это касается лазов и входных ям.

По форме в плане камеры Рим-Горы распадается на следующие группы: 1) подпрямоугольные – 24 (36,9%), 2) подквадратные – 23 (35,4%), 3) подтрапецевидные – 12 (18,5%), 4) округлые – 3 (4,5%), 5) овалы – 2 (3%), 6) в виде неполного круга – 1 (1,5%). По типам сводов имеем: 1) 30 (61,2%) – полусферический, 2) 5 (10,2%) – сегментовидный, 3) 5 (10,2%) – двухскатный, 4) 2 (4,1%) – двухскатный с заovalенным контуром стенок, 5) 6 (12,5%) – двухскатный со скошенными стенками, 6) 1 (2%) – пирамидальный со скошенными стенками. Верхняя точка свода чаще всего располагается в центральной части 41 (83,7%), в 7 случаях (14,3%) перед входом и в 1 камере (2%) в передней части свода. Порог в основном (48 из 54 случаев – 88,9%) вертикальный, в 5 камерах (9,3%) с контруклоном и в одной (1,9%) – с уклоном в сторону dna.

Микродетали встречаются в камерах чаще, но в целом также немногочисленны. В 3 случаях № 7Рч, 6 (67), 2С встречены ниши различной формы (в Кт 6 (67) – 2). В четырех камерах №№ 4 (62),

5 (62), 4 (67), 1 (72) находились лежанки (в последней катакомбе – 2). Дважды отмечены центральные ямы подпрямоугольной формы (№2 (67), 9 (67)). В Кт № 16 Рч – был подпрямоугольный уступ в правой стенке. 9 камер соединялись между собой внутренними отверстиями. В Кт встречены также и другие микродетали: в 5 (7,5%) выделенные площадки, в 3 (4,8%) углубления в своде, в 2 (3,2%) выкладки из камней, в 1 (1,5%) углубления в пороге.

По форме в плане входные отверстия разделяются: 1) подпрямоугольные с сегментовидным завершением – 11 (35,5%), 2) подпрямоугольные – 11 (35,5%), 3) полуокруглые – 5 (16,1%), 4) сегментовидные – 2 (6,5%), 5) овальный – 1 (3,2%), 6) неправильно многоугольный – 1 (3,2%). Только в 2 Кт (№№1С,7С) входной лаз не имел устья. В остальных 43-х лаз имел продольное подпрямоугольное или подтрапециевидное (1 случай) сечение. В 40 из 45 (88,9%) камер констатируется совпадение центральной поперечной оси камеры с продольной осью дромоса и только в 3 (6,7%) лаз смещен вправо, а в 2 (4,4%) – влево. Из двух, указанных выше, случаев отсутствия устья лаза, в одной – плоскости порога и входа совпадают, а во втором (№ 7С) – верхний край лаза заходит за плоскость порога. Возможно, что малая вариативность рассматриваемых микродеталей объясняется также недостаточным к ним вниманием А.П.Рунича. В любом случае проработанная нами документация не содержит иных данных.

По форме входных ям в плане Кт Рим-Горы также можно сгруппировать: 1) 28 (70%) – подпрямоугольные, 2) 12 (30%) – подтрапециевидные. Во всех 37 случаях предполагается подпрямоугольная в сечении форма ям. И только в одном ПС (№ 02С) замечен неровный контур стен. Двумя разновидностями представлена форма дна: 1) горизонтальное – 32 (88,9%), 2) наклонное в сторону лаза – 4 (11,1%). Ступени или микродетали во входных ямах не выявлялись. Только в одной из 46 катакомб зафиксировано расположение камеры под углом вправо (№ 4С).

На могильнике раскопано 4 ЯП, два из которых были подпрямоугольными в плане (№ 1 (67), № 3С), одно – подтрапециевидная яма с заплечиками-уступами с трех сторон (№ 5 а С) и одно детское (№ 8С) с неустановленной формой ямы.

Полностью аналогичны по конструктивным деталям: №№ 3 (66), 4 (66), 3 (67), №№4 (72), 5 (72). Совпадают по форме камер и входных отверстий: №№ 3Рч, 4Рч; № 2 Рч, 5Рч. Входные ямы зафиксированы не во всех из данных катакомб. Сходство по компонентам. По форме камер совпадают группы: 1. №№ 1 Рч, 7 Рч; 2. №№ 2Рч, 5 Рч, 6 (67); 3. №№ 6, 13, 1 (66), 6 (66), 7 (66); 4. №№ 10 Рч, 12 Рч, 9 (62), 10 (62), 2 (66); 5. №№ 15Рч, 18Рч; 6. №№ 4(62), 8(62); 7. № 4(72), 5 (72). По форме входных отверстий аналогичны катакомбы №№ 1 – 6 Рч, 8Рч, 16Рч, 3 (72), 6 (72); №№ 9 – 10, 13 – 14, 17 – 18 Рч, 7(66), 1(72), 8(72), 03С; №№ 3(66), 4(66), 2(67), 3(67), 6(67); №№ 4(72), 5(72). Совпадают типы входных ям в следующих группах катакомб: №№ 1 – 3 Рч, 12Рч, 16 – 17Рч, 3(66), 7(66), 2 – 3(67), 6 – 9(67), 12(67), 1(72), 5 – 6(72), 1С; №№ 16Рч, 5(66), 2 – 4(72), 8(72), 2С, 03С.

Известно, что погребальное сооружение является одним из самых трудоемких компонентов обряда и поэтому различия в степени затрат на создание ПС считается важным социальным показателем (3). В проблемно-историографическом разделе говорилось о работах, в которых отмечались различия в размерах, типе и технологической сложности «богатых» и «бедных» погребений на раннесредневековых могильниках Центрального Предкавказья (4). Подобные суждения носили в основном общий характер, и редко подкреплялись детальной проработкой материала могильников.

Возникают вопросы: выделялись ли какие-то группы по морфологическим, технологическим и параметрическим показателям, существовали ли какие-либо представления о стандартах, оптимальной форме и размерах погребальных сооружений, что считалось трудоемким для строителей ПС в конкретных могильниках? Для ответа на эти вопросы было предпринято детальное рассмотрение всех основных особенностей формы Кт анализируемых могильников, с учетом микродеталей в трех компонентах ПС, по 30 совокупностям признаков (см. приложения). Из более 50 возможных для Кт (как сложного типа ПС) размерных показателей составляющих и микродеталей, мы отобрали для анализа 9 наиболее важных: длина, ширина, и высота камеры, высота порога, ширина и высота входного отверстия, длина, ширина, и глубина входной ямы, во-первых, потому что они лучше обеспечены данными в документации, а, во-вторых, именно они могли подвергаться сознательному регулированию в связи с выработкой оптимума на создание ПС.

В отношении погребальной камеры удалось выявить данные о представлениях об оптимальных размерах в древнеиранской зороастрийской традиции. Эта традиция должна была влиять на средневековых алан в связи с их происхождением и отмечаемым учеными воздействием на них зороастрийских религиозно-духовных представлений. Эти древние тексты сообщают, что: «... есть законная мера для умершего тела» и необходимо «... чтобы отверстие могилы и свод над нею были удобными и не задевали голову, даже если она будет высоко лежать. Для длины и ширины могилы принята величина человеческого тела» (5). То есть существовал определенный минимум площади камеры, к которому должны были стремиться при минимизации трудозатрат и рационализации погребально-поминальной обрядности (ППО). Входная яма служила для внесения в камеру тела покойного. Поэтому логично допускать, что при небольшой глубине Кт размеры ее могли немного превышать длину человеческого тела с носилками. Параметральные показатели некоторых раннесредневековых катакомб, а также современная мусульманская практика погребений в подбойных могилах, свидетельствуют, что во время погребения в камерных конструкциях можно было обходиться и без носилок.

В определенных пределах увеличение параметров ПС зависело от конкретных условий и объективных технологических причин – удобство при работе строителей, создание возможности помещения покойного в камеру, стремление к обеспечению прочности конструкции. Таким образом, рациональность параметров ПС, по всей вероятности основывалась на минимальных потребностях и выражалась в наименьших параметрах ПС для могильников, но не меньше тех, которые были объективно необходимы.

Мною экспериментально установлено, что средние минимальные показатели площади погребальной камеры на одного погребенного для вытянутых женского и мужского захоронения составляли соответственно 0,74 и 0,86 м², для скорченных на боку – 0,8 и 0,88 м². То есть общий средний показатель колебался в пределах – 0,8 – 0,88 м². Существенное отклонение от минимумов в сторону уменьшения было невозможно без изменения обряда (изменение позы, вторичные погребения, расчленение и т.п.). Всякое значительное отклонение от параметральных минимумов и оптимумов преимущественно являлось результатом иррационально-сознательного подчеркивания отношения к погребенному (-ным), и только в исключительных ситуациях могло быть бессознательным и случайным.

Общая форма и размеры камер, как отмечалось выше, могли зависеть также от количества погребенных и их поло-возрастной принадлежности. Половых антропологических определений рассматриваемых материалов имеется в нашем распоряжении очень мало. Не опубликованы данные в отношении Мартан-Чуйского I-го могильника (хотя несколько черепов отсылались специалистам). Есть публикация подборки из 5 мужских и 1 женского черепа из раскопок Змейского могильника В.А.Кузнецовым в 1957 – 1959 гг. (6). Однако привязки черепов к погребениям не совпадают с отчетными данными (перепутаны - ?). По-видимому, предварительные антропологические определения делались в поле в ходе работ В.А.Кузнецова 1958 – 1959 гг. В материалах 1958 г. (опубликованных и используемых нами) даны следующие определения: Кт №32К/1/ - мужской (М) (из четырех погребенных), №35К/1/ - М, №35К/2/ - женский (Ж) (из двух), №36К/3/ - М (из четырех), №37К/1/ - Ж, №37К/2/ - М (из двух), №42К – индивидуальное М, №44К/2/ - М (из трех), №50К /1/ - М (из трех), №53К /1/ - М (из четырех), №54К/2/ - Ж (из двух) и №55К/1/- М, /2/ - Ж, /3/ - детский (Д) (7). Если данные достоверны, то приведенные факты представляют большой интерес для работы. Но следует указать почти полное отсутствие антропологических определений всех погребенных в рамках отдельных катакомбных захоронений (3 исключения – №№35К, 37К, 55К), что не позволяет создать группы с учетом пола.

Это же следует заметить и в отношении определений пола погребенных из Кт 1983 г. А.В.Шевченко проанализировал небольшую выборку из данных материалов и опубликовал ее (8). В рассматриваемых нами погребениях определены 4 мужских черепа: Кт №88/1/ (из двух), №118Р/1/ (из двух), №119Р/1/(из двух), ЯП №107Р – индивидуальное мужское погребение.

Отсылались для анализа и небольшие подборки черепов из могильников Кольцо-Гора и Лесхоз. Часть материалов была определена по поло-возрастным показателям дважды – Н.Н.Цветковой и А.В.Шевченко. Для трех черепов имеются параллельные определения, которые в двух случаях совпадают, а в одном – Кт№25С – нет. При возрасте погребенного 1 40 – 45 лет он считался

либо – Ж (Н.Н.Цветкова), либо – М (А.В.Шевченко). Остальные определения следующие: Кт №13С/1/ - М, около 55 лет (из двух), Кт №14С/2/ - М, 50 – 60 лет (из двух), Кт №20С/1/ - М (?) старческого возраста (из двух), Кт №23С/1/ - Д, 1 – 1,5 года (из восьми), Кт №24С - захоронение во входной яме – М, 45 – 55 лет (из семи), Кт №33С – 1 – Ж (?) старческий (из трех), Кт №35С – индивидуальное М, 50 – 60 лет.

Из могильника у Лесхоза определен только 1 костяк, 2 из Кт №1С (1981 г.) как женский, возрастом 35 – 40 лет (9).

Приведенный перечень антропологических определений, пока исчерпывающий для анализируемых материалов. Поэтому мной предварительно выделяются группы количественно-возрастного состава с учетом того, что почти всегда визуально определяются костяки детей и часто подростков (ПД). Всего выделено 4 большие и 15 малых групп (Приложение V).

Стремление выработать обобщенные критерии анализа морфологии и параметров ПС привело к определению суммарного балла сложности, складывающегося из 18 вариантных признаков, учитывающих характер грунта, оформления стенок перекрытия, вид заклада, элементарную сложность, наличие микродеталей в камере, лазе и входной яме, характер оформления дна камеры, форму камеры и входной ямы в плане, форму свода, площадь, высоту камеры, высоту порога, площадь входной ямы, глубину входной ямы и среднюю площадь камеры на одного погребенного.

Рассмотрение конструктивных деталей катакомб вынесено в приложения. Здесь же имеется возможность дать оценку основных параметрических показателей и общего «балла сложности». Параметрические показатели катакомб Мартан-Чу №1 существенно варьируют. Вариативность Кт ранней хронологической группы принципиально не отличается от поздней. Поэтому они анализируются совместно. Площадь камеры колеблется в пределах от 0,5 м² (Кт №25 – индивидуальное детское) до 4,14 м² (Кт №30 – индивидуальное захоронение подростка). Коэффициент вариации 36,58%, что считается показателем высокой изменчивости (10). Графически показатель представляется в виде двухвершинной структуры с предельными значениями в интервалах: V – 1,78 – 2,10 и IX – 3,22 – 3,38 м². Ранние катакомбы есть и в V, и в близком к IX – VIII интервалах (Приложение I, рис.61). То есть различие групп не носит хронологического характера. Не имеет это различие количественно-возрастной обусловленности. Так, в максимально представленных интервалах находятся Кт с 1, 2, 3, 4-мя и более костяками.

Более показательна картина распределения катакомб по площади камеры на 1 погребенного (Приложение I, рис.60). При еще более высокой вариабельности – 64,07% и размахе 3,77 м² показатель имеет одновершинную структуру с преобладающими значениями в пределах II и III интервалов 0,7 – 1,36 м². Помним, что нижний предел значений совпадает с экспериментальным минимумом полезной площади. Во II (0,7 – 1,03 м²) и III (1,03 – 1,36 м²) находятся по 7 катакомб с различным количественно-возрастным составом погребенных. Такая же разнородная по составу первая интервальная группа с существенным принижением объективно необходимого предела площади. Оправдано нахождение здесь Кт №25 – индивидуального детского захоронения, необходимая полезная площадь для которого, естественно, была ниже такого показателя для взрослых. Но в интервале находятся и камеры с 3–4-мя и более погребенными.

Факты указывают, что данные камеры первоначально предполагались для меньшего числа погребенных, а затем использовались неоднократно. Относительно компактно располагаются Кт с 2-мя костяками в пределах от 0,7 до 2,0 м² с преобладанием интервала IV – 1,39 – 1,69 м². Нельзя считать эти показатели рациональными, так как они в 2 раза превышают экспериментальный уровень. И особенно интересно положение индивидуальных катакомб. При распространении по всей системе, часть захоронений тяготеет к максимальным значениям показателя. Так, Кт №27 (2,05 м²), №5 (ранняя хронологическая группа – 2,94 м²) и особенно №30 (4,14 м²) площадь на одного погребенного в несколько раз превышала рациональный уровень. Правда, в отношении Кт №30 есть мнение Х.М.Мамаева о том, что камера готовилась для большого числа погребенных, которые по каким-то причинам не были совершены (11). Хотя для такого мнения есть некоторые основания (положение погребенного подростка у дальней стенки камеры), но доказать его трудно. Но если в катакомбе действительно планировалось размещение 2 – 3-х погребенных (обычное для участка), то и в этом случае показатель бы значительно превышал рациональный уровень.

Все сказанное позволяет искать объяснение вариаций размерных значений ПС в социальной сфере, связанной с общественным положением погребенных. Не выявлены и преобладающие связи определенных показателей длины и ширины камеры – размерные стандарты – с количественно-возрастным составом погребенных. Нельзя рационально объяснить колебания других размерных показателей ПС Мартан-Чу №1, результаты анализа которых использованы при подсчете суммарного бала сложности ПС. Общие показатели балла сложности установлены для 12 катакомб. Из них минимальное значение имеет Пд №3 (ранняя группа) – 19 баллов. Остальные – Кт №18, 20, 21 – 25 – 28 баллов; Кт №22, 27 – 38 – 40 баллов; Кт №15, 16, 23, 28, 29 – 44 – 48 баллов. И максимальный балл – 58 имела Кт №30 (Приложение IV, таблица IV).

В выборке Змейского могильника №1 по параметрическим показателям катакомбы распределяются следующим образом. Гистограмма по площади камер многовершинна с рядом исключений (Приложение I, рис.62). Площадь 0,52 м² имела единственная индивидуальная детская Кт №87Р. Во II – III (1,51 – 1,74 м²) интервалах находились также катакомбы с единичными взрослыми погребениями 77 и 117Р. Самой большой площадью обладали Кт №15К (7,48 м²) и №85Р (8,17 м²), первая из которых включила двух мужчин и взрослого погребенных, а вторая – 8 взрослых и детский костяк. По-видимому, камера №85Р заранее была предусмотрена для совершения большого числа погребений, так как на каждый костяк приходится 0,91 м² площади.

Вершины гистограммы приходятся на IV, VII и IX интервалы со значениями: 2,14 – 2,68 м² (22 Кт; 3,22 – 3,64 м² (21 Кт); 5,07 – 5,18 м² (3 Кт - №3, 6К, 88Р). Группы также, как и Мартан-Чуйском I могильнике, четко не связаны с количеством погребенных. Можно, однако, констатировать, что количественное выражение площади основной массы анализируемых катакомб свидетельствует, что она в целом превышала средние показатели по группам Мартан-Чу, хотя значения вершин первых двух групп близки, так как медианы проходят в Мартан-Чу №1 через значения 2,0 и 3,32 м², а в Змейском – 2,38 и 3,45 м².

Статистический анализ показателей длины и ширины камер групп по количественно-возрастному составу позволил установить некоторые особенности. Статистически представленными (более 5 значений) были группы Ia (взрослые индивидуальные), 2а (2 взрослых), 3а (3 взрослых), 3в (2 взрослых и ребенок), 4а (4 и более взрослых), 4в (4 и более взрослых с детьми). Показатели значительно колебались по группам: размахи по длине: 0,92, 1,40, 1,31, 0,97, 1,85 м соответственно, по ширине 0,77, 0,80, 1,30, 0,70, 0,63 м. Средние значения особенно высоки для группы 3а – 2,52 и 2,01 м. Для длины в 1а, 2а, 3в, 4а они сходны в пределах 2,09 – 2,21 м и несколько выше в 4в – 2,42 м. Примерно аналогичная картина и по ширине. На мой взгляд это является дополнительным свидетельством отсутствия группы катакомб, специально созданных для индивидуальных погребений и создания тройного погребения с детским, как парного, а двойного с детским – как индивидуального.

Гистограмма площади камеры на одного погребенного (Приложение I, рис.63) дает возможность говорить о большой одновершинной группе с левосторонней асимметрией в пределах от 0,4 до 2,8 м² с преобладающим значением в интервале III – 0,92 – 1,18 м². 2 других малых обособленных группы включали Кт №№ 2К, 19К, 26К, 42К и 95аР со значениями 3,30 – 3,78 м² и Кт №№ 24 Ки 27К – 4,05 – 4,12 м². Исключительно интересно, что все эти катакомбы - индивидуальные взрослые, кроме № 27К, включавшей погребение подростка. Общее среднее значение показателя 1,44 м² коэффициент вариаций высокий – 58,1%, близок к уровню Мартан-Чу №1.

На гистограмме отмечено тяготение Кт с большим числом погребенных к левой стороне – меньшим значениям от 0,4 до 1,18 м², а индивидуальных – в правую часть с максимальными значениями. Среднюю зону поля занимают камеры с 2 – 3-мя погребенными. Считаем, что данные факты свидетельствуют о преимущественной ориентации катакомб на тройные и парные захоронения. При этом катакомбы с 4-мя и более костяками составляют 28%, а индивидуальные – 20%. Представительность их высока для того, чтобы считать их исключениями. Для объяснений указанной обстановки необходимо соотнесение параметральных показателей с другими элементами ПАК. Сейчас же можно предположить, что большое количество погребений в Кт, приспособленных для захоронения 2 – 3-х человек, свидетельствует о тенденции более длительного и «продуктивного» использования однажды созданных ПС. Индивидуальность могла объясняться значительной продолжительностью времени между смертью родственников в отдельных семьях.

В могильнике также существенно колеблются показатели высоты камеры, порога, глубины входной ямы.

Суммарный бал сложности определен для 23 Кт и 3 ЯП, ЯП №№ 96Р, 103Р, 107Р имеют балл в пределах 14 – 17 единиц. Близко к ним значение детской индивидуальной Кт № 87 – 19 баллов. Остальные разделяются на следующие группы: 1. 27 - 32 балла – Кт №№ 30К, 76Р – 78Р; 2. 36 – 39 баллов – Кт №№ 44К, 53К, 80Р, 118Р – 119Р; 3. 41 – 44 балла – Кт №№ 10К, 29К, 52К, 86Р, 98Р; 4. 46 – 50 баллов – Кт №№ 2К, 3К, 6К, 36К; 5. 53 – 58 баллов – Кт №№ 14К, 15К, 42К, 88Р. Обращает внимание примерное соответствие максимальных значений балла сложности в Змейском №1и Мартан-Чуйском №1 могильниках.

В ходе анализа параметров катакомб могильника Кольцо-Гора №1 была получена следующая картина. Катакомбы разделяются на обособленные группы по показателю площади камер. Гистограмма – многовершинна и с большими разрывами (Приложение I, рис.65). Как исключения выпадают из системы Кт № 6Рч – индивидуальное детское захоронение с площадью камеры 0,39 м² и Кт № 8Б, по-видимому, мужское – 7,45 м². Обособлена Кт №33С с площадью 5,42 м². Выделяются 2 малые группы: Кт № 14, 40С со значениями 1,31 – 1,52 м² и Кт № I Рч, 7, 5Б, 41С – 6,18 – 6,73 м². Основная масса падает на среднюю часть гистограммы в пределах IV–VIII интервалов – 2,28 – 4,6 м². Но и здесь структура многовершинна. Преобладающее количество приходится на значения: 2,42 – 2,71 м² - 7 катакомб, 3,29 – 3,58 м² - 6 катакомб, 3,72 – 3,97 м² - 5 катакомб, 4,45 – 4,6 м² - 2 катакомбы. Группы не носят строго количественно-возрастного характера, однако средние и преобладающие показатели свидетельствуют, что камеры предварительно предполагались для коллективных захоронений.

Статистически представленными группами по длине и ширине камер являются: 2а (2В), 4в (4 и более В с Д), 4г (4 и более с Д и ПД). Средние показатели индивидуальных взрослых катакомб превосходят все группы, кроме 4г: по длине – 2,57 м, по ширине – 2,16 м (в то время как в группе 2а – 2,13 и 1,64 м соответственно). Считаем эту ситуацию не случайной.

Еще с большей рельефностью различия «высвечиваются» на гистограмме показателей площади камеры на I погребенного (Приложение I, рис.64). Основное число Кт приходится на I – VII интервалы со значениями 0,36 – 2,4 м². Структура группы трехвершинна с преобладанием на значениях: 0,66 – 0,96 м² (рациональный средний уровень) – 9 Кт; 1,26 – 1,56 м² - 6 Кт; 1,86 – 2,16 м² - 5 Кт. Начиная с максимального значения этой группы – Кт 15С – индивидуальное Д захоронение, все остальные камеры с I погребенным располагаются в правой части гистограммного поля на значительном интервальном расстоянии от основной группы и друг друга. 3 Кт, из которых I - №47С также Д, а 2 другие с погребениями В - № 31 и 35С, образовывали малую группу со значениями в пределах XI–XII интервалов – 3,36 – 3,96 м². И 2 Кт - № 41С и №8Б имели максимальные значения 6,18 и 7,45 м². Последние показатели никак нельзя объяснить рациональным смыслом, так как, если их разделить на средние рациональные значения – 0,7 – 0,9 м², то они должны были рассчитываться на захоронение из 7 – 9 человек, а погребены только по одному, чего быть не могло. Полагаю возможным искать объяснения этим разительным различиям в социальной сфере.

Суммарный бал определен для 18 Кт и 2 ЯП. ЯП №№ 16С и 17С насчитывали по 8 баллов, а Кт распределились следующим образом. Наименьшим баллом – 28, обладали Кт №№ 23С, 26С; в пределах 32 – 34 баллов оказались Кт №№ 10Б, 19С – 21С, 27С – 28С, 38С; 36 – 39 баллов № 12, 15, 18, 22, 37С. По одной Кт приходилось на значения 42 – Кт № 33С и 54 – № 31С. И, наконец, максимальные показатели – 84 – 86 баллов были присущи Кт № 8Б и № 41С.

Необходимо подчеркнуть значительно большой вариационный размах балла сложности ПС в Кольцо-Горе №1 по сравнению со Змейским могильником №1. К тому же и количественное выражение максимальных показателей (прежде всего за счет большой вариабельности размерных данных и площади камеры на одного погребенного) существенно превышает в катакомбах Кольцо-Горы аналогичные в захоронениях в Змейском могильнике. Думается, вполне возможно считать социальными причины данного явления. Для подтверждения высказанного предложения необходимо соотнесение результатов анализа ПС с другими компонентами ПАК.

Могильнику Лесхоза статистически непредставителен. Однако раскопанные и зафиксированные катакомбы (4Кт) и ямные погребения не имеют существенных морфологических отличий от аналогичных ПС Кольцо-Горы №1.

В материалах могильника Мебельная фабрика из количественных данных характеризуются только показатели площади камеры вообще и в пересчете ее на одного погребенного. Площадь камеры определена для 14 катакомб, 6 из которых имели самые малые для выборки значения от 2,83 – 3,11 м². Это сразу же говорит о том, что камеры могли предполагаться для коллективных погребений. Вторая группа из 4-х катакомб состояла из камер площадью 3,39 – 3,8 м². Остальные, не связанные по значениям Кт, имели показатели: № 1 – 4,25 м², № 6 – 4,61 м², № 4 – 4,96 м² и №2 – 7,16 м². И в данном могильнике связи размеров камер с количеством погребенных не прослеживается.

Несмотря на то, что значений показателя площади камеры на одного погребенного мало, проявляются закономерности, выделенные на материалах ПП Змейского и Кольцо-Горы: максимальный уровень у индивидуальных Кт № 3, 7, первая из которых с одним детским костяком; коллективные с большим количеством погребенных тяготеют к минимальным показателям. В Кт № 14 с 8-ю костяками на одного погребенного приходится 0,36 м² площади, что в 2 раза меньше минимума для взрослого погребения.

Значительно более представительный материал имеется по погребальным сооружениям Рим-Горского №1 могильника. Основным исследователем данного некрополя - А.П.Руничем – отмечалось значительное разнообразие римгорских катакомб, часть типов которых была представлена графически (12). Действительно, вариативность таких совокупностей признаков, как «форма в плане», «тип свода» существенна. Значительно в меньшей степени это касается лазов и входных ям.

В Рим-Горском могильнике №1 площадь камер определена для 59 Кт. Показатель варьирует значительно больше всех рассмотренных выше могильников. Достаточно сказать, что размах составляет 17,6 м², а максимальное значение в Кт № 5 (62) – 18,17 м². Большие размеры имели такие камеры № 9Рч – 14, 48 м² и № 9(67) – 10,65 м². К сожалению, материал Рим-Горского некрополя сильно обеднен ограбленностью большого числа Кт. Все указанные выше Кт ограблены и только о № 5(62) известно, что в ней находились остатки от 4-х костяков. Самую минимальную площадь – 0,57 м² имела индивидуальная детская Кт №17(68). Малая группа из 5 Кт представлена камерами с площадью в рамках 1,22 – 1,88 м². Основная масса Кт попадает на III – VIот 2,7 до 8,1 м². В этом скоплении выделяется по меньшей мере 4 вершины на значениях: 3,97 – 4,65 м² - 12 Кт; 5,33 – 6,01 м² - 10Кт; 6,69 – 7,37 м² - 3 Кт; 7,37 – 8,05 – 4 Кт.

Ограбленность камер повлияла на представительность количественно-возрастных групп рассматриваемого могильника. Более 6 значений по длине и ширине имеют только группы с 1-м взрослым костяком и 2-мя взрослыми (1а и 2а). Средние показатели индивидуальных Кт и здесь превышают парные: длина – 1а - 2,16 м, 2а – 1,95 м; ширина – 1а – 2,0 м, 2а – 1,76 м. Обращает внимание завышенность коэффициента вариации – 26,59% для ширины индивидуальных камер и малая вариабельность длины парных. Но данная обстановка могла быть иной при вхождении в группы большого числа катакомб.

Распределение показателя площади камер на одного погребенного представлено на выборке из 31 катакомбы (Приложение I, рис.67). Наименьшие значения 0,57 – 0,89 м² имели Кт №17(68) с детским костяком и камера №4С, наибольшее – индивидуальная Кт №02С, вероятно, с мужским погребением. Следует заметить, что площадь крупных индивидуальных катакомб сходна в количественном выражении в Рим-Горском могильнике и в Кольцо-Горе – 6,18 – 7,91 м².

Большая часть камер группируется относительно компактно в пределах от 0,89 – 3,11 м² (II – VIII интервалы). 2 Кт №10 (68) и 03С с индивидуальными захоронениями имели площадь 5,40 – 5,67 м². Преобладающее число камер приходилось на IIIинтервал со значениями 1,21 – 1,53 м². За единственным исключением (упомянутая выше Кт №5 (62), начиная с показателя 5,08 м², всю правую часть максимальных значений гистограммы занимали индивидуальные Кт. Отмеченное явление было прослежено на всех могильниках XI – XII вв. Центрального Предкавказья.

Балл сложности удалось установить для 1 ЯП №1(7) – 15 баллов и 8 Кт. Меньшее количество баллов имели Кт №1(72) – 38 и №3(66) – 41. 46 – 48 баллов насчитывали ПС Кт №6(67), 8(72), 01С. Кт №7(66) – 52 балла. Особенно большие показатели демонстрировали Кт №02С – 77 и 03С – 63 балла.

Таким образом, данные параметрического и морфологического анализа позволяют дифференцировать ПС могильников в соответствии с различием в трудовых затратах на их сооружение.

Характеристика элементов и особенностей погребальных сооружений может нести информацию и о людях, строивших гробницы и совершавших погребения, которые могли образовывать специализированные группы мастеров - могильщиков. Данная тема заслуживает особого изучения. Необходим поиск данных, которые могли бы позволить судить о наличии и развитии таких социальных групп. Информацию в состоянии нести конструктивные особенности ПС, следы орудий на стенках камер и другое. Важны и параметральные показатели.

Мною выдвигалась исходная гипотеза о том, что работа одних и тех же мастеров должна была выражаться в сходстве линейных размеров, пропорций и конструктивных деталей. Особенно показательными могут быть совпадения функционально аналогичных параметров: продольных – длина, поперечных – ширина, вертикальных – высота глубина. Но, конечно, для того, чтобы говорить об одних и тех же строителях, необходимо, чтобы параметральные совпадения подкреплялись морфологическим сходством ПС.

Проанализированы все факты линейных совпадений в пределах 5 см и имеющиеся данные по 8-ми пропорциям. Получены следующие результаты.

В Мартан-Чуйском могильнике №1 число совпадений параметров невелико и они, в основном, единичны (по одному параметру). Такие ситуации могли зависеть от случайных обстоятельств. Выявлено несколько примеров совпадения по двум и более параметрам. Так, катакомбы №№4 и 31, 15 и 7 совпадают по длине и ширине камер. Катакомбы №№28 и 10 еще и по высоте порога; Кт №№15 и 6, 17 и 6 по высоте и длине камеры; №№13 и 8, 15 и 23 – по ширине входной ямы и ширине камеры; №№22 и 32 еще и по высоте порога; Кт.№№20 и 26 имели полностью совпадающие по размерам входные ямы. ПС, полностью совпадающих по всем основным параметрам не выявлено, и зафиксированные совпадения неравнозначны. Показательно, что совпадения относятся к камерам, находившимся, в основном, на близком расстоянии друг от друга на обном участке могильного поля. Однако, параметральные совпадения не подкрепляются морфологическими особенностями.

Замечены некоторые совпадения в Змейском могильнике. Катакомбы №№56К и 76Р совпадают по четырем параметрам: длина и ширина камеры, высота и ширина лаза. Катакомбы №№6К и 107аР совпадают по трем параметрам – ширина и глубина входной ямы, ширина лаза. Кт. №№3К и 9К – длина и высота камеры и ширина лаза. Кт. №№11К и 20К – длина и высота камеры, глубина входной ямы. Отмечено значительное число двойных совпадений. Но все указанные совпадения не подтверждаются конструктивным сходством ПС и их элементов.

Тройные совпадения параметров объединяют ряд катакомб могильника Кольцо-гора №1: №№20С и 36С – по длине, ширине камеры и глубине входной ямы; №№9Б и 23С – по длине камеры, ширине лаза и входной ямы; №№31С и 48С – по длине камеры, высоте порога, ширине входной ямы; №№12С и 18С – по длине камеры, ширине и глубине входной ямы; №№22С и 33С – по ширине высоте лаза, длине входной ямы; №№18С и 19С – по ширине ямы, лаза и камеры. Соответствия по двум показателям довольно многочисленны. Особенно интересен случай совпадения камер №№18С и 19С. Они и конструктивно близки. Полностью аналогичны форма входной ямы и камеры, несколько различается только лаз. Катакомбы находились рядом. Так, что этот факт вполне можно считать свидетельством изготовления катакомб одними и теми же лицами. Были ли они специалистами – могильщиками или просто родственниками – установить сложно.

Условия функционирования Рим-Горского некрополя более всего могли быть связаны с деятельностью мастеров специалистов, так как значительное число камер на этом могильнике вырублено в песчанике, существенно более прочном, чем суглинистый грунт. Группы камер сложной конструкции, но аналогичных типов, не могли создаваться в условиях бессистемной вырубки катакомб различными людьми. Одинаковые катакомбы здесь должны быть хронологически близкими и вполне могли сооружаться одними и теми, или связанными между собой, лицами. Если работа выполнялась на заказ, что в условиях Рим-Горского комплекса вполне возможно, то общность формы могла выражать: родственную связь погребенных в различных

Кт, сходное социальное положение, традиции и «моду» в организации внутреннего пространства погребальных сооружений.

Среди катакомб Рим-Горы отмечен редкий случай пятикратного совпадения параметров между катакомбами №1Р и 8Р. Они же располагались близко друг к другу и демонстрируют почти полное совпадение конструктивных деталей, что отражает факт их сооружения одними и теми же людьми.

Тройные совпадения размеров объединяют катакомбы: №№3(66) и 3(67), 12(68) и 4(72), 7Рч и 8Рч; 1Рч и 3 Рч, 3Рч и 8Рч, 3Рч и 10(68), 9(67) и 17(68), 17(68) и 15(68), 17(68) и 2(72). Еще больше совпадений по двум параметрам.

Таким образом, можно констатировать значительно большую повторяемость параметров на Рим-Горе по отношению к другим анализируемым некрополям. Довольно часто совпадения в размерах подтверждаются здесь и конструктивным сходством. Так, по всем компонентам ПС аналогичны катакомбы №3(66) и №3(67). Близки также катакомбы №№1Рч, 7Рч, 8Рч. К сожалению, картина четко не подтвердилась на данных моих раскопок 1984 г., но можно утверждать мерность ряда параметральных показателей камер в песчанике. Поэтому версия о существовании мастеров-могильщиков на Рим-Горе представляется вполне реальной и может разрабатываться в дальнейшем на более широких и качественно зафиксированных материалах.

Статистический анализ пропорций выявил следующую картину. В Марган-Чу №1 и Змейском №1 могильниках показатели коэффициента вариации для отношения длины к ширине устойчиво малые, как и во всей выборке в целом, так и в отдельных количественно-возрастных группах, и не превышают 11%. Близкая ситуация и в Кольцо-Горе, но группа 1а (индивидуальные взрослые) дает значительно более высокую вариацию - 21,6%. На Рим-Горе №1 вариация во всех группах повышенная и высокая – 21,5 – 32,3%. По-видимому, это объясняется преобладанием простых овальных камер в грунтовых могильниках и разнообразием форм камер на Рим-Горе. Пропорции параметров римгорских катакомб следовало бы проанализировать по морфологическим группам, для чего пока мало данных. Что же касается других могильников, то сходство строительных норм могло выражаться в них не совпадением отдельных параметров, а именно их соотношениями.

Показатели коэффициента вариации всех других пропорций в представительных группах всех могильников – повышенные или высокие, кроме некоторых со средними значениями 15-20%.

Приведенный материал позволяет сравнивать могильники друг с другом и привлекать более широкие аналогии, проработанные по сходной программе.

Особое значение для рассматриваемой темы имеют показатели: 1) площадь камеры на одного погребенного; 2) соотношенность больших параметров компонентов ПС с наличием редких и технически сложных конструктивных деталей; 3) степень стандартизации параметров, их соотношений, модулей и конструктивного устройства.

Эти показатели обязательно должны соотноситься с данными других составных элементов погребальных археологических комплексов.

Литература и источники:

1. Мамаев Х.М. Погребальный обряд раннесредневековых катакомбных могильников Среднего Причеречья // Погребальный обряд древнего и средневекового населения Северного Кавказа. - Орджоникидзе: СОГУ, 1988. - С.134-137.
2. Рунич А.П. Катакомбные могильники в районе Кисловодска // СА. 1963. №3. - С.241.
3. Массон В.М. Экономика и социальный строй древних обществ. - Л.: Наука, 1976. - С.169; Алекшин В.А. Погребальный обряд как археологический источник // КСИА. 1980. Вып. 167. - С. 3 – 4; Его же. Социальная структура и погребальный обряд древнеземледельческих обществ. - Л.: Наука, 1986. - С. 7–9; Бунятян Е.П. Рядовое население степной Скифии IV – III вв. до н.э. (Опыт применения формализованного статистического анализа социальной структуры по данным могильников): Автореф. дис... канд. ист. наук. 07.00.06. - Киев: ИА АН УССР, 1981. - С.17; Добровольский О.А. О принципах социологической реконструкции по данным погребального обряда // Теория и методы археологических исследований. - Киев: Наукова Думка, 1982. - С.61; Геннинг В.Ф. Проблема социальной структуры общества кочевых скифов IV–III вв. до н.э. по

археологическим данным // Фридрих Энгельс и проблемы истории древних обществ. - Киев: Наукова Думка, 1984. - С.132 – 133 и другие.

4. Кузнецов В.А. Алания в X – XIII веках (историко-археологические очерки): Автореф. дис. ...докт. Ист. наук. 07.575. - М.: ИА АН СССР. 1970. - С.38; Его же. Алания в X – XIII вв. – Орджоникидзе: Ир, 1971. - С.227; Куссаева С.С. Археологические памятники в Восточной Осетии (Чми и Балта) как исторический источник по древней Алании: Автореф. дис... канд. ист. наук. - Л.: ЛОИА, 1953. - С.23.

5. Уваров А.С. Курганы с расчленением близ г. Дербента // Труды V Археологического съезда. - М.: МАО, 1887. - С.66.

6. Алексеев В.П., Беслекоева К.Х. Краниологическая характеристика средневекового населения Осетии // МИА. Вып.114. - М.: Изд-во АН СССР, 1963. - С.107 – 121.

7. Кузнецов В.А. Исследования Змейского катакомбного могильника в 1958 г. // МИА. М.: Изд-во АН СССР, 1963. Вып. 114. - С. 8 – 47.

8. Шевченко А.В. К краниологии населения предкавказской Алании X – XII вв. н.э. (по материалам раскопок Змейского могильника 1981 – 1983 гг.) // Этнокультурные проблемы бронзового века Северного Кавказа. - Орджоникидзе: СОГУ, 1986.- С.101 – 103.

9. Все определения не опубликованы и взяты из материалов личной переписи Я.Б.Березина с Н.Н.Цветковой и автора с А.В.Шевченко.

10. Тменов В.Х. Опыт статистического анализа позднесредневековых оборонительных сооружений Северной Осетии // Вопросы археологии и этнографии Северной Осетии. - Орджоникидзе: СОНИИФЭ, 1984. - С.91.

11. Мнение высказано в устной форме и ранее не публиковалось.

12. Рунич А.П. Катакомбы Рим-Горы // СА. 1970. №2. - С.200.

§ 3.2. Классификация инвентарных комплексов

К числу особо значимых в социальном отношении компонентов погребальных археологических комплексов (ПАК) относится состав инвентаря (ИП), так как в инвентаре также выражается овеществленный труд, дополняющий содержание критерия трудовых затрат **(1)**. В.А.Алексин свел воедино несколько методов определения богатства ИП, применяемых в археологической литературе: 1) учет количества вещей, 2) анализ количества типов вещей, 3) анализ частоты встречаемости вещей в наборах, 4) учет насыщенности изделиями из различных металлов **(2)**. На основе анализа ППО раннеземледельческих культур было предложено понятие «стандарта» состава ИП **(3)**. Преимущество данных подходов состоит в том, что они позволяют глубже определить степень сходства и различия ИП – комплексов и отойти от традиционных визуально-интуитивных оценок степени богатства.

Для социологической интерпретации существенное значение имеют уже отмечаемые в специальной литературе положения: о преимущественной связи показателя богатства инвентаря не с социальным, а имущественным положением погребенного, его родственников и близких; этнографических фактах ритуальной имитации богатства и бедности (по инвентарю) в погребениях; о влиянии условий смерти на состав инвентаря и т.п. При учете всего сказанного, следует иметь в виду, что каждое из перечисленных явлений имеет определенное социальное содержание. Погребальный инвентарь способен нести прямую или опосредованную информацию о различных срезях социальной структуры (половозрастное, социально-функциональное, социально-стратное разделение). Для отчленения данной информации важны не только и, нередко, не столько характеристики степени богатства, сколько функциональный состав ИП. Именно по этому основанию мы проводим классификацию инвентарных ИП – комплексов.

Предметы ИП-комплексов разделяются на функциональные группы по их назначению в реальной жизни (неоднозначному с функцией в погребально-поминальной обрядности):

1) предметы быта (I – предметы обихода, II–детали одежды, III–головные уборы, IV–обувь, V–украшения на одежде, VI–украшения, VIa – бусы, VII–поясной набор, VIII–туалетные принадлежности); 2) производственные предметы (IX–орудия труда, X–заготовки изделий, XI–производственные материалы); 3) оружие (XII–дальнего боя, XIII– ближнего боя, XIV–защитный доспех); 4) предметы культа (XV–культовые, XVI–культовая посуда и шкатулки, XVII – материалы для культовых действий); 5) конский набор (XVIII- приспособления для управления конем и седла, XIX–детали украшения сбруи и лошади, XX – детали конского защитного доспеха); 6) резервная группа (XXI); 7) предметы неопределенного значения (XXII); 8) ритуальные остатки (XXIII). Отдельные функциональные группы как бы повторяют друг друга (V – VI - VIa) или расчленяют общую группу (XII – XIV, XVIII – XX и другие), объясняется это и содержательными и техническими причинами. Так, отделение «украшений одежды» от просто «украшений» базируется на функциональном различии деталей одежды или костюма и сопровождающего инвентаря, несущих различную нагрузку и в обряде. Выделение же бус из числа украшений и разбиение на 3 группы «вооружения», «конского набора» и т.п. связано с большим разнообразием входящих в них категорий. При обобщенном анализе эти группы рассматриваются совместно.

Для социальной интерпретации необходима увязка предметов ИП с реальными сферами общественной деятельности: 1) производственной, 2) социально-бытовой, 3) военно-политической, 4) идеологической. Решение этой задачи зависит от точности определения отдельных предметов.

Наибольшее количество разновидностей категорий связывается с совокупностью «предметов быта», выделяемых по принципу «от противного» - предметы, несвязанные с производственной, военной и культовой функциями. Однако среди них есть такие, которые в реальной жизни и, особенно, в обряде призваны были выполнять и иные функции. Так, поясной набор, являющейся деталью костюма с декоративным элементом, был, как известно, и важным показателем воинской принадлежности его носителей в период раннего средневековья(4-5). Поэтому, несмотря на то, что однозначной и постоянной корреляции поясных наборов и предметов вооружения в погребениях X – XII вв. (как и более раннего периода) Центрального Предкавказья и Среднего Притеречья нет, комплексы с поясными наборами я выделяю из числа бытовых и соотношу с воинскими или смешанными предметами вооружения.

Из числа производственных предметов в анализируемых материалах встречены только немногочисленные категории орудий труда, причем они не только «чисто» производственного, но и быто-производственного назначения, например: ножи. Что же касается кабаньих клыков, которые на основании этнографических традиций (6) относятся к предметам кожевенного производства, то они могли быть в погребении и чисто ритуальными предметами.

Как орудия труда преимущественно использовались тесла. В частности, имеется мнение о том, что они применялись как приспособления для рытья земли и вырубки катакомб (7). Вопрос требует аргументации, так как в тех случаях, когда нам удалось зафиксировать следы рабочих поверхностей орудий в грунтовых камерах Мартан-Чу, Кольцо-Горы ширина их значительно превосходила ширину лезвий всех известных нам тесел X – XII вв. (если не считать опубликованное В.А.Кузнецовым тесло с широкой рабочей частью из случайных находок на могильнике «Мебельная фабрика» - 8). Следует иметь в виду и высказанное в научной литературе мнение о связи раннесредневековых тесел Восточной Европы и Юго-Западной Сибири с оружием (9). На основании сказанного мы отнесли тесла к группе полуфункциональных предметов, предполагая их преимущественно производственное значение.

Предметы вооружения в достаточной мере определено представляют военную функцию общественной деятельности, хотя и здесь выделяются категории, которые могли иметь иное значение. Так, «боевые» ножи обычно очень условно выделяются по размерам. Другим их отличием от предметов производственно-бытового назначения в рассматриваемых материалах могло быть наличие деталей от ножен. К боевым относятся и так называемые «метательные ножи», выявленные в нашей выборке только в Мартан-Чуйском могильнике №1. Самым распространенным видом оружия ближнего боя в X – XII вв. были секиры. В литературе опубликованы мнения о том, что этот вид вооружения был присущ простым пешим воинам – общинникам (10). Однако ниже мы укажем данные, определенным образом противоречащие этому положению.

Собственно культовых предметов в погребениях катакомбных могильников X – XII вв. центральных районов Северного Кавказа встречено немного. Это различные амулеты-подвески, складни, нательные крестики и некоторое другое. Но число ритуальных элементов ИП значительно увеличивается за счет предметов, игравших в обряде культово-обереговую роль. Богатая этнографическая традиция позволяет считать возможным положение ряда предметов бытового, воинского и другого назначения в реальной жизни в качестве оберегов в погребение. А часть категорий имели определенное ритуальное значение и в действительной жизни. Я уже писал в связи с этим о зеркалах X – XII вв., которые в анализируемых погребениях нередко располагались возле головы и на грудной клетке костяков, что могло подчеркивать их культовый характер **(11)**. Аналогичные положения фиксировались в катакомбах X – XII вв. и для других туалетных принадлежностей: копоушки, ногтечистки, ложечки, гребни и другое. В отношении копоушек конца I – начала II тысячелетия н.э. Восточной Европы опубликованы мнения о том, что они являлись одновременно, а отдельные виды – даже преимущественно – украшениями и амулетами **(12)**. Ритуальное значение имели бубенчики **(13)**.

Местоположение предметов ИП относительно костяка и конструктивных деталей ПС может быть определяющим для установления функций предметов в обряде. Все случаи, когда находки занимают положение, не соответствующее их бытовому назначению в непогребенных погребениях, возможно, указывают на культовую нагрузку вещей в могиле. Обращают внимание факты помещения у головы, на плече или груди ножей, секир, отдельных наконечников стрел и некоторого другого. Нахождение ножей возле черепа и на груди в славянских могильниках уже давно объяснялось (при ссылке на этнографические данные) ритуальным их назначением в обряде **(14)**. Все вышеуказанные железные предметы могли отождествляться с выполнением обереговых функций в связи с наличием острых рабочих поверхностей **(15)**.

В качестве амулетов использовались также различные виды подвесок-медальонов, некоторые бусы и единичные предметы (поясные и сбруйные накладки, подвески, пуговицы и т.п.). Комплекс представлений о «бусине счастья» существовал у алан и сохранился в традиционном быте осетин **(16)**. Не могли иметь бытового назначения, названные выше, единичные изделия реальных комплектов (например, пуговицы). Показательно то, что в катакомбных могильниках X – XII вв. даже в относительно расширенных комплектах пуговиц и бубенчиков часто встречаются сильно различающиеся между собой экземпляры. Обстоятельство дополняется частыми отклонениями в положении данных предметов от их естественного положения (вдоль грудной клетки, у ворота, у рукавов), что также может свидетельствовать об обрядовом смысле данных бытовых изделий.

Для отчленения подобных случаев мы, по возможности, пытаемся учитывать особенности положения и единичность категорий предметов.

Различные значения в обряде могли иметь целые предметы и их фрагменты и части. Причем речь не идет о тех деталях одежды, изделиях из дерева и т.п., которые приобретали фрагментарность в результате естественного разрушения. Выделяется целая группа изделий, которые могли попадать в погребения в виде части предмета, либо в поломанном виде. Это касается предметов вооружения, ножей, ножниц, зеркал, стеклянных сосудов и ряда других вещей. В качестве примеров можно привести следующие данные.

В анализируемой выборке из Змейского могильника 83 ножа (около половины всех экземпляров), 27 ножниц, 28 секир были во фрагментах. С учетом всех материалов из раскопок В.А.Кузнецова в катакомбах некрополя 10 раз встречены только дужки или крюки от колчанов без других деталей колчана и наконечника стрел. В 7 Кт вместо сабель были положены только ножны или их детали. На Кольцо-Горе в ИП-комплексах раскопанных погребений были 17 фрагментированных ножей, тесел – 8, секир – 3, зеркал – 2. В обоих могильниках нередко встречаются фрагментированные клинки сабель. В Кт №7Б и 21С Кольцо-Горы нами найдены древки стрел без наконечников. Фрагменты ножен вместо сабель отмечены и на Рим-Горе **(17)**.

Поломка вещей перед погребением могла иметь ритуальный смысл. Давно известна обрядовая нагрузка поломки зеркал, распространенная особенно у сарматских племен **(18)**, с которыми аланы Северного Кавказа имеют определенные генетические связи. Есть данные о ритуальной порче оружия погребенных в раннесредневековых центрально-предкавказских катакомбных

могильниках **(19)**, более распространенной в тюркских памятниках. Ломка любой вещи считается одним из способов отправления предметов в «загробный мир».

Но возможно и более реальное утилитарное объяснение положения поломанных изделий в погребении. В явлении мог отражаться и определенный рациональный подход. В погребениях менее состоятельных и социально-принижённых представителей средневековых общественных коллективов попадали испорченные предметы, негодные для реальной жизни. Рациональное содержание предположила А.А. Иерусалимская в символикации целых предметов их деревянными частями (древки стрел, секир, тесел и т.п.), замеченный исследовательницей на материалах верхнекубанского могильника скальных захоронений в Мощевой Балке VIII – IX вв. **(20)**. И если замена стрел и секир древками может объясняться ритуальными действиями, отражающими боязнь покойников **(21)**, то положение частей орудий труда более обосновано считать результатом рационального подхода к обряду.

Выработка показателей рационального подхода в инвентарном комплексе пока слабо изученная тема, но можно с уверенностью говорить о связи «рационализации» ППО с социально-идеологическими процессами в обществе периода складывания классовой структуры. Информацию, иллюстрирующую тенденции осознания иррациональности затрат на погребальный обряд, содержит, например, античная традиция **(22)**. Рациональный подход, вероятно, содержался и в создании моделей реальных предметов из недорогих материалов. Особенно богатые данные подобного порядка связаны с памятниками Алтая, Сибири и Дальнего Востока. Целое производство моделей оружия, конского набора и т.п. существовало у таштыкцев **(23)**. В бассейне Амура в чжурчженскую эпоху в могилы стали часто класть модели вещей из бумаги, ткани, дерева **(24)**.

В нашем распоряжении имеются данные, позволяющие предполагать моделирование некоторых предметов для погребений в Центральном Предкавказье X – XII вв. Это, прежде всего, те же секиры и тесла. Экспериментальное сравнение размеров и веса образцов VIII – IX и X – XII вв. позволило установить существенное отличие данных предметов. Вес отдельных экземпляров X – XII вв. не достигает и 20 граммов (в то время как ранние образцы секир весят 150 – 230 гр.), очень узкие отверстия для рукоятей, что явно не соответствует боевым и производственным качествам.

Таким образом, отнесение целого ряда категорий предметов к определенным функциональным группам в достаточной мере условно. С целью учета полифункциональности отдельных предметов нами введена специальная группа. К ней отнесены, например, секиры с перпендикулярными лезвиями Змейского могильника, которые по нашему предположению, могли сочетать функции секиры и тесла или, как модельки, символизировали назначение этих предметов. Сюда же вошли редкие находки монет-подвесок, которые в быту населения конца раннего средневековья еще использовались как украшения и подвески-амулеты.

В группу предметов неопределенного назначения вошла довольно большая группа индивидуальных предметов и неопределимых фрагментов из различных материалов. В определении функциональной направленности комплексов они учитываются только как факты присутствия. Группа XXIII – «ритуальные остатки» включает различные вещества и материалы, имеющие отношения к погребальному обряду (кости животных, плоды растений и т.п.).

Таким образом, при рассмотрении ИП-комплексов следует учитывать различные характеристики состава: назначение входящих в них предметов, их материал, количество и сохранность. На классификационно-аналитическом этапе исследования необходимо установить: общие особенности инвентарных наборов в погребениях могильников, функциональную направленность комплексов, групповое сходство состава инвентаря погребений, количественно-качественные показатели инвентарных наборов. Для этого нами предпринимались различные способы анализа ИП-комплексов: классификация видов микрокомплексов по функциональным группам, общая структурная оценка, определение степени богатства и другое.

Предложена логическая структурная классификация типов ПАК на основании построения взаимосвязей 4 узкофункциональных видов ИП-комплексов: I. бытовой, II. производственный, III. воинский, IV. культовый. В результате получено 15 разновидностей функциональной структуры инвентарных комплексов, которые обозначены как функционально-структурные отделы. Каждый отдел подразделяется на типы в соответствии с количеством и соотношением входящих в них функциональных групп. Конкретные особенности структуры типа фиксируются на уровне подтипов.

Микрокомплексы отдельных функциональных групп также классифицируются по общей системе, учитывающей материал изделий, их количество и соотношения. При этом уровни «типа» связываются с материалом, «подтипа» - с количеством и соотношениями изделий из различных материалов, «варианта» - с конкретными видами входящих в микрокомплексы категорий предметов (Приложение VII). В подвариантах можно учитывать сохранность и количество отдельных изделий.

В материалах Мартан-Чуйского могильника №1 нами проанализировано 57 комплексов в неразрушенных и неограбленных индивидуальных и коллективных захоронениях. Не учтены раскрытые комплексы из Кт №№7 – 9, 14, Кт №12 с двумя погребениями без четкой связи костяков с инвентарными наборами и смещенные погребения №2 – 4 в Кт №18 и 2 – 3 в №20. Полностью безынвентарные погребения №1/2/, 1/3/, 3/1/, 25 /1/ отнесены к отделу О. Остальные комплексы разбиты по структурно-функциональному принципу.

В ИП-комплексах могильника вообще не представлены группы X, XI (заготовки и производственные материалы), XVI, XVII (культовая посуда, материалы для культовых действий), XVIII – XX (конский набор), XXII (неопределенные предметы). Мало представлены: IX (орудия труда), XV (предметы культа). Самые многочисленные группы V – VIa (украшения и бусы). К числу наиболее распространенных предметов относились: стеклянные (моно- и полихромные) бусы, бронзовые поясные накладки, бубенчики. Чаще всего встречались глиняные сосуды (27 раз). Довольно много индивидуальных предметов, встреченных по 1 разу: целый и фрагментированный деревянные сосуды, оселок, фрагменты тканых ноговиц, подвески из бронзы, янтаря, гагата, бронзовая игла-заколка, костяной гребень, железные ножницы, бронзовый игольник и некоторые другие.

Рассмотренные ИП-комплексы разделяются на следующие структурно-функциональные отделы: I – бытовые (12 ед.), тип 1 – 2 – 19 /6/, 20 /1/, 2 – 4, 3 – 5, 4 – 13 /1/; IV – воинские (1 ед.), тип 1 – 11 /2/; V – быто-производственные (3 ед.), тип 4 – 3; VI – быто-культовые (3 ед.), тип 2 – 1 /1/, 3 – 29 /1/, 4 – 21 /1/; VII – быто-воинские (27 ед.), тип 2 – 3, 3 – 5, 4 – 4, 5 – 11 /1/, 6 – 7, 7 – 6, 8 – 19 /3/; XII – быто-воинско-культовые (1), тип 3 – 29 /3/; XIV – быто-воинско-производственные (6 ед.), тип 2 – 24 /2/, 3 – 18 /1/, 4 – 27 /1/, 15 /2/, 6 – 5 /1/, 32 /3/. Индексы погребений называются в тех случаях, когда к типу относятся 1 – 2 комплекса, так как совпадения 2 комплексов в функционально-структурном типе может быть случайным. В выборке редко встречается, чтобы в коллективной или парной катакомбы функционально-структурные типы ИП-комплексов полностью совпадали 6 /1,2/, 17 /1,3/ или относились к одному отделу: 1, 19 /1, 4, 6/, VII – 4 /1,2/, 10 /1,2/, 19 /2, 5/, 15 /1, 3/. Но 72,7% (16 Кт) содержали погребения с комплексами различной функциональной структуры.

Таким образом, ИП-комплексы, включающие вооружение и детали поясного набора, объединяемые нами (наряду с деталями конского набора) в совокупности групп «воинских предметов», составляют в Мартан-Чу I – 59,6% (34 из 57). Специализированные предметы культа выявлены в 4-х погребениях. Предметы быта находились почти во всех погребениях выборки, но по количеству и видам категорий предметов бытовые наборы существенно различались.

Исходя из того, что бытовые комплексы могли принадлежать представителям различных социальных и социально-функциональных слоев, мы в первую очередь анализируем погребения с оружием, так как они (при относительно небольшом числе исключений) должны были символизировать в обряде воинскую функцию. Широкое распространение видов вооружения в погребениях свидетельствует о престижности военной функции в социальном быте алан, оставивших Мартан-Чуйский могильник. Однако наборы воинских предметов и их соотношения с другими категориями инвентаря далеко неравнозначны.

Так, из 34 комплексов с воинскими предметами только в 16 сочетались предметы вооружения и поясной набор, в 6 ПАК – были только детали пояса, а в 12 – только оружие. Следовательно, выделяются 3 вида воинских наборов: 1. с предметами вооружения, 2. с предметами вооружения и поясными наборами, 3. с поясными наборами. Важно выяснить распределение по указанным группам типов комплексов оружия и поясных деталей.

По предложенной выше системе классификации определяется 15 вариантов микрокомплексов вооружения в 29 погребениях. Статистическая представительность позволяет выделить группы погребений только с секирами, метательными ножами, секирами и ножами. Остальные разновидности индивидуальны, хотя возможно объединение вариантов: 122 – 123 (секиры с вооружением лучника), 124 – 125 (метательные ножи с вооружением лучника). В одном случае при

погребенном находились только предметы вооружения лучника. Сабли встречены в 4-х катакомбах по одному экземпляру, причем две из них имели ножны с серебряными и позолоченными деталями. Однако состав комплектов с саблями различен.

Большое разнообразие структуры поясных наборов затрудняет выделение групп, так как многие разновидности в выборке индивидуальны. Количественно-качественный принцип членения поясных наборов применялся к раннесредневековым материалам С.А.Плетневой, Г.Е.Афанасьевым и другими (25) В частности, выделялись пояса, состоящие только из одних пряжек. Выдвинуто мнение, что социальной показательностью обладали, прежде всего, металлические накладки и особенно концевые (26). В выборке одна бронзовая пряжка встречена только в погребении №23 /1/, то есть говорить о группе носителей подобных поясов на материалах Мартан-ЧуI нет основания. В 3 Кт выявлены бронзовые или серебряные накладки, причем в детском погребении №15 /3/ найдена 1 бронзовая накладка (концевая - ?), которая могла иметь и ритуальное значение как амулет.

Обращает внимание совпадение структуры богатых поясов, состоящих из трех деталей – 2 набора из погребения №10 /2/ и комплексы №№13 /2/, 30 /1/. К ним близки наборы вариантов 333 (16 /1/) и 341 (15 /1/). Остальные пояса можно только условно разделить в соответствии с подтипами нашей классификации (первый и второй знаки кода).

Если предположительно считать указанные наборы показателем близкого социального ранга, то важно установить характер их соотношения с комплектами вооружения. Картина следующая. Полного совпадения видов оружия нет. В погребениях №№10 /2/, 30 /1/, 15 /1/ - есть сабли в двух случаях с полудрагоценным оформлением ножен, в №16 /1/ - только секира и наконечники стрел. В другом сочетании данные комплексы объединяются по присутствию секир - №№15 /1/, 16 /1/, 30 /1/. Двойное совпадение комплексов №№15 /1/ и 30 /1/ этим и ограничивается, так как в погребении 15 /1/ всего 2 предмета вооружения.

Популярна точка зрения о социальной показательности сабель в раннесредневековых могильниках (27). Однако в выборке есть еще П №28 /2/ с саблей и расширенным комплектом вооружения, но богатством пояса значимость погребения не подчеркивается, так как в нем были только бронзовые заклепки и концевая накладка.

Относительно большие группы погребений с единичными видами вооружения. Связи их с поясами также неоднозначны. 3 из 14 комплексов с одним видом оружия вообще не содержали деталей пояса. Остальные 5 погребений включали элементы поясного набора, относящиеся к 3 типам и 3 подтипам классификации, что не позволяет говорить об устойчивых группах комплексов по анализируемым сочетаниям. 7 захоронений сопровождалось двумя видами вооружения, в трех из них – не было поясных деталей. П №№6 /1/, 16 /1/, 13 /2/ имели сходные на уровне типов и подтипов варианты поясов из полудрагоценных материалов. Комплекс № 23 /1/ включал только одну бронзовую пряжку.

Далее идет группа из четырех и более видов оружия. 3 из пяти погребений сопровождалось одно-двухэлементными поясами с бронзовыми деталями. Но в этой же группе есть комплексы №31 /1/ с многоэлементным бронзовым поясом и №30 /1/ - с одним из самых богатых поясов с позолоченными деталями.

Все сказанное свидетельствует, что погребения не разделяются на устойчивые группы по сочетаниям комплектов вооружения и поясных наборов. Можно говорить только о некоторых тенденциях и условных группировках. Например, комплексы с поясами без оружия (исключение – П №11 /2/ - с серебряными накладками) и с оружием, но без поясов в основном относятся к типам с одним – двумя видами вооружения из простых материалов. Группа погребений с богатыми и многочисленными деталями и более и менее устойчивая по признакам. Все остальные комплексы можно объединить в «срединном слое» с различными сочетаниями комплексов оружия и поясов. Всякое более детальное членение на рассмотренной выборке не может считаться достоверным из-за отсутствия веских оснований для группировки.

После детальной проработки материалов из катакомбных иогильников донских алан Г.Е. Афанасьев выступил против тезиса о социальной показательности поясов (28).

Просмотрим теперь соотношение данных рассмотренных функциональных групп с другими их видами. Самые многочисленные группы VI и VIa (украшения и бусы). Всего выявлено 29

вариантов наборов украшений и 14 – бус. Погребений с повторяющимися наборами украшений по этим группам встречено мало и совпадения только двойные, что может быть случайным. Несколько чаще совпадают комплекты бус по материалу. Мы выделили 12 разновидностей бус по материалу и декоративным особенностям, но ограниченность информации и неточность описания материала вынуждает к объединению всех стеклянных и пастовых бус в одну группу – «стеклянные бусы». Тогда различие наборов будет связано с включением экземпляров из других материалов. В этом случае к погребениям, содержащим только стеклянные бусы, будут отнесены 7 из 26 комплексов, причем в трех катакомбах встречено только по одной многоцветной бусине, которые, как мы отмечали выше, по-видимому, выполняли функции ритуального предмета. Об этом свидетельствует и их частое положение у головы или плеча. В двух погребениях (28 /2/, 32 /3/) единичные бусы коррелировали с оружием и поясными наборами. В погребении №26 /2/ вместе с секирой были 2 бусины из фаянса. Здесь уместно привести данные о связи «бусин счастья» с оружием в этнографическом быте осетин, выявленные А.Р.Чочиевым (29). Возможно предположение определенного социального объяснения подобных фактов.

Различие остальных наборов может иметь имущественно-социальный характер. Наборы из бус двух материалов встречены в 13, из трех – в 3 (№№13 /1/, 24 /1/, 29 /3/) комплексах. И наиболее многообразный по составу комплект был в П №29 /4/, включавший стеклянные, гешировые, сердоликовые и перламутровые образцы. Фактически во всех случаях многообразные наборы одновременно и многочисленны.

В окончательном виде мы выделили 40 вариантов сочетаний украшений и бус. В группе I – предметы обихода – 16 вариантов типа 1 и подтипов 1 – 3. Детали головного убора представлены следующими вариантами типов: 111. №№27 /1/, 28 /1/; 231. №19 /4/; 311. №№4 /1/, 9 /1/, 19 /5/; 431. №16 /2/; 711. №10 /1/. Во всех случаях выявлены различные нашивки от головного убора из бронзы, серебра, золота и позолоченные. Вспомним мнения ряда специалистов, в частности, А.А.Иерусалимской (30) о социальной диагностичности в различиях средневековой одежды и головных уборах. К костюму относится обувь. В пяти погребениях Мартан-Чу №1 обнаружены серебряные нашивки от обувных ремней: №№2 /1/, 9 /1/, 19 /2/, 19 /3/, 19 /5/; а также украшения на одежде (группа V). Последняя группа разделена на 6 вариантов двух типов: 111. 17 П; 112. №№4 /1/, 15 /2/, 22 /2/, 31 /2/; 113. №№15 /3/, 18 /1/; 121. №32 /2/; 311. №30 /1/; 312. №10 /1/.

Попытки соотнесения представленных групп с типами комплексов вооружения и поясных наборов не выявляют четкой связи. Нашивки от обуви найдены в 3 ПАК: №19 /5/ - с двумя видами вооружения, №19 /2/ - с одной пряжкой и поясными накладками и №19 /3/ - с секирой и серебряным поясным набором. Более показательным, что все 3 погребения находились в одной катакомбе, что может подчеркивать не только хронологическую близость, но и определенную родственную связь.

Из 8 ПАК, содержавших украшения головного убора, в четырех вообще не было предметов вооружения и деталей пояса. Во всех остальных найдены: секира – №4 /1/, метательные ножи – №27 /1/ или оба вида вооружения №№10 /1/, 19 /5/ без поясных деталей. Остальные различаются по структуре.

Интересной особенностью является то, что в погребениях №№16 /2/, 28 /1/ комплексы с большим числом деталей убора часто не содержат комплектов вооружения, а сопровождают захоронения с ними. Возможно, уборы принадлежали в основном женщинам. Так, украшений на черепе не выявлено в богатом погребении №10 /2/. Отдельные неосновные предметы вооружения могли быть и в женских захоронениях. Показательно, что в комплексах с головными украшениями и отдельными видами оружия не было деталей поясов.

В катакомбах Мартан-Чу в погребениях с предметами вооружения соседствуют различные украшения, в частности бусы и туалетные принадлежности. Только в П №11 /1/ вместе с секирой были поясные детали и глиняный сосуд. Комплексы можно разделить на 2 группы. Большая часть погребений с единичными украшениями, в которых бубенчики, бусы могли выполнять и роль амулетов. Вторая группа отличается расширенными наборами украшений – №№31 /2/, 15 /2/, 29 /3/, 18 /1/, 27 /1/, 19 /5/.

Из 10 погребений с оружием и поясными наборами в шести были только одни зеркала, которые, как мы указали выше, могли быть не только туалетной принадлежностью, но и амулетом-оберегом. В погребении №10 /2/ найден серебряный флакончик, условно отнесенный к предметам

туалета. И лишь в 3 комплексах №№10 /1/, 27 /1/, 31 /2/ - были развернутые наборы туалетных принадлежностей.

В 7-ми погребениях находились предметы производственного назначения, из которых в 3 были кабаньи клыки (возможно ритуального назначения) №№15 /2/, 27 /3/, 32 /3/ и в 4 железные тесла – №№5 /1/, 18 /1/, 23 /1/ 24 /2/.

Однажды в комплексе с метательными ножами встречен перламутровый амулет – №29 /3/. Следовательно, имеется возможность вычлнить группу «воинских» погребений с отдельными украшениями и предметами туалета, не противоречащими социально-функциональной направленности всего набора.

Остальные 18 ПАК отнесены нами к трем отделам I, V, VI – бытовых, быто-производственных и быто-культурных комплексов. Их предварительное разделение на уровне типов классификации создает определенные группы ПАК. Но устойчивость их также относительна.

Погребения №№20 /1/ и 19 /6/ сходны малоинвентарностью и тем, что в обоих случаях были хотя и различные, но украшения – височные подвески и бусы. В двух случаях погребения - №№23 /2/, 32 /1/ - включали предметы обихода и украшения (наборы украшений существенно различны); украшения и детали головного убора – 19 /4/; украшения и украшения на одежде. Таким образом, сходство их может подкрепляться наличием украшений в погребениях. Наборы их различны, но в трех случаях относятся к типу 2 – украшений из простых и полудрагоценных материалов. Самый многочисленный в выборке функциональный тип 5. Они объединяются в структурные пары по наличию предметов одних функциональных групп: предметы обихода, украшения, туалетные принадлежности – №№ 2 /2/, 24 /1/ (сходства в наборах нет); предметы обихода, украшения на одежде и украшения – №№17 /2/, 29 /2/ (сходство в наборах заметнее, различны украшения): ПАК №9 /1/ - индивидуален по функциональной направленности и наборам. Индивидуальны также комплексы типа 4 – №№13 /1/, 16 /2/; типа 4 отдела V – №№2 /1/, 22 /2/, 28 /1/; типов 2 – 4, отдела VI – №№1 /1/, 21 /1/, 29 /1/.

Таким образом, бытовые, быто-производственные и быто-культурные ПАК в выборке Марган-Чу №1 не могут с достаточной долей уверенности быть разделены на устойчивые группы. Поэтому сейчас возможна интерпретация на условном уровне нашей классификации. Во всяком случае, часто комплексы, включающие большое количество предметов быта, содержат также изделия из полудрагоценных и иногда из драгоценных материалов, что может говорить об определенной связи ступеней классификации с имущественно-социальным статусом погребенных.

Другой характеристикой этого статуса является расчет общей меры «богатства» ИП. Работ по этому вопросу пока мало. Мы обратились к методу Г.И.Курочкина, в соответствии с которым по выборке из нескольких категорий вещей строится стоимостная иерархия по принципу приравнивания к условной единице одного самого распространенного и, следовательно, самого дешевого предмета. Затем устанавливается соотношение условных единиц путем деления суммы самых распространенных предметов на сумму менее распространенных. На основании суммирования показателей определяются «стоимость» и «ценностный» балл каждого погребения и строится график или гистограмма (31). Метод более приемлем для ранних могильников с устойчивыми наборами инвентаря. В анализируемых мной материалах возникают ситуации, когда одинаковое количество условных единиц «ценности» получают, например, бронзовая игла-заколка и византийская золотая монета, так как они встречены по одному разу. Или другое: железные ножницы в 3 раза «дороже» сабель с серебряными деталями ножен. Были предприняты попытки усовершенствования метода, однако во всех случаях результаты предполагают заметные исключения. До специальной проверки эффективности метода я пока не вношу их в работу.

Самыми распространенными предметами в инвентаре Змейского могильника №1 являлись: бронзовые и позолоченные бубенчики, стеклянные бусы, бисер, бронзовые заклепки, железные наконечники стрел, бронзовые височные кольца, железные ножи и ряд других. Достаточно много индивидуальных предметов. Из бытовых изделий это: каменный оселок, деревянная шкатулка, кожаная сумочка, фрагменты кожаного головного убора (при распространении матерчатых), бронзовый перстень, перламутровая подвеска и сердоликовые подвески, бронзовая бусина, бронзовая и позолоченная оправы от кисточек; из орудий труда – игольник из бронзы; ряд культовых предметов; из деталей конской сбруи – удила железные и комбинированные

(в катакомбах, не считая отдельных конских захоронений); железная подпружная пряжка, седло с орнаментированными деталями; несколько предметов из дерева неопределенного назначения, в частности, орнаментированная прямоугольная дощечка.

Состав индивидуальных предметов, которые по методу Г.И.Курочкина дают большие «ценностные» баллы, в целом не представляется действительно ценным, так как многие изделия редки по хронологическим (бронзовый перстень, перламутровая подвеска и некоторое другое) и обрядовым (оружия труда) причинам. Редки предметы с установленным неместным производством. К их числу относились: стеклянная посуда (32), богатая одежда (33), отдельные мелкие изделия (34). В материалах 1983 года я говорил о находках двух поливных сосудов. Выявлены признаки, свидетельствующие о местном стеклоделии у населения, оставившего Змейский могильник: большое количество стеклянных браслетов, в том числе и бракованных, следы брака на стеклянной посуде. Поэтому отнесение всех стеклянных изделий к внешнему импорту не оправдано.

Из функциональных групп также преобладают бытовые: детали одежды, украшения, бусы. Существенно представлено вооружение и конский набор. Больше, чем в Мартан-Чу №1 орудий труда и культовых предметов, но в общем соотношении их также немного. Недостаток культовых предметов, вероятно, пополнялся изделиями различного прижизненного назначения. Это те же зеркала, часто встречающиеся возле головы (в выборке из раскопок В.А.Кузнецова – 4 из 8 случаев), туалетные принадлежности (15 из 26), ножи (16 из 65), ножницы (9 из 14), кабаньи клыки (14 из 24) и некоторые другие предметы у головы и на грудной клетке. Кроме сказанного, в катакомбах встречается большое количество обрядовых предметов: орехи, каштаны, куриные яйца и т.п.(35).

Помимо этого значительное число комплексов включало единичные предметы, которые могли выполнять роль амулетов-оберегов: бусы, бубенчики и некоторое другое.

Предметы вооружения, поясного и конского набора встречены в 101 (75 – с оружием) из 203 проанализированных комплексов (около 50 %). Погребения с оружием различаются на уровне структурных отделов типов и наборов. Наибольшее количество относится к отделу VII (быто-воинские) – 62 ПАК. Остальные комплексы распределяются по отделам: XIV – 25, XII – 4, XV – 7. Структурных совпадений на уровне типа нет в ПАК отделов XII, XV. Только об относительном структурном сходстве можно говорить и для отдела XIV. Следует обратить внимание на близость комплексов №15К /3/, 93Р /3/, 107аР /2/, включающих развернутые наборы вооружения и конской сбруи. Заметное сходство имеют в этом отделе погребения №41К /3/ и 31К /2/.

В отделе VII структурных совпадений значительно больше. Полностью совпадают на уровне типов: 1. №№13К /2/, 103Р /1/; 2. №№32К /3/, 32К /4/, 40К /1/, 46К /2/, 111Р /1/ и 43К /1/, 101Р /1/; 6. №№6К /1/, 17К /2/, 41К /4/, 46К /3/, 52К /1/ и 49К /3/, 85Р /1/, 83Р /2/; 110Р /1/, 109Р /2/; 7. №№30к /1/, 42К /1/, 55К /1/, 119Р /2/; 7а. №№48К /2/, 98Р /1/. Относительное, но примечательное сходство имеют многоэлементные ПАК типа 8 – №№14к /3/, 3К /2/, 8К /2/, 9К /1/, 44К /2/, 50К /2/, 85Р /5/ и 12 – №№9К /2/, 14К /1/, 36К /3/.

Как и в Мартан-Чуйском I могильнике «змейские» воинские наборы различаются по составу (см. Приложение VII). Показательно соотношение видов оружия в комплексах по возможной специализации воинов: «секирники», «лучники», «сабельники» (всадники). Секиры встречены в 47, лук, стрелы, колчаны – в 45, сабли в 34 ПАК. Так что различия в распространении основных видов оружия в погребениях не очень резкие. Однако единичные секиры были в 21, детали лука в 14, а сабли в 3 ПАК. Полные комплекты оружия были в 16 комплексах. В наборах из двух рассматриваемых видов сабли чаще коррелируют с луком и стрелами (10 случаев), чем с секирами (5 случаев). В 5 ПАК секиры сопровождали наконечники стрел и детали колчана. При более детальном подходе возможен анализ нюансов, но в качестве предварительной версии, возможно выделение 9 групп количественно-качественных комплектов вооружения: 1. секира, 2. стрелы, колчан, лук, 3. сабля, 4. секира и лук со стрелами и колчаном, 5. сабля и секира, 6. сабля и лук со стрелами и колчаном, 7. сабля, секира и набор лучника, 8. то же плюс другие виды оружия, 9. другие виды оружия. Комплекты с полудрагоценными деталями многоэлементны.

Элементы поясного набора встречены в 80 ПАК (26 – без оружия). Следовательно, в 26 комплексах оружие не сопровождалось деталями пояса, в 54 – содержали оба вида воинских принадлежностей. Индивидуальные элементы пояса из простых материалов (9 разновидностей)

были в 31 погребении. Из них преобладали 2 варианта: 111. бронзовая пряжка (8 ПАК), 116. кольца бронзовые (15 ед.). Причем в 12 ПАК было всего по 1 кольцу, которые могли не относиться к поясному набору или представляли элемент упрощенного пояса. Подтверждением последнего может быть факт находки кольца в П №107, которое В.Л.Ростунов считал необычным (захоронение живым). Только в 4-х случаях в погребениях с отдельными кольцами были предметы вооружения.

20 комплексов содержали двухэлементные пояса из простых материалов (6 вариантов). Чаще всего встречены наборы из пряжки и колец – 11 комплексов (4 с единичными комплексами). В 15 погребениях в наборах входили пряжки, а 5 сочетались кольца и накладки или заклепки – №№6К /1/, 116Р /1/, 122Р /2/, 98Р /1/, 118Р /1/.

Трехэлементные поясные наборы были в 11 погребениях (8 вариантов). Сочетались пряжки (бронзовые и иногда железные), кольца, накладки, обоймы, заклепки, наконечники поясов. Совпадение вариантах непредставительны (не превышают 2 комплексов). Из четырех и более элементов состояли наборы (8 вариантов) в 8 закрытых ПАК. Все сочетания элементов индивидуальны.

Кроме поясов с элементами из простых материалов были комбинированные с полудрагоценными и полностью из полудрагоценных материалов (серебро, позолоченные детали). Они были в 5 закрытых комплексах. Самый богатый набор был в знаменитом погребении №14 /1/, состоящий из серебряной пряжки колец и обоймы. В других ПАК – комбинированные пояса из 2 – 6-ти элементов - №52 /5/, 104Р /2/, 98Р /3/, 107аР /1/.

Детали конской сбруи входили в состав комплексов 7 погребений и были в Кт №№9К, 15К, 93Р без точной увязки с конкретным погребением. Все наборы индивидуальные. В комплексе погребения №93Р /3/ находилась обкладка рукояти плети. Возможно, к этому ПАК относился набор из комбинированных (железо и бронза) удила, стремян, луки седла, кожаных деталей, бронзовой рамки разделителя. Относительно простой набор из бронзовых подвесок и седельных накладок обнаружен в погребении №99Р /2/. В остальных ПАК №№3К /2/, 14К /1/, 14К /3/, 15К /1 – 3/, 36К /3/ – были многоэлементные наборы из простых и полудрагоценных материалов. В погребении №107аР /2/ сбруя представлена разнообразными предметами из простых материалов.

Все указанные наборы коррелируют с оружием. Почти во всех были сабли. В погребениях №№14К /3/ и 99Р /2/ имелись развернутые комплекты предметов лучника. В ПАК №№14К /1/ и №107аР /2/ были полные наборы оружия, в остальных – сабли и элементы лучного комплекта. В 7 случаях конский набор сопровождался деталями пояса и в 3 (№№3К /1/, 3К /2/, 14К /3/) поясов не было.

В 31 ПАК выявлены детали одежды, в 11 из которых это были фрагменты тканей. 16 комплексов включали различные виды оружия, а в двух - №№10К /5/, 88Р /1/ - были детали пояса. Показательно, что погребения с дорогими тканями с золотым шитьем принадлежали воинам с выразительными наборами оружия. Шелковые ткани встречены в 4 ПАК без оружия – №№3К /3/, 14К /3/, 5К /2/, /4/.

29 погребений содержали остатки и детали головных уборов. Представлены варианты: 111. нашивки бронзовые – 8 комплексов; 112. фрагменты убора из ткани – 5; 221. фрагменты из ткани с шитьем и украшениями – 7 ПАК. Наиболее богатые комплекты убора были в П №№3К /3/, 14К /1/, /2/, 15К /2/. Позолоченные нашивки находились в Кт №93Р. Кожаные уборы с шитьем и украшениями были также в П №№3К /2/, 9К /2/, 36К /3/. Богатые головные уборы либо коррелируют с оружием, либо находятся в погребениях, сопровождающих выразительные комплексы с предметами вооружения.

Фрагменты обуви из кожи (в одном случае – 38К /1/ – из ткани) найдены в 9 ПАК. Это были остатки обычных ноговиц: №№14К /2/, 29К /2/, 44К /1/, 50К /2/; ноговицы с шитьем и украшениями из кожи и ткани - №№3К /2/, 3К /3/, 9К /1/. Среди них есть погребения с оружием (4) и без него.

Костюм дополняется украшениями на одежде. Они зафиксированы в 167 погребениях, причем в 108 из них это были бронзовые пуговицы или бубенчики, которые имели преобладающую утилитарную функцию. Однако в 12 комплексах были только одиночные предметы, и они могли выполнять роль подвесок-амулетов. Представительными являлись варианты: 121. бронзовые бубенчики и стеклянный бисер – 18 ПАК; 122. бронзовые бубенчики и нашивки – 6; 231. бронзовые и позолоченные бубенчики – 8; 312. бубенчики позолоченные – 7 и некоторые другие. Связь с оружием и группами его состава нечеткая. Наборы украшений типа 2 (с включением предметов из

полудрагоценных материалов) встречены в 25 ПАК, среди которых есть и уже упоминаемые выше богатые – №№3К, 9К, 14К, 15К, 83Р, 85Р, 93Р, 99Р и некоторые другие.

В погребениях с оружием нередко встречаются различные виды украшений. В отделе VII из 61 ПАК украшения были в 40, в XIV – из 24 – 23, в XII – из 4 – 4, в XV – из 7 – 5. Наборы украшений мы разделяли на 2 группы: 1. единичные (1 – 2 предмета в категории, не более 3 категорий и в общем 4 предметов), 2. развернутые – наборы из более 4 предметов. Соотношение следующее: в отделе VII единичных из 43 – 32, в XIV из 23 – 11, в XII – из 4 – 2, в XV – из 5 – 0. Устанавливается некоторая тенденция преобладания развернутых наборов украшений в многоэлементных и сложно-функциональных ПАК.

Из единичных наборов преобладали ПАК с височными подвесками – 13 (4 – по одному экземпляру) и со стеклянными бусами – 9 (6 - единичных). В 5 погребениях были сочетания подвесок и бус, в 3 – стеклянные браслеты. Остальные 16 наборов были индивидуальными.

Особый тип украшений, увязываемых с воинскими захоронениями, представляют «крылатые» накладки. В рассматриваемой выборке они обнаружены в 9 ПАК. Только в погребении №77Р – предметов вооружения не было, во всех остальных – различные комплекты оружия при обязательном нахождении принадлежностей лучника. Вероятно, накладка имеет отношение к креплениям колчанов или особых воинских сумочек.

Преобладающая малочисленность украшений в погребениях с оружием позволяет считать развернутые комплекты нетипичными для «воинских» комплексов. Единичные украшения могли в них выполнять функции амулетов-оберегов. Хотя следует также иметь в виду, что отдельные украшения (серьги, браслеты и другое) могли входить в костюм мужчины-воина, а комплексы с большим количеством украшений, туалетными принадлежностями и единичными предметами вооружения принадлежали женщинам. Оружие в нем являлось либо ритуальным предметом, либо социально показательной инстанцией, демонстрирующей связь данной женщины с мужчиной-воином.

В отделах с предметами вооружения встречались также и туалетные принадлежности: VII – 6 ПАК вместе с украшениями, XIV – 8 с украшениями, XII – 3 с украшениями, XV – 5 – с украшениями и 1 – без них. И здесь универсальные в функциональном смысле ПАК содержат наибольшее количество предметов указанной категории. Но это не подтверждается сходством воинских наборов: в 3 случаях только детали пояса, а в II №117Р – развернутый комплект вооружения. Возможно, универсальность свидетельствует об исключительности подобных инвентарных комплексов.

В отделах XIV и XV оружие или поясные детали сопровождалось производственными предметами. В большей части погребений (14) были ножницы или их фрагменты с кабаньими клыками, что считается женским набором. Кроме того, в четырех погребениях были только кабаньи клыки и в 7 – ножницы или фрагменты. В одном закрытом комплексе №104Р /2/ ножницы сопровождалось теслом и однажды встречено только тесло (№99Р /3/). В погребении 31К /2/ найдена бронзовая игла. То есть в большинстве случаев нарушается традиционность мужского комплекса. Интерпретация их не может быть однозначной в функциональном и половом отношениях.

Остальные комплексы без оружия, поясных деталей и конского набора распределяются на несколько отделов: I. (бытовые) – 65 ПАК, V. (быто-производственные) – 27; VI (быто-культурные) – 7; XI (быто-производственно-культурные) – 3. В отделах VI, XI статистически представленного структурного совпадения на уровне типов и вариантов нет.

А в I и V – имеются четко выраженные функционально-структурные группы: отдел I, тип I – №№12К /2/, 23К /1/, 47К /4/; 20К /2/, 20К /3/, 35К /2/; 52К /2/, 85Р /2/; тип 2 – №№25К /1/, 29К /3/, 39К /1/, 46К /4/, 49К /4/, 49К /5/, 50К /4/, 78Р /2/; 28К /3/, 46К /1/, 18К /2/, 8 /г/К; 41К /1/, 6 /г/К, 7 /г/К; 104Р /1/, 122Р /1/; тип 3 – №№10К /2/, 16К /1/, 29К /1/, 32К /1/, 16К /2/, 47 /1/, 78Р /1/, 88Р /2/; 16К /4/, 49К /8/; тип 4 – №№7К /2/, 10К /4/; тип 3Б – №№8К /1/, 10К /1/, 18К /1/; отдел V, тип 2 – №№5К /1/, 41К /2/, 49К /7/; тип 3 – №№17 /3/, 28К /1/, 31К /1/, 31К /3/, 37К /1/, 43К /4/; 55К /2/, 86Р /1/; тип 4 – №№28К /4/, 32К /2/, 40К /2/, 51К /2/.

Совпадений на уровне вариантов наборов предметов мало. Они встречены только в малоинвентарных комплексах: 1.1. – бубенчики (5 шт.) – №№20К /2/, 20К /3/, 35К /2/; 1.2 – бубенчики и единичные бусы – 49К /5/, 78Р /2/; бронзовые бубенчики и подвески – 50К /4/, 94Р /1/. Незначительный процент подобных комплексов свидетельствует об отсутствии сознательного

подхода к формированию инвентарных наборов на уровне вариантов классификации, но, возможно, что уровень типа отражает закономерности состава комплексов.

Редки парные и коллективные катакомбы, представленные погребения одного функционального отдела: №№9К, 48К – по 2 воинско-бытовых набора, №№20К, 29К – 3 – 4 бытовых комплекса. Следовательно, показатель не дает сейчас оснований для предположения о сознательном подчеркивании принадлежности погребенных в одной Кт (вероятно, родственников) к одной социально-функциональной группе.

Комплексов с предметами культа, как указывалось выше, немного. К чисто культовому отделу III отнесено грунтовое погребение №4 /г/К, содержавшее только альчики. Помним, что часть предметов различных функциональных групп могла выполнять роль оберегов-амулетов. Но и в этом случае у нас нет оснований для выделения подчеркнуто культовых комплексов. Возможно таковыми были некоторые универсальные ПАК (отдел XV) или другие с большим числом разнообразных, не связанных структурным единством, предметов, но однозначно об этом судить нельзя. Относительно большое количество изделий, отнесенных к группе предметов культа, было только в двух погребениях Кт №78Р. В 2-х закрытых комплексах найдены бронзовый (№15К /1/) и лигнитовый (№25К /2/) крестики. В обоих случаях комплексы не содержали предметов воинского набора, погребение в Кт №15К сопровождалось также редкими в выборке костями животного и 5 куриными яйцами.

Х.М. Мамаев допустил, что яйца в катакомбных погребениях могли отражать проникновение христианства в среду алан, наряду с другими признаками (36).

В рассматриваемой выборке выявлено 15 безынвентарных ПАК (отдел 0). 3 из них принадлежали погребенным в ямных погребениях 1 /г/К, 3 /г/К, 100Р; остальные в катакомбах, причем только в №21К захоронение было индивидуальным, а в 4 случаях парным и в 7 – коллективным. В парных безынвентарных погребениях дважды были малоинвентарные воинско-бытовые комплексы с фрагментами секир (№№13К, 38К) и дважды – быто-производственные комплексы (№№37К, 51К). В коллективных безынвентарные были вместе с бытовыми и быто-культовыми (№№23К, 25К); с бытовыми (№18К) и различных типов с включением вооружения. 2 погребения (№№25 /3/, 53 /5/) были детскими.

В инвентаре могильника Кольцо-Гора №1 выделяется ряд распространенных предметов: бронзовые бубенчики (520), височные подвески (83), стеклянные бусы (168), сбруйные заклепки (421) и ряд других. Много индивидуальных находок: стеклянный сосуд, деревянный столик, каменный оселок, кожаный головной убор, серебряная и золотая головные пластинки, бронзовый перстень, браслет из комбинированного материала (серебро, стекло), части железного каркаса от колчана, ряд видов амулетов и другое.

Рассмотренные комплексы распределяются по отделам: 0 (безынвентарные) – 12 ПАК, I (бытовые) – 67; (быто-производственные) – 7; VI (быто-культовые) – 7; VII (быто-воинские) – 21; XIV (быто-воинско-производственные) – 15; XII (быто-воинско-культовые) №№21С /4/, 23С /3/; XI (быто-культово-производственные) – №№7Б /2/, 37С /6/, 22С /3/. Таким образом, комплексы с воинскими предметами составляют 38 из 136 – 29,4%, что существенно меньше, чем в Змейском и тем более Мартан-Чуйском могильниках.

В отделе VII выявлены структурно-аналогичные ПАК: тип 1 – №№1Рч /1/, 4Рч /3/, 4Рч /1/, 28С /1/, тип 2 – 6Б /2/, 14С /1/. Сходные комплексы были также в П №№33С /1/, 33С /2/. Остальные наборы либо индивидуальные, либо сходны только относительно.

Оружие представлено 16 вариантами наборов. Большая их часть индивидуальна. Повторяются комплекты с секирами – 111 (11), с саблями и секирами – 1210б (4). Из 9 количественно-качественных групп оружия, выделенных на материалах Змейского могильника, в Кольцо-Горе представлены: 1. 11; 2. 4; 3. 8; 5. 4; 6. №3Рч /2/; 8. №7Б /3/; 7. №№1С /1 – 3/, 41С /1/; 10. сабля и кинжал – №4Рч /1/; 11. секира и кинжал – №1Рч /1/, /1.1/. Самые богатые наборы оружия с саблями в ножнах с позолоченными деталями были в Кт №№1С и 41С.

В материалах также выделяются 3 группы комплексов по соотношению оружия и деталей поясного набора. В отделах определилась следующая ситуация: VII. оружие – 10, оружие с поясными деталями – 6, поясной набор без оружия – 5; XIV. оружие – 2, оружие с поясными деталями – 11, поясной набор – 2. Таким образом, более развернутые комплексы чаще сопровождаются оружием

и поясными деталями. В П №21С /3/, /4/ находились только древки стрел, а в №5Рч /1/ - бронзовый колчаный крюк.

23 поясных набора представлены 14 вариантами. Единичные простые детали – 9 ПАК, из них 6 состояли только из бронзовых колец. Из двух деталей – 7, 5 из бронзовых пряжек и колец. Из трех элементов – 5. Набор из четырех элементов был только в Кт №18. В 3-х погребениях комплекты включали детали из полудрагоценных материалов: 233. бронзовая пряжка и серебряный наконечник пояса – 23С /3/, 263. бронзовая пряжка, кольца, позолоченный наконечник – №33С /1/, 341. позолоченные пряжка, накладки, обойма, наконечник, бронзовые кольца и скобка – №41с /1/.

Конский набор входил в состав комплексов погребений №№1С и 41С. Единичная сбруйная накладка найдена в Кт №48С.

19 погребений с оружием или поясными наборами включали предметы из группы обиходных принадлежностей. Предметы обихода были в 38 закрытых комплексах (13 вариантов). Более часто ПАК содержало глиняные сосуды – 9, железные ножи и фрагменты ножей – 14. Развернутые наборы из трех элементов были в П №№7Б /3/, 41С /1/. В 5-ти погребениях находились деревянные сосуды и их фрагменты.

Детали одежды были в 19 ПАК («воинских» - 5). Это в основном остатки ткани и кожи. В 2 погребениях - №1Рч /1 - 3 и №41С / были ткани с золотым шитьем. Предметы головного убора выявлены в 10 комплексах. Преобладали бронзовые нашивки – 5 и тканые уборы – 3. Единственный комплект из фрагментов тканного убора с позолоченными нашивками и бубенчиками найден в Кт №41С. 16 раз выявлены остатки обуви в основном в виде кожаных ноговиц. В П №20С /2/ ноговицы из ткани, а в 5Б /2/ - кожаные с бронзовыми нашивками. С оружием или поясными деталями обувь коррелировала 8 раз.

28 погребений с оружием включали украшения на одежде и в 22 случаях это бронзовые пуговицы и бубенчики. В П №41С найдены позолоченные бубенчики, нашивки бронзовые и позолоченные, стеклянный и бронзовый бисер.

Почти 50 комплектов содержали определенные виды украшений, а в 3 – были единичные предметы туалета: зеркало – №5Рч /1/, гребень деревянный – №4 Рч /2/, гребень костяной – №9Б /1/. Считаем симптоматичным отсутствие в погребениях с оружием копоушек, ногтечисток, ложечек и т.п. и вообще редкость предметов данной функциональной группы.

Лишь однажды комплекс с оружием (колчаный крючок) сопровождался развернутым комплектом украшений.

Остальные наборы представлены единичными и малочисленными предметами. Набор их примечателен. В четырех погребениях это были бронзовые головные пластинки (№№33С /1/, /2/, /3/, 14С /1/), 2 – пластинки на одной правой ноговице – №№48С /2/, 3Рч /2/. В нескольких случаях оба предмета сочетались – №12С /2/, головная пластинка золотая – №4Рч /2/, пластинки и сердоликовая бусина – №3 Рч /1/, бронзовая пластинка ноговичная и височная подвеска – 37С /5/. Таким образом, устанавливается преимущественная связь указанных деталей костюма с предметами вооружения. Головные пластинки были на 10 костяках (1 случай – разрушенная Кт №1С). В Кт №№4Рч, 12С, 33С погребения с саблями. В захоронении №14С со странным обрядом «уложенных» костяков – с секирой. Череп последнего определен как М 50 – 60 лет. В 4-х Кт (№№2С, 6Б–7Б, 41С) сабли не сопровождалась ноговичными и головными пластинками. В Кт №37, 48С сабли коррелировали с ноговичными пластинками.

Интересно, что в Кт №33С все 3 костяка сопровождалась головными и ноговичными пластинками, а комплексы были воинско-бытовыми. Погребение 1 А.В.Шевченко определил как женское. В катакомбе было 3 секиры (при одной сабле). Несмотря на то, что положение костяка 1 свидетельствует о неодновременности погребений, все они достаточно близки по структуре, содержанию ИП-комплексов, элементам обряда.

В Кт №12С есть некоторые различия в обряде, но также присутствуют головные пластинки и пластинки ноговиц. Не обычно положение сабли, тесла и ножа за головами погребенных. Частичная смещенность костяка 2, возможно также свидетельствует о неодновременности погребений. В этом случае набор предметов с саблей как бы подчеркивает принадлежность обоих погребенных к воинскому слою.

Второй случай фиксации аналогичного положения сабли с деталями поясного набора за головами двух погребенных отмечен в Кт №48С. Костяк 2 (первый по времени) здесь также смещен. Второй – в слабо скорченном на спине положении сопровождался набором вещей, который мог быть женским (зеркало, другие туалетные принадлежности, амулет и т.п.). Значит и здесь сабля явно символизирует какую-то общность между погребенными, и, возможно, не только родственную. Обращает внимание наличие в комплексе погребенного 2 – пластинки на правой стопе и единственной сбруйной накладки.

В двух погребениях были «крылатые» накладки в сопровождении предметов лучника, строенных бубенчиков (№18С /2/), височных подвесок и бусины (№41С /2/). Еще в 2-х комплексах с оружием были височные подвески с цепочкой (№21С /4/), с иглой-заколкой (№6Б /2/) и в 1 – только серебряные височные подвески (№7Б /3/). В ПАК 39С /7/ находилась фаянсовая бусина.

Производственные предметы в погребениях с предметами вооружения представлены только теслами, встречающимися по 1 – 2 экземпляра в комплексе. Вспомним, что предметы, видимо, были полифункциональными воинско-производственными.

Различия в бытовых, быто-производственных и быто-культовых ПАК на уровне типа связаны с количеством и представительностью функциональных групп в отдельных комплексах. В отделе I много структурных совпадений. Тип 1 – №№24С /3/, 24С /4/, 26С /1/, 26С /2/, 32С /3/, 37С /4/, 39С /6/, 47С /1/, 5Б /1/, 21С /2/, 22С /1/, 23С /6/, 24С /1/ (14 ПАК представлены только бронзовыми бубенчиками или пуговицами, причем в 7-ми – были единичные экземпляры). К этой группе могут быть присоединены 5 комплектов типов Ia и Ib с неопределенными предметами и ритуальными остатками (№№37С /2/, 31С /1/, 16С /1/, 17С /1/, 31С /1/). Тип 2 – №№4С /2/, 10Б /2/, 19С /1/, 23С /2/, 25С /5/, 27С /ВЯ/, 28С /5/, 38С /1/, 39С /9/, 43С /1/. ЯП – содержали украшения одежды (в основном бубенчики или пуговицы и часто многочисленные наборы украшений); №№11Б /1/, 27С /7/, 38С /2/, 3С /1/ – бубенчики и фрагменты ножей или глиняные сосуды (предметы обихода). Тип 2а – №№19С /2/, 39С /1/, 23С /4/; 27С /5/, 28С /1/ – все содержат украшения на одежде и украшения и предметы еще одной бытовой группы, предметы обихода, остатки одежды, туалетные принадлежности соответственно. Тип 4 – 5Б /3/, /5/ – сходные наборы из предметов обихода, украшений на одежде, украшений и туалетных принадлежностей.

Комплексы отдела I демонстрируют высокую степень повторяемости и могут говорить об определенной «стандартизованности» наборов инвентаря. Условный процент повторяемости комплексов равен 70,1%, что сильно отличает могильник от проанализированных ранее. Значительно чаще встречаются погребения, содержащие только бытовые комплексы, нередко совпадающие на уровне типа классификации. Таковыми являются захоронения в Кт №№21 – 27С.

В других малопредставительных отделах (V, VI, XI, XII) структурных совпадений не выявлено. Предметы культа встречены всего в 12 погребениях в сопровождении с другими категориями. Комплексов с подчеркнутой культовой спецификой состава инвентаря нет. В П №21С /4/ найден бронзовый нательный крестик. Кроме него в комплексе были детали обуви, украшения и прутья – древки стрел.

Все безынвентарные ПАК происходят из Кт большей частью коллективных (11) и 1 – парной (№36С /1/). Причем в Кт №10Б было 2, а в №25С – 4 погребения без инвентаря. Другие захоронения в Кт также были малоинвентарными. Показательно, что 7 из 12 погребений отдела 0 принадлежали детям.

Как уже отмечалось выше, на Рим-Горе №1 большая часть Кт была ограблена. Поэтому суждения о составе комплексов были возможны только на материалах 10 катакомб и 2 ямных погребений. Остальные ПАК привлекались для этого только выборочно.

Распределение указанных комплексов по функционально-структурным отделам следующее. Отделы: 0 – №№6 (63) /1/, 5 (66) /1/, 8С; 1 – 11 ПАК, V – №№6 (63) /2/, VI – №№6 (63) /4/, 4 (66) /3/; VII – 8ПАК; VIII – №4 (67) /3/, IX – №7 (66) /5/; XII – №7 (66) /3/; XIV – 5. 15 комплексов (50%) включали предметы вооружения или поясные принадлежности. Деталей конской сбруи в закрытых комплексах не обнаружено. Из структурно совпадающих можно назвать только 4 бытовых инвентарных комплекса типа 1 – №№5 (63) /1/, 6 (69) /3/, 4 (67) /1/ – содержавшие бубенчики или пуговицы.

Несколько слов об инвентаре ограбленных Кт. Рим-Гора №1 единственный пока катакомбный могильник X - XII вв. Центрального Предкавказья, в котором найдены детали защитного доспеха: шлем - №1 (72), фрагменты кольчуги - №№8 (67), 02С. По-видимому, данные предметы имели особую ценность и встречались в наиболее богатых захоронениях. Одним из подтверждений данного предположения является монументальность вырубленной в скале Кт №02С, балл сложности ПС которого составлял 77 единиц (максимальное значение).

Особенностью состава инвентарных комплексов Мебельной фабрики и могильника у Лесхоза была относительная частая встречаемость предметов культа - амулетов. Поэтому в функционально-структурном соотношении здесь преобладают типы культовой группы. Но в целом ситуация близка Кольцо-Горе №1. Аналогичен и состав инвентаря за редкими исключениями. На Мебельной фабрике из 31 ПАК 5 были воинско-бытовыми. Причем в трех случаях обнаружены только секиры, одном – поясная пряжка и в Кт №7 (индивидуальная) – сабля с деталями ножен.

На остальных могильниках полные комплексы захоронений в катакомбах пока единичны.

Проведенный детальный анализ состава инвентарных комплексов позволил определить особенности отдельных могильников и выделить группы погребений с признаками сходства внутри них и различия между ними. В интерпретационном разделе мы постараемся дать оценку возможного социального объяснения существования указанных групп на рассматриваемых могильниках.

Обработанный материал может содержать информацию для оценки уровня производства и степени специализации производителей предметов используемых в погребениях или попавших в них. С этой целью необходим учет встречающихся и в нашей выборке фактов серийного и массового изготовления отдельных категорий предметов (бубенчики, пуговицы, литые зеркала и другие металлические предметы, керамика и другое). В данной работе по этой теме удалось сделать только некоторые наблюдения, о чем будет сообщено в интерпретационных параграфах.

Литература и источники:

1. Дударев С.Л. Социальный аспект раннего этапа освоения железа на Центральном Предкавказье и бассейне р. Терек (IX – VII вв. до н.э.) // АВСИСК. - Грозный: ЧИГУ, 1984. - С.21 – 26.
2. Алекшин В.А. Погребальный обряд как археологический источник // КСИА. Вып.167. - М., 1981. - С.6.
3. Алекшин В.А. К вопросу о методике реконструкции социальной структуры по данным погребального обряда // Предмет и объект археологии, и вопросы методики археологических исследований. - Л.: Наука, 1975. - С.50 – 51.
4. Барулин В.С. Диалектика сфер общественной жизни. - М.: МГУ, 1982. - С.13 – 26 и сл.
5. Плетнева С.А. От кочевий к городам. Салтово-Маяцкая культура. - М.: Наука, 1967. - С.164 – 170; Ковалевская В.Б. К изучению орнамента боевых поясов VI – IX вв. как знаковой системы. // Статистико-комбинаторные методы в археологии. - М.: Наука, 1970. - С.145 – 154 и др.
6. См., например: Карачаевцы. Историко-этнографический очерк. - Черкесск: Карачаево-Черкесское кн. изд-во, 1978. - С.90 – 91.
7. Кузнецов В.А. Алания в X – XIII вв. - Орджоникидзе: Ир, 1971. - С.222 – 223.
8. Кузнецов В.А. Аланские племена Северного Кавказа. МИА. Вып.106. - М.: Изд-во АН СССР, 1962. - Рис. 12, 3.
9. Мерперт Н.Я. Из истории оружия племен Восточной Европы в раннем средневековье // СА. Вып. 23. 1955. - С.143; Нестеров С.П. Тесла древнетюркского времени в южной Сибири // Военное дело древних племен Сибири и Средней Азии. - Новосибирск: Наука, 1981. - С.172.
10. Кузнецов В.В. Алания в X – XIII вв... - С.223.
11. Савенко С.Н. Хронологические особенности зеркал X – XII вв. Центрального Предкавказья // Проблемы хронологии археологических памятников Северного Кавказа. - Орджоникидзе: СОГУ, 1985. - С.104.

12. Гаврилина Л.М. Кочевнические украшения X в. // СА. 1985. №3. - С.216 – 220.
13. Мамаев Х.М. Погребальный обряд раннесредневековых катакомбных могильников Среднего Причеречья // Погребальный обряд древнего и средневекового населения Северного Кавказа. - Орджоникидзе: СОГУ, 1988. - С.143.
14. Тейлор Э. Первобытная культура. - М., 1933. - С.420; Чурсин Г.Ф. Культ железа у кавказских народов // ИКИАИ. - Тифлис, 1927. Т.6. - С.84 – 89; Зеленин Д.К. Магическая функция примитивных орудий // Известия АН СССР. Сер.7. 16.- Л., 1931. - С.745.
15. Турчанинов Г.Ф. Памятники письма и языка народов Кавказа и Восточной Европы. - Л.: Наука, 1971. - С. 84 – 86; Иерусалимская А. А. Археологические параллели этнографически засвидетельствованным культам Кавказа (по материалам могильника Мощевая балка) // СЭ. 1983. №1. - С.107 – 108.
16. Рунич А.П. Катакомбы Рим-Горы // СА. 1970. №2. - С.206.
17. Хазанов А.М. Религиозно-магическое понимание зеркал у сарматов // СЭ. 1964. №3.- С.89 – 91.
18. Рунич А.П. Два богатых раннесредневековых погребения из Кисловодской котловины // СА. 1977. №1. - С.248 – 250.
19. Косарев М.Ф. К семантике огневого культа в древних западно-сибирских захоронениях // Конференция: Идеологические представления древнеиндийских обществ: Тезисы докладов. - М., 1980. - С.72 – 73.
20. Иерусалимская А.А. Археологические параллели... - С.102 – 106.
21. Вадецкая Э.Б. Модели оружия таштыкской эпохи // Военное дело древнего населения Северной Азии. - Новосибирск: Наука, 1987. - С.67.
22. Черных Е.Н. Проявление рационального и иррационального в археологической культуре (к постановке проблемы) // СА, 1982. №4. - С.17.
23. Вадецкая Э.Б. Указ. соч. - С.67 – 75.
24. Деревянко Е.И. Очерки военного дела племен Приамурья. - Новосибирск: Наука, 1987. - С.144.
25. Плетнева С.А. Указ. соч...С.163 – 165; Афанасьев Г.Е. Патронимия у алан (по материалам могильника Мокрая балка) // Полевые исследования института этнографии. - М., 1975. - С.216 – 217.
26. Плетнева С.А. От кочевий к городам...- С.164.
27. Плетнева С.А. Указ. соч...- С.157; Кузнецов В.А. Алания в X – XIII вв... - С.223 – 224 и другие.
28. Афанасьев Г.Е. Система социально-маркирующих предметов в мужских погребальных комплексах донских алан // РА. 1993. №4. – С.132-134.
29. Чочиев А.Р. Очерки истории социальной культуры осетин. - Цхинвали: Ирыстон, 1985. - С.203 – 204.
30. Иерусалимская А.А. Раннесредневековый костюм Северного Кавказа в системе других археологических источников // XV Крупновские чтения по археологии Северного Кавказа: Тезисы докладов. - Махачкала: ДФАН СССР, 1988. - С.66 – 67.
31. Курочкин Г.И. «Богатство» усопших // Памятники Туркменистана. - Ашхабад. 1970. №1 (9). - С.18 – 20.
32. Виноградов В.Б., Мамаев Х.М. Мартан-Чуйский I-ый могильник в Чечне...- С.14 – 15. Рис. 7, 17.
33. Крупнов Е.И. О древних связях Юга ССР и Кавказа со странами Ближнего Востока // Вестник истории мировой культуры. Вып.1. - М.: Изд-во АН СССР, 1958.-. С.81; Его же. Новые источники по древней и средневековой истории Северного Кавказа // КСИИМК. Вып.78.- М., 1960. - С.113 – 115.

34. Равдоникас Т.Д. О некоторых типах аланской одежды X – XII вв. // КЭС. Т.V. - М.: Наука, 1972. - С.204; Кузнецов В.А. Очерки истории алан. - Орджоникидзе: Ир, 1984. - С.164.
35. Кузнецов В.А. К вопросу о позднеаланской культуре Северного Кавказа // СА. 1959. №2. - С.116 – 117 и другие.
36. Мамаев Х.М. Погребальный обряд ... - С.138.

§ 3.3. Данные о способе погребения и микродеталей обряда. Материальные остатки поминального культа.

Остальные структурные звенья ПАК: особенности способа погребения, микродетали обряда и материальные остатки поминального культа также способны нести определенную социальную информацию. Важным элементом обрядности является показатель совместного погребения, количественный и структурный состав погребенных в одном погребальном сооружении (ПС).

Начиная с дореволюционного периода, а в советской литературе – с конца 1920 – 30х годов установилось мнение о связи совместных погребений с типом семейно-родственной организации (РСО) (1). Погребенные в одном ПС должны были находиться либо в реальных, либо в случайных связях между собой и эти отношения обязательно осознавались людьми, производившими захоронения. Этнографические данные о традиционных погребальных ритуалах свидетельствуют, что основной причиной, побуждавшей погребать людей хоронить в одном погребальном сооружении, было осознание их большей родственности между собой, чем по отношению к остальным членам общественного коллектива. Следовательно, оправдано привлечение коллективных погребений для реконструкции типа родственно-семейной организации (РСО). Однако не всегда связь коллективных погребений со структурой РСО может считаться прямолинейной. Возможны и другие причины коллективности и соотношения погребенных, как в рамках одного погребального сооружения, так и на участках могильного поля.

Можно предположить следующие варианты соотношения индивидуальных, парных и коллективных погребений со строением РСО: I. Индивидуальные – а) индивидуальность ритуально-традиционная или конфессиональная база заметной связи с РСО; б) группы индивидуальных погребений в рамках могильника и его участка связаны со строением РСО, размеры и тип которого отражались в количестве хронологически близких могил; в) индивидуальность случайна. II. Парные – а) отражают социальное подчинение одних индивидов другим; б) прямо или косвенно связаны с парной или моногамной семьей; в) однополая парность связана с расширенными формами РСО; г) выражает родственность по линии родители – дети; д) конкретные условия смерти; е) парность случайна. III. Коллективные захоронения – а) выражают отношения социального подчинения; б) связаны с РСО различного типа от большой до моногамной семьи в зависимости от числа поколений совместно погребаемых родственников; в) коллективность результат рационализации обряда – увеличения длительности и полноты использования погребального сооружения, с РСО могла быть связана косвенно; г) коллективность из-за условий смерти; д) случайная коллективность.

К семейным следует относить, прежде всего, гробницы с последовательными захоронениями. Для установления последовательности применяются фиксационные методы внутримогильного анализа внутренней стратиграфии, соотношения и микродеталей. Для выбора наиболее достоверных версий при работе с конкретным материалом необходим учет половозрастного характера парности и коллективности. Парность: мужчина (М) – женщина (Ж), М-М или Ж-Ж, М – ребенок (Д), Ж-Д неравнозначны. Так, погребение женщины-матери и ребенка могло расцениваться в определенной ситуации как индивидуальное, так как младенец далеко не всегда считался полноправным членом коллектива. На более ранних по времени материалах (энеолит – раннежелезный век) этот вид захоронений считается показательным для установления системы локальности браков и характера родовых отношений (2).

Как индивидуальное погребение могли осознаваться захоронения женщин и двух и более одновременно умерших детей. Индивидуальные и коллективные захоронения детей имеют

самостоятельное значение в социальном отношении и в состоянии нести информацию для выяснения принципов родственности и воссоздания структуры возрастных классов.

Социальное объяснение могут иметь и другие показатели способа погребения, хотя чаще всего особенности позы, характера положения останков, ориентировки и т.п. вполне оправданно используются для суждений об этнической и конфессиональной специфике. Показательны различия в положении мужчин и женщин в рамках одного ПС, захоронения частей скелетов, например, черепов. Следовательно, детали положения останков погребенных должны также анализироваться в соотношении с другими показателями.

Для более детального учета особенностей способа погребения микродеталей обряда и материальных остатков поминального культа, имеющиеся в нашем распоряжении данные были сведены в таблицу V (Приложение VI). Основные показатели анализировались по могильникам.

По количественному составу погребенных 28 катакомб Мартан-Чу №1 разделялись на 4 группы: 1) индивидуальные (7 – 25%), 2) парные (13 – 46%), 3) 3 погребенных (5 – 17,9%), 4) более 3 погребенных (3 – 10,7%). Следовательно, преобладали парные и значительно были распространены индивидуальные захоронения. Катакомбы 4-ой группы на раскопанном участке некрополя являлись исключением.

Так как антропологические определения по материалам могильника отсутствуют, возможно, и приемлемо разделение погребений на захоронение взрослых (В) – 54, детей (Д) – 7 и подростков (ПД) – 6. При анализе ПС мы уже разделили катакомбы по возрастному составу погребенных на 4 группы (по количеству) и 15 вариантов (по возрасту и соотношениям): 1а – 5 Кт; 1б - №30; 1в - №25; 2а – 11 Кт; 2б - № №2, 13, 32; 2в - №26; 3а - №1; 3б - №15; 3в - №№17, 20; 4а - №18; 4в - №№19, 29. Только Кт №25 являлась индивидуальной детской. Остальные погребения детей сопровождают В (3в Кт №19) из 6 погребенных 3В и 3Д. Детский костяк есть и в Кт №29 с 4-мя погребенными и, возможно, что в двух неопределенных (из-за сохранности) костяках также были дети или подростки. Малая представительность материала не позволяет говорить о каких-то закономерностях, но как тенденцию можно отметить преобладание погребения детей в коллективных катакомбах вместе с взрослыми, в сравнении с индивидуальными детскими захоронениями (аналогичная ситуация с погребениями подростками).

Определенную информацию в состоянии нести и последовательность погребений. Если условно принять существование порядка последовательности парных и коллективных захоронений в катакомбах (стратиграфически доказана далеко не во всех случаях) от дальней стенки камеры по входному отверстию, то можно попытаться установить, попадали ли дети и подростки в катакомбы раньше взрослых или прихоранивались к ним. Подростки в 3-х случаях были у дальней стенки и в 2-х – у входа; Дети – в 2-х катакомбах были у дальней стенки. Материал непредставителен, строгой закономерности нет.

В Приложении VI содержится сводная таблица V, включающая данные о способе погребения, микродеталях обряда и материальных остатках поминальных действий. Там же проанализированы несколько основных показателей: 1. способ положения; 2. общая поза; 8. положения относительно входа и центральной оси; 11. последовательность погребений.

Ориентировка погребенных могильника не может считаться устойчивой, но имеются особенности. 57 погребений с установленным положением распадаются на 11 направлений ориентировки. Полностью не представлен ЮЗ сектор. В секторах: 3 – СЗ – 30 случаев, С – СВ – 14, ВВС – ВВЮ – 6, Ю – ЮВ – 6. В Кт №24 костяки располагались «валетом» - в противоположные стороны. Таким образом, следует констатировать преобладание ориентировок в 3 – СЗ секторе. Х.М. Мамаевым замечено, что для погребений поздней хронологической группы могильника характерно тяготение к западной ориентировке (3).

Микродетали способа погребения представлены 10-тью разновидностями. 36 из 64 (56,3%) погребенных было положено на грунтовый пол; 16 – на древесные угли; 6 – на комбинированную подстилку из ткани, древесных углей и гальки, 6 – на кошму (?); по 3 – на древесные угли с галькой или с тканной подстилкой и единично представлены – растительная с неорганической, тканная, галечная с крупным камнем под черепом – подстилка или подсыпка. Следует обратить внимание на группы погребений с комбинированными подстилками-подсыпками: 7, 20. - №№10 /2/, 28 /1/, /2/, 30 /1/; 7,1. - №№16 /2/, 17 /1/, /2/, /3/; 7,20, 11. - №№13 /2/, 15 /1/, /2/, /3/, 16 /1/.

К числу материальных остатков поминального культа относятся находки во входных ямах и над катакомбами. В рассматриваемых нами материалах только с Кт №30 связан жертвенный комплекс, состоящий из сосуда с помещенными в него деталями конской сбруи. Х.М. Мамаев указывал на находку второго комплекса над Кт №33 из неопубликованных и недоступных мне материалов раскопок 1984 г. (4). Во входных ямах выявились: костяные обкладки лука – Кт №15; следы огня и черепица - №№16, 27; отдельные человеческие кости - №18; черепица - №№20,23; следы огня, древесные угли - №21; фрагменты керамического сосуда - №31. Целых сосудов и жерновов во входных ямах Мартан-Чу не встречено.

На Мартан-Чуйском могильнике №1, помимо катакомб, встречен один подбой №3, Это взрослое, вероятно, мужского захоронение. Погребенный лежал вытянуто на спине головой на юг лицом к западу, руки согнуты в локтях, кисти под таз. Никаких микродеталей обряда не выявлено.

86 катакомб Змейского могильника также включали различное число погребенных: индивидуальные – 17 (19,8%), парные – 30 (34,9%), по 3 костяка – 14 (16,3%), по 4 погребенных – 17 (19,8%), по 5 – 9 – 8 (9,2%). В сравнении с Мартан-Чуйским могильником №1 здесь также преобладают парные и относительно высок процент индивидуальных. Однако заметно больше катакомб с 3-мя и более погребенными, которые вместе составляют – 45,3%. То есть более характерными для могильника являются коллективные захоронения. Отличие носит как хронологический, так и социальный характер (5).

Выше были указаны некоторые антропологические определения в материалах могильника. Поэтому возможна не только возрастная, но и некоторая половая градация погребений. По возрастному составу катакомбы разделяются на группы: 1а – 16 Кт (М - №№11К, 26К, 42К; Ж - №№2К, 19К); 1в - №87Р; 2а - 24 (МЖ - №№34К, 37К; ВЖ - №42К); 2б - №1К (ЖПД), 22К; 2в - №30К (МД), 86Р; 3а - №№44К – (2ВМ), 98Р, 99Р, 111Р; 3б - №№3К, 6К, 7К, 14К; 3в – №№25К, 29К, 55К (МЖД), 110Р; 4а – 11Кт (№32К – МЗВ, №46К - ЖЗВ); 4в – 10Кт (№№36К – 2ДМВ, 53К – М2В2Д); 4г - №16К. Кроме этого 5 катакомб группы 3 - №№15К, 18К и 4 - №№28К, 29К 93Р – включали неопределенные костяки. Единственная индивидуальная детская катакомба №87Р подтверждает исключительность подобных захоронений и преобладание погребений детей вместе со взрослыми. Это же касается и подростков.

12 ямных погребений в основном индивидуальные, лишь в П №100Р – были 2 взрослых уложенных скелета. 9 погребений – взрослые (М – 103Р, 107Р, Ж – 6/г/К); №4/г/К – подросток; №8/г/К – ребенок. Анализируются те же показатели способа погребения, что и в Мартан-Чу №1.

По ориентировке костяков выявлена следующая картина. Преобладает северо-восточная – 119 из 205 (58,1%), а если прибавить 16 в ССВ – ВВС секторе, то значение данной ориентировки еще более возрастает. 22 случая приходятся на В-ВВЮ сектор, 21 – на Ю-ЮЗ, 9 – ЮВ-ЮЮВ, 8 – 3-ЗЗЮ, 7-СЗ-С-ССЗ. В Кт №10К, 15К – 17К, 35К – 36К, 47К – 48К, 55К, 83Р, 85Р, 119Р зафиксирована различная ориентировка костяков. В ямных погребениях 3 раза встречена ЮЗ, 2 – СВ и по 1 – ССВ, СЗ, Ю ориентировки. Таким образом, явно прослеживается локальное отличие преобладающих ориентировок между рассматриваемыми могильниками.

В погребениях Змейского могильника выявлено 13 разновидностей микродеталей обряда. В 94 случаях из 238 (40,9%) погребенные были положены на грунтовый пол, в 124 – зафиксирован древесный уголь. Если к последнему количеству добавить 15 погребений, в которых угли были компонентом в сложных микродеталях, то получим 139 случаев (58,4%). В отдельных захоронениях были: песчаная подсыпка - №32К /1,2/, матерчатая подушка с растительным наполнением – №15К /3/, глиняные подсыпки, камешки – №53К /4/, угли и песок – №47К /1/, угли, песок, тлен дерева, береста – №52К /1/, угли и камешки – №52К /3,4/, угли и слой листьев №№14К /3/, 56К /2/, угли и глиняная подставка под черепом – №№15К /2/, 16К /4,5/, 19К /1/, угли, матерчатая подушка – 3К /1 - 3/, угли и глиняная подсыпка под черепом – №2К /1/, угли и береста – №14К /1/. В ЯП погребенные положены на грунтовый пол и только в П №96Р предполагается наличие углей.

К микродеталям поминального культа мы относим находки во входных ямах: сосуды и их фрагменты, жернова и некоторое другое.

В могильнике имел место обряд помещения жерновов во входные ямы катакомб. Они выявлены в 15 катакомбах, причем в №49К с восьмью погребенными – 2 экземпляра. Катакомбы с жерновами включали: по одному костяку – №№26К, 81Р, по 2 – №№34К, 86Р, по 3 – №№3К, 18К, 55К, по 4

и более – №№17К, 32К, 35К, 43К, 46К, 47К, 49К, 53К. Таким образом, жернова чаще закрывают входы коллективных камер, нередко с большим числом погребенных. Возможно, это обстоятельство позволяет увязать данные факты с сохранившимся в традиционной этнографии осетин древним обычаем закрывания жерновами входов склепов семей, лишившихся наследников (6).

Часто во входных ямах встречались керамические сосуды или их фрагменты. Они обнаружены в 59 катакомбах. Имелось от одного сосуда во фрагментах до 7-ми целых форм. Чаще во входных ямах было по 1 – 2 (12 случаев) или 3 (8 случаев) сосудов или их фрагментов. В ряде коллективных катакомб, количество сосудов во входных ямах на единицу меньше численности погребенных. Чаще число сосудов во входных ямах меньше или равняется количеству костяков в камерах. Но есть исключения: при двух костяках 3 сосуда - №№105Р, 107Ар; при трех – 4 сосуда №№44К, 98Р, 110Р; при двух – 4 сосуда – №116Р; при трех – 5 – №117Р; при четырех – 7 – №№93Р, 94Р. По-видимому, определенная связь между числом сосудов во входных ямах и количеством погребенных существовала. Возможно, сосуды в коллективных катакомбах ставились во входные ямы при подзахоронениях. В том же случае, когда сосуды превышали количество погребенных, не исключено влияние имущественно-социальных факторов или представительства участников погребальной церемонии.

В семи катакомбах были и другие находки во входных ямах: предметы обихода - №№30К, 46К, 94Р; орудия труда – №34К; предметы вооружения – №№49К, 53К; следы огня, угля – №35К.

Возможно, что с поминальными действиями связаны захоронения коней на могильнике. Однако четкой связи КнП с конкретными камерами однозначно не установлено (7).

Захоронения в 14 грунтовых ямах из раскопок В.А. Кузнецова охарактеризованы им в публикациях (8). Важно подчеркнуть, отмеченную исследователем их неодинаковость. В материалах из раскопок В.Л. Ростунова ситуация также не однообразная.

Частично разрушенное малоинвентарное захоронение взрослого на спине - №101Р, отдельного черепа - №84Р с сосудом и бубенчиком, а также погребение №107Р в неестественной позе (возможно, закопан живым) с отдельными мелкими предметами. В ЯП №100Р было 2 «уложенных» в кучки взрослых кастяка без дополнительных деталей. ЯП №96Р мужчина на спине головой на ССЗ без голеней и стоп ног с саблей, ножом и набором наконечников стрел. Под костяком – угольная подсыпка. ЯП №№ 101Р, 103Р по составу инвентаря были мужскими (наконечники стрел, нож, секира), а располагались в слабо скорченном положении. Погребенный в ЯП №103Р имел северную ориентировку. Дополнительных микродеталей обряда не отмечено.

По количеству погребенных катакомбы могильника Кольцо-Гора разделяются на группы: 1а – М – №№8Б, 35С, 41С, В – №31С; 1в – №№6Рч, 15С, 47С; 2а – 10 Кт; 2б – №№2С, 3С; 2в – №9Б; 2г – №18С; 3а – №1Рч, 33С; 3б – №№34С, 38С; 3в – №32С; 4б – №№4Рч, 19С, 21С; 4в – №№5Кт; 4г – 7 Кт. Таким образом, выявляется преобладание парных взрослых захоронений. Индивидуальных было всего 7, 3 из которых – индивидуальные детские, причем, только Кт №6Рч была создана специально для погребения ребенка. В катакомбах групп 4в и 4г выявляется большое количество погребений детей и подростков.

Ориентировка заметно варьирует при преобладании ЮЗ – 47 из 126 (36,7%). Если же учесть все близкие направления в секторе ЗС – ЮЮЗ, то получаем абсолютное большинство – 87 (68%). Остальные зафиксированные ориентировки распределяются по секторам: СЗ – ССЗ – 20; СВ – ВВС – 2; ЮВ – ЮЮВ – 17. В Кт №20С – погребенные располагались «валетом». По данному признаку могильник имеет отличия от проанализированных ранее материалов других некрополей, причем по преобладаю ориентировок в вариациях в западном секторе можно говорить о большей близости Кольцо-Горы №1 и Мартан-чу №1

Для могильника Кольцо-Гора №1 характерно многообразие микродеталей погребального обряда. Показатель установлен для 156 погребений, из которых 16 (10,3%) были положены на грунтовый пол, а в остальных прослежены 56 вариантов сочетаний элементов. Более представительные погребения на камнях – 15, бересте – 19, досках и отдельных камнях – 9. Древесные угли входили в состав 17 сложных микродеталей обряда. Только угли встречены в 3-х погребениях. Остальные единичные разновидности составлены из выкладок из камней, деревянных рам, колод, ящиков-гробов, решетчатых гробов, отдельных камней, неорганических подсыпок. Степень сложности микродеталей может быть определена по числу элементов. Выявляются группы из 1, 2, 3,

4, 5 элементов. К трехкомпонентным относятся детали в П №5Рч /2/, 1С /2/, 26С /2/, 33С /2/, 37С /2/, /3/, /4/, 38С /1/, /3/, 39С /2/, 48С /2/. По 4 – 5 элементов было только в Кт №31С (выкладка из камней, береста, доски, древесные угли) и №41С (глиняная подсыпка, прутья, гроб-ящик, отдельные камни, решетчатые конструкции).

Только в Кт №28С – в закладке и внутри камеры находились две части от одного жернова.

Во входных ямах отмечены остатки поминальных действий. В Кт №№41С, 48С выявлены следы огня и древесные угли. Этот элемент входил в сложные остатки из нескольких компонентов. Еще в 4-х катакомбах четырежды встречены индивидуальные бытовые предметы. В 4-х Кт (№№10Б, 13С, 19С, 33С) найдены каменная наброска (?). Интересная деталь – следы тлена коричневого цвета на закладках и плитах (№№19С, 27С). Еще одна особенность – обмазка плит глинистым раствором (№№33С, 35С, 37 С).

Над Кт №8Б выявлены остатки конского скелета и детали сбруи. По-видимому, они связаны с захоронением в камере. Что же касается других конских погребений №№29 – 30С, то я уже отмечал, что связь их с конкретными камерами однозначно не установлена (9).

Грунтовые погребения Кольцо-Горы представлены захоронениями детей (№№16С и 17С) и взрослых №№11С и 43С. Вытянутое с ЗЮ ориентировкой ЯП №11С – располагалось на остатках древесного тлена. Вытянутое ЯП №17С с СВ ориентировкой погребение лежало на бересте. Скорченное на левом боку черепом к ЮВ погребение №16С, сопровождалось камнями. Камень был и при вытянутом с согнутой правой ногой, направленном к ЮЮЗ, лицом на СЗ костяке в погребении №43С без дополнительных остатков погребальных действий.

Представительность материалов Рим-Горы и Мебельной фабрики существенно ограничена ограбленностью и частичной разрушенностью катакомб. На первом некрополе установлена принадлежность 22 Кт к группам 3в - №№3 (66), 6С; 4а - №№6 (63), 4 (67), 12 (67); 4б - №№5 (66); 7 (66); 4в - №4 (66). То есть в выборке также относительно высок процент индивидуальных (31,8%) и парных (18,2%) захоронений. Если отбросить группу 3в (2ВД), которая могла быть вариацией парного захоронения, то остальные составят – 9ПАК (37,5%). Соотношение сходно с ситуациями Змейского и Кольцо-Горы, но индивидуальных захоронений больше.

В могильнике Мебельная фабрика имеем следующее распределение по группам 14 катакомб: 1а – 2 - №№5, 7; 1в - №3; 2а - №№1, 9, 16; 2в - №13; 3а - №№4, 15, 19; 3в - №12; 4а - №5; 4г - №№2; 14. Процентный подсчет здесь малообъективен, но в целом ситуация близка к Кольцо-Горе №1.

Ориентировка погребенных в катакомбах Мебельной фабрики следующая: ЗС – ЮЗ – 30; ССЗ – 1; ЮЮЗ – 2; В – 4; ЮЮВ – 1.

На Мебельной фабрике в 17-ти из 41-го погребения (41,5%) дополнительных микродеталей не отмечено. Большой процент составляли погребения в гробах (12 случаев). По наблюдениям А.П. Рунича они делались из дубовых досок толщиной 3-5 см и сбиты кованными четырехгранными в сечении железными гвоздями. В головах гробы были шире, чем в ногах (10). Остальные элементы и комбинации единичны, среди которых были: доски, отдельные камни, матерчатая подушка, гроб с решетчатым дном, выкладки из камней. Сложные микродетали из четырех элементов были в П №№ 7, 9 /1/, /2/, 19 /3/.

О малой представительности материалов могильника «Лесхоз» мы уже говорили. Близость его к Кольцо-Горе также отмечалась. Особенностью является относительно большое число ямных погребений (3 из 9). Среди последних есть вытянутые (№4С) и скорченные на боку (№№4С и 6С) малоинвентарные или безинвентарные захоронения с различной ориентировкой без дополнительных материальных остатков погребальной обрядности.

В Рим-Горском могильнике №1 часты различные микродетали обряда. 8 из 75 погребенных – (10,7%) были положены на грунтовый пол. Среди других разновидностей преобладают захоронения: на досках – 16; бересте и досках – 6; на деревянных конструкциях (настил) – 7; в колоде – 4. Остальные единичные (1 – 3 случая) варианты из одного – четырех элементов, включающих: древесные угли, отдельные камни, гробы, ящики, прутья и другое. Самые сложные четырехэлементные микродетали встречены в двух П №№8Рч, 4 (66) /2/, а из трех элементов – в №№4Рч, 6 Рч, 1С.

Во входных ямах римгорских катакомб выявлены элементы, вероятно, связанные с поминальными действиями. Трижды встречены крупные каменные глыбы, в Кт 3Рч сразу 3

крупных камня. А.П.Рунич предполагал в них памятные камни-надгробья (11). По одному разу обнаружены: фрагменты глиняных сосудов - №6С; органический тлен коричневого цвета – ЯП №5аС. В двух катакомбах – №№02С, 03С – были каменные наброски и железные подпружные пружки.

На Рим-Горе №1 в четырех ямных погребениях костяки лежали головой: №1 (67) - С; №5аС – ССЗ; №8С – СЗ; №3С – З. Направления погребенных в катакомбах неустойчивы: сектор Ю – ЮВ – 14; В – ЮЮВ – 13; З – ССЗ – 8. Явно присутствует локальная особенность в предпочтениях ориентировки погребенных.

Ямные погребения относятся к группам 1а – №№3С, 5С, 1в – №№1 (67), 8С. Грунтовые погребения в основном не содержали материальных следов дополнительных элементов погребальных действий. Только в яме с заплечиками №баС в части ямы прослеживался органический тлен коричневого цвета.

Проведенный анализ позволяет установить степень сходства и различия особенностей материального выражения погребального обряда рассмотренных памятников. Несмотря на присутствие сходных черт, следует констатировать определенное своеобразие каждого из могильников. Социальное значение могут иметь ряд показателей: количество погребенных, способ положения и поза, особенности микродеталей и различие в погребальных сооружениях. Но для установления социальной обусловленности большей части из проанализированных черт, их необходимо соотнести с более показательными размерами и сложностью погребального сооружения, составом и «ценностью» инвентаря.

Литература и источники:

1. Артамонов М.И. Совместные погребения в курганах со скорченными и окрашенными костяками // Проблемы истории докапиталистических обществ: Известия ГАИМК. - М. – Л., 1934. №7–8. - С.108 – 125; Балакин С.А. Социальная интерпретация погребальных памятников каменного века Европейской части СССР (критический анализ) // Фридрих Энгельс и проблемы истории древних обществ. - Киев: Наукова Думка, 1984. - С.33, 40.
2. Миллер А.А. Социальное развитие родового общества на Северном Кавказе (рукопись). 1933 / Архив ЛОИА АН СССР. Ф.24. №147. - С.26; Хазанов А.М. Материальный род у сарматов // ВДИ. 1970. №2. - С.144.
3. Мамаев Х.М. Погребальный обряд раннесредневековых катакомбных могильников Среднего Причеречья // Погребальный обряд древнего и средневекового населения Северного Кавказа. - Орджоникидзе: СОГУ, 1988. - С.138.
4. Мамаев Х.М. Исследование средневековых памятников в Чечено-Ингушетии // АО – 1984. - М.: Наука, 1986. - С.101.
5. Савенко С.Н. Количественный состав погребенных в раннесредневековых катакомбах Центрального Предкавказья как социальный показатель // Археология и вопросы социальной истории Северного Кавказа. - Грозный: ЧИГУ, 1979. - С.65 – 69.
6. Калоев Б.А. Похоронные обычаи и обряды осетин в XVIII – начале XIX вв. // Кавказский этнографический сборник. Вып. VIII. - М.: Наука, 1984. - С.86; Наглер А.О. О жерновах в погребальных памятниках степей Евразии // Археология, этнография, антропология Евразии. - Новосибирск: Изд-во ИАиЭт СО РАН, 2000. №2. - С. 107-112.
7. Сосранов Р.С. Захоронения коней на Змейском могильнике как показатель дружинной организации аланского общества в X – XII вв. // Этнокультурные проблемы бронзового века Северного Кавказа. - Орджоникидзе: СОГУ, 1986. - С.100.
8. Кузнецов В.А. Алания в X-XIII вв. – Орджоникидзе: Ир, 1971. - С.225-228; Его же. Эльхотовские ворота в X-XV веках. - Владикавказ: СОИГСИ, 2003. – С.62-63.
9. Савенко С.Н. Конские захоронения на могильнике X – XII вв. н.э. Кольцо-Гора // Кочевники Азово-Каспийского междуморья. - Орджоникидзе: СОГУ, 1983. - С.106 – 107.

10. Рунич А.П. Катакомбные могильники в районе Кисловодска // СА. 1963. №3. - С.241.
 11. Рунич А.П. Катакомбы Рим-Горы // СА. №2, 1970. - С.198 – 202.

§ 3.4. Соотнесение показателей погребальных комплексов

Возможны два основных подхода к пониманию и выявлению социальной информативности данных погребальных памятников: 1) интерпретация отдельных признаков и элементов структуры погребального археологического комплекса; 2) комплексный подход к социальному объяснению системы ПАК. Нам следует определить стратегию интерпретации путем соотнесения различных показателей структуры погребальных комплексов.

Как уже отмечалось соотношение с половозрастными характеристиками погребенных в нашей выборке установить можно далеко не во всех случаях из-за малого количества и почти полного отсутствия антропологических определений. Но некоторые наблюдения соотношений в возрастными категориями вполне возможны.

В Марган-Чуйском могильнике №1 выявлено 6 погребений подростков (ПД) и 7 детских (Д). Интересно, что предметы вооружения: секира - №26 /2/, детали колчана, наконечники стрел, поясной набор - №15 /3/ содержатся в двух из семи детских захоронений могильника. Еще чаще они встречаются в погребениях подростков (4 из 6): наконечники стрел и метательные ножи - №13 (2), секиры с поясными наборами - №17 /3/, 32 /3/ и богатый набор вооружения в П №30 /1/. Данные факты позволяют предполагать в указанных ПАК захоронения мальчиков. Если это так, то наличие оружия в инвентаре можно считать «мужской» чертой погребального обряда Марган-Чу №1.

Подсчеты демонстрируют вполне реальную демографическую ситуацию. Взрослые погребения с оружием и поясными наборами составляют в выборке 57,8%, что вполне могло соответствовать общему проценту погребенных на раскопанном участке могильника мужчин. «Безоружные» мужчины могли быть только среди безынвентарных погребений в катакомбе №1 и подбое №3. В любом случае такая обрядовая черта была исключительной, а в подбое №3 подчеркнута еще и отличным типом погребального сооружения.

В Змейском могильнике №1 из всей совокупности быто-производственных ПАК антропологически определены 2 погребенных №35К /1/ и 37К /2/, соответственно мужчина и женщина. Причем в мужском погребении вместе с двумя фрагментированными сосудами найдена зернотерка. Второе погребение в этой катакомбе содержало только бубенчики и определялось В.А.Кузнецовым как женское. Третье безынвентарное (если не считать речной гольши). Однако при остальных трех костяках были также секиры среди малочисленного и невыразительного инвентаря. Секиры имели взаимоперпендикулярные лезвия, которые, как мы указывали, могли быть полифункциональными. Следовательно, можно предполагать, что среди «владельцев» бытовых и быто-производственных комплексов были и мужчины без оружия. Как мужские определены: погребения с бытовым комплексом в Кт №32К /1/ и безынвентарное захоронение 31К /2/. Так как в остальных погребениях с производственными предметами преобладают ножницы и кабаньи клыки, можно думать, что в них мы должны видеть женские захоронения, но, вероятно, что и в таких комплексах были исключения.

Если суммировать все комплексы с оружием и поясными наборами, то их получается 98 (45%). То есть и в этом некрополе можно констатировать абсолютное преобладание погребений мужчин с оружием, так как 24 ПАК выборки (11%) принадлежали детям. Оружие, по-видимому, встречалось и в женских погребениях. В Кт №55К, в которой В.А.Кузнецов дает поло-возрастные определения для всех погребенных, мужчину с оружием сопровождает быто-производственный женский комплекс. В третьем детском захоронении встречены кольца от пояса и наконечник стрелы. В Кт №37К быто-производственный женский комплекс сопровождался безынвентарным мужским погребением. В остальных трех определенных женских комплексах были детали поясного набора (№50К /2/, 54К /2/), секира (53К /1/), наконечники стрел, секиры, скобы и ножен сабли (50К /2/). Одной из возможных причин погребения отдельных женщин в сопровождении предметов

вооружения было стремление подчеркнуть их принадлежность к социально-функциональному положению главы семейства.

ПАК погребений детей также различаются между собой. Имеются безынварные – №№25К /3/, 53К /5/. Преобладают бытовые малоинвентарные №№78Р /1/, /2/, 87Р, 110Р /1/, 29К /3/, 47К /4/, 49К /5/, 8 (г)К. Больше предметов также в бытовых ПАК №№17К /4/, 36К /1/, 5 погребений (№№16К /3/, 53К /4/ – секиры, 43К /7/ – фрагменты секиры, 55К /3/ – поясные кольца, наконечник стрелы; №85Р /1/ – фрагменты кинжала, поясная заклепка) имели воинско-бытовые, 3 – производственно-бытовые (№№17К /3/, 86Р /1/, 36К /2/), 1 (№30К /2/) культово-бытовой и 1 (№52К /3/) быто-воинско-производственный ПАК. Различия могли быть связаны с возрастом и полом детей, а также имущественно-социальным положением родителей или родственников.

В могильнике Кольцо-Гора №1 из 147 погребений детских было 39 (26,5%). В Кт №6Рч было совершено индивидуальное детское захоронение. Камера не была рассчитана на другие погребения. По одному ребенку находилось и в камерах №№15С и 47С, но размеры и положение костяков (у правой или дальней от входа стенки) свидетельствует о том, что в данном случае планировалось захоронение и других лиц. 2 погребения совершены в небольших ямах (№№16 – 17С) и связь с катакомбами (№19С) может определяться только предположительно. Отдельные кости детских скелетов были во входных ямах Кт №№23, 27С. Остальные дети погребены в катакомбах вместе со взрослыми и подростками.

По функциональной структуре детские комплексы распределяются следующим порядком. Безынварные – 7 (№№7Б /7/, 10Б /3/, 39С /10/, 23С /1/, 25С /2/, /3/, /6/). Малоинвентарные одно-двухзвенные бытовые – 18; бытовые – 11 ПАК, быто-производственный - №6 /3/, культово-бытовой – №37С /1/, воинско-бытовой (условно – по кольцу от пояса) №39С /7/. Таким образом, среди детских погребений Кольцо-Горы значительно больше безынварных и малоинвентарных комплексов и фактически нет захоронений с оружием.

В Рим-Горе №1 половозрастные определения по анализируемой выборке затруднены отсутствием данных. Можно остановиться на вопросе о детских ПАК. В выборке их 4: 3 в коллективных Кт - №№3 (66) Рч /3/, 4 (66) /6/, 6С /1/ и 1 индивидуальное ЯП №8С. Последнее захоронение безынварно, 2 – бытовых комплекса с малым инвентарем и 1 воинско-бытовой (условно – 1 пряжка) – №3 (66) /3/. Материал для обобщений мал.

Определенную информацию можно получить путем соотнесения состава инвентаря со степенью масштабности и сложности погребальных сооружений.

Во всех относительно представительных материалах могильников Мартан-Чу №1, Змейского №1 и Кольцо-Горы №1 выявлена сходная ситуация соотношения состава вооружения и балла сложности ПС. В группах катакомб с минимальными и малыми значениями балла сложности встречаются только погребения с единичными видами вооружения, прежде всего секирами или их фрагментами (Мартан-Чу – Кт №№18, 22, 27 (метательные ножи); Змейский – Кт №№30К, 44К, 53К; Кольцо-Гора – Кт №№20С, 28С, 38С). В камерах с максимально сложными ПС находились воины с развернутыми комплектами вооружения, включая и сабли, часто с позолоченными деталями ножен. Представительные наборы лучников были в П №15К /3/ (в катакомбе был погребенный с полным набором оружия) Змейского могильника №1 и в ограбленной в древности Кт №8Б Кольцо-Горы №1. В Змейском могильнике было одно исключение – масштабная Кт №42К с индивидуальным мужским захоронением в сопровождении только одной секиры и некоторых других предметов инвентаря.

Наборы вооружения лучников, сабли и их сочетания находятся в камерах катакомбах средней сложности и лишь изредка в них бывает полный воинский комплект (например, Кт №118Р Змейского могильника и некоторые другие).

Приведенные факты позволяют нам выделить группы воинских погребений по составу видов оружия с учетом, конечно, возможных исключений.

Еще одним ракурсом соотношения являются сравнение данных о микродеталях обряда и остатках поминальной деятельности с другими показателями. Их также следует соотнести со степенью сложности погребального сооружения и составом инвентарных комплексов. В материалах Мартан-Чу №1 выявлена тенденция более частого нахождения сложных микродеталей обряда в катакомбах с относительно высоким балльным выражением сложности ПС №№15, 16,

28, 30 – 44, 58 баллов. Во входной яме Кт №15 были также костяные обкладки от лука. Особое положение Кт №30 подчеркивалось и наличием указанного выше жертвенного комплекса. В.Б.Виноградов и Х.М.Мамаев отмечали хронологическую и территориальную компактность сложных микродеталей из галечных выкладок, подсыпок-подстилок (1).

В Змейском могильнике №1 установлено аналогичное явление. В камерах катакомб с баллом сложности ПС в пределах 46 – 58 единиц встречены редкие в основной массе захоронений матерчатые подушки с растительным наполнением, глиняные подставки, береста, истлевшее дерево. Исключением являются Кт 42К с индивидуальным мужским погребением, положенным на грунтовый пол. Оно же, как отмечалось выше, имело невысокий «ценностный» показатель, а набор инвентаря типа 7 отдела VII состоял из бронзовых пуговиц, колец от пояса, фрагментов секиры, пояса и янтарного амулета (2).

Четкой связи между материальными остатками поминального культа (сосуды, жернова и другое) установить не удалось. Из тех Кт, в которых количество сосудов во входных ямах превышало число погребенных в камерах, были №44К и 98Р, имевшие сложность ПС в пределах 36 – 44 (средние значения).

На Кольцо-Горе №1 наиболее сложные микродетали из 4 – 5 элементов были в наиболее масштабных Кт №№31 и 41С. Многочисленные ПАК с трехэлементными обрядовыми деталями входили в состав захоронений в катакомбах со средними показателями балла сложности ПС (32 – 42). Над Кт №8Б, значительно разрушенной и ограбленной в древности, балл сложности которой приблизительно 84 – 86 единиц, были выявлены остатки конского захоронения или жертвенного комплекса.

В результате соотнесения данных по компонентам ПАК приходим к следующим выводам. Социальные отличия погребенных далеко не всегда однозначно отражались в различных характеристиках структуры захоронения. Компоненты погребального комплекса неодинаково подвергались сознательному регулированию с целью выражения социально-имущественного статуса погребенных. Совпадение максимальных показателей сложности погребального сооружения с особым богатством и развернутым составом инвентарных комплексов, а также особо сложными микродетальными обряда и поминальных действий, позволяет считать, что стереотип отражения высокого социального положения погребенных всем комплексом элементов ПАК у средневекового населения Центрального Предкавказья и Среднего Притеречья существовал. В основном совпадают данные и в ПАК с минимальными показателями компонентов. Что же касается «среднего слоя» погребений, то в них закономерность социальной обусловленности черт элементов обряда проявлялась как тенденция со значительным числом исключений. Данное положение требует дифференцированного подхода определения социально-показательных элементов на конкретном материале компонентов комплексов, особенно чутко реагирующих на социальные факторы.

На наших материалах, как и на широком территориально-хронологическом фоне, таким основным показателем являлась степень масштабности и сложности погребенного сооружения, особенно рельефно отражающая меру трудовых затрат на совершение захоронений. Важно, что удалось найти оригинальный механизм определения таких трудовых затрат через коэффициент площади ПС в пересчете на одного погребенного. Кроме этого информативны и показатели структурно-технологической сложности создания погребальных сооружений. Коэффициент площади оказался информативным и для решения вопросов о структуре семейно-родственных организацией, т.к. по площади камер можно устанавливать на какое количество погребенных изначально сооружались катакомбы.

Вторым по значимости и информативности показателем были состав, количество и ценность погребального инвентаря. Х.М. Мамаев на материале исследуемых им раннесредневековых катакомбных могильников Среднего Притеречья даже настаивал, что имущественное и социальное положение погребенных в них чаще отражалось именно в инвентарных наборах(3). Хотя автором, как и другими специалистами (В.А. Кузнецов, Г.Е. Афанасьев и другие), признана и определенная взаимосвязь параметров камеры и статуса погребенных. По результатам проведенной мною проработки материалов имеются достаточные основания считать, что и состав, и количество погребального инвентаря не всегда являлись строгим показателем социального положения.

Границы групп ПАК, выделенных по составу инвентаря в нашей выборке, недостаточно четки. Однако при учете отклонений и исключений, группы воинских и бытовых комплексов вполне доказательно могут выделяться на основании данных ИП. При внутреннем разделении специализированных групп особое значение следует уделять предметам – маркерам, статусным вещам особо развернутым по составу и ценным материально-техническим характеристикам погребальным инвентарным наборам.

Другие характеристики погребальных археологических комплексов, по всей вероятности, в большей степени были связаны с отражением этно-культурных и духовно-религиозных качеств сообществ, оставивших изучаемые могильники.

Литература и источники:

1. Виноградов В.Б., Мамаев Х.М. Аланский могильник у сел. Мартан-Чу в Чечне (материалы 1970 – 1976 гг.) // Вопросы археологии и этнографии Северной Осетии. – Орджоникидзе: СОНИИ, 1984. - С.83.
2. Кузнецов В.А. Исследования Змейского могильника в 1958 г. // МИА. Вып. 114.- М.; Изд-во АН СССР, 1963. - С.22.
3. Мамаев Х.М. Погребальный обряд раннесредневековых катакомбных могильников Среднего Притеречья (некоторые итоги изучения) // Погребальный обряд древнего и средневекового населения Северного Кавказа. - Орджоникидзе: СОГУ, 1988. - С.136.

§ 3.5. Характеристика могильников и раскопанных участков

Как уже указывалось выше, планиграфическая ситуация могильников X – XII вв. центральных районов Северного Кавказа изучена пока слабо. Объясняется это, прежде всего, наибольшим количеством погребальных памятников, на которых проводились масштабные работы, и результаты таких работ не всегда качественно документированы. Это же касается и других объектов эпохи раннего и развитого средневековья региона.

В изучаемой выборке имеются некоторые данные для определения особенностей планиграфии могильных полей катакомбных могильников X – XII вв. Опубликован ситуационный план раскапываемых участков площади могильника Мартан-Чу №1. Существуют публикации раскопов I и II некрополя (1). Я принимал участие в раскопках могильника и знаю о некоторых неточностях в планах соотношения раскопанных катакомб. Но в целом они не существенны и опубликованные схемы, при учете неточностей, могут быть подвергнуты анализу.

Общая площадь могильного поля или его основного участка может быть приблизительно определена на основании расположения раскопов, контрольных шурфов и разрушенных участков в пределах 1,5 – 1,8 га. Могильное поле неравномерно заполнено катакомбами. Их почти не выявлено в раскопах III и IV. Особенно освоена западная часть наклонной поляны и, возможно, покрытый деревьями северный склон. Центральная часть могильного поля разрежена. На основании хронологии могильных комплексов, разработанной Х.М. Мамаевым, можно предполагать, что памятник развивался вверх по склону в западном направлении. Северо-восточный участок дает поздние для некрополя погребальные комплексы (ПАК) середины XI века.

На основном участке (раскоп I) выявлены погребения конца IX - первой половины XI в. Исходя из предложенной хронологии, здесь находились более ранние, катакомбы рубежа IX – X – первой половины X в. (№10, 13, 15, 16, 29, 30), расположенные компактно на западной границе поляны, примыкающей к резкому склону. Более поздние камеры (№6, 20 – 23, 27, 28, 31 – 32) тяготеют к востоку.

Катакомбы на могильнике расположены группами различной тесноты без четко выраженных рядов. Ориентировка входных ям варьирует. Однако, кроме одного случая, взаимного перерезания входных ям Кт №№29 и 30, ситуаций перекрытия и наложения ПС не отмечено.

В хронологическом разделе я подчеркивал, указанную В.Б.Виноградовым и Х.М.Мамаевым, временную близость камер №№29, 30.

Плотность катакомб различна на участках. В районе раскопа I она составляет 17,2 – 17,8 м² на 1 Кт, в восточной части 16,5 – 17,5 м². Указанные обстоятельства предполагают существование определенного порядка распределения катакомб, размерных норм площади на одно ПС и, возможно, отметок на поверхности, определяющих границы камер и входных ям. Признаков интенсивного заполнения не отмечено. Если предположить средний показатель плотности 20 м² на 1 Кт, то на площади погребального памятника следует ожидать около 660 – 720 Кт.

Общую площадь могильного поля Змейского некрополя №1 определить трудно, но, на основании различных данных следует полагать, что она очень обширна. Погребения, раскапываемые Ф.С.Панкратовым в 1912-1913 гг., четко не увязаны с местностью и можно только предполагать, что они располагались ближе к Верхне-Джулатскому городищу, возможно возле приблизительно установленной восточной границы по линии трассы Ростов – Баку и склону, занятому поселением предскифского времени (2). С.С.Куссаева доследовала катакомбы на обочине дороги и отмечала, что территория могильника тянется более 1 км с востока на запад (3). Проведенный нами осмотр территории памятника в 1983 – 1985 гг. (в ходе работ В.Л. Ростунова и осмотров Р.Ф.Фидарова) было установлено, что восточная часть могильника находится на склоне городища в культурном слое. Плотность Кт здесь относительно невелика, о чем свидетельствует ситуация на разрушенных участках в ходе работ по расширению Змейского кирпичного завода. В западной части, заросшей лесом речной террасы на расстоянии около 1 км, действительно прослеживаются провалы, вероятно, от обрушившихся катакомб. Вверх по склону от зданий кирпичного завода, выше раскопа 1981 – 1983 гг. также отмечаются просадки грунта, скопления камней, а в 1985 году в разрушениях почвы нами находились и грунтовые погребения, хронологическая связь которых с катакомбным могильником не установлена. С учетом всех указанных обстоятельств, можно предположить, что общая площадь памятника могла составлять не менее 7,2 – 8,0 га.

План участка, раскопанный В.А. Кузнецовым, долгое время не публиковался, но имелся в его отчете за 1959 г. (4). На плане помечены участки – скопления катакомб, трактованные исследователем как «9 родовых участков» (5). В книге 2003 года о памятниках Эльхотовских ворот был опубликован доработанный генплан раскопанной части могильника, выполненного топографом А.В. Сашиним с нанесением части катакомб, доследованных С.С. Куссаевой в 1953-1956 гг., а также схема девяти участков на топооснове (6).

Предложенной планиграфической оценке во всем и полностью доверять нельзя, так как объект частично раскапывался несовершенным методом траншей. Изученные захоронения располагались на участке, вплотную примыкавшем к строениям кирпичного завода (сейчас, вероятно, он уже давно уничтожен карьером). Если масштаб верен, то площадь обследованного участка составляла 3,8 – 4 тысяч м², на котором было вскрыто 88 катакомб и 14 ямных погребений. Так как камеры группировались скоплениями по 5 – 16 катакомб, подсчет средней площади на одну катакомбу затруднен, но в любом случае полученные данные варьируют от 34 до 41,3 м². Такой показатель ставит под сомнение правильность масштаба плана. В материалах В.А. Кузнецова следует предполагать 5 – 6 случаев перекрытия или перерезания Кт.

Более правильные, с методической точки зрения, работы с высоким качеством фиксации их результатов, были проведены в 1981 – 1983 гг. сотрудниками археологической лаборатории СОГУ им. К.Л. Хетагурова. Была установлена значительно более сложная страто-планиграфическая обстановка на площади могильника. Опубликован только план-схема участка, раскопанного В.Л. Ростуновым в 1983 году (7). Данные о работах 1981 – 1982 гг. можно почерпнуть из информации в «Археологических открытиях» за 1982 год (8) и лично предоставленных мне Р.Ф. Фидаровым данных, за что я выражаю ему искреннюю благодарность. Н.И. Гиджрати и Р.Ф. Фидаровым на площади 1250 м² вскрыто 59 Кт, 12 ямных погребений и 3 конских захоронения. Участок, изученный В.Л. Ростуновым, площадью 550 м², является непосредственным продолжением раскапываемого в 1981 – 1982 гг. На ней выявлено 35 Кт, 4 ЯП и 7КнП. Средняя площадь на одно катакомбное захоронение здесь составляет 15-16 м², а на отдельных участках со взаимными перерезаниями – значительно меньше.

Катакомбы располагались с некоторой тенденцией соблюдения неровных рядов по склону и поперек него со скоплениями и с разряжениями между группами. Выделяется планиграфически связанные группы, например, Кт №№104Р – 105Р, 112Р, 116Р – 119Р, локальная связь которых была подчеркнута особой ориентировкой входных ям. В противоположном к основной части катакомб южном направлении в сторону, против общего склона. Это могло быть связано и с микрорельефной ситуацией (небольшое возвышение на склоне). В расположении грунтовых и конских погребений на площади участка какого-то общего порядка не наблюдается.

В разделе по хронологии я предположил одновременность фактов перерезания катакомб в хронологически узкий период и признаки возможной родственной связи погребенных в рядом расположенных камерах. В связи с указанными обстоятельствами, можно определить круг планиграфических особенностей могильника: более высокая плотность, тесное расположение части камер, допустимость перерезаний ПС, вероятно, в связи с отсутствием отметок на поверхности и недостатком площади на отдельных участках могильного поля. Примечательна ситуация относительно свободного размещения масштабных катакомб с длинными входными ямами по площади некрополя (№№88Р, 107аР). Захоронения с более мелкими ПС как будто располагаются между ними, существенно не нарушая их пространства.

На основании анализа состава инвентарных комплексов я также предположил более позднюю датировку катакомб, раскопанных В.А.Кузнецовым. Это предположение, по всей вероятности, является верным, т.к. в последний период исследования могильника именно вдоль дороги в восточном направлении от старых строений кирпичного завода обнаружены поздние катакомбы XIII-XIV вв., Таким образом, некрополь в общем в основном развивался вниз по склону и затем в восточном направлении. Большое количество относительно близких по времени захоронений позволяет предполагать, что развитие могильника одновременно шло на нескольких участках.

В результате работ М.А. Бакушева были выявлены восточная и северная границы могильника. Восточная часть, как указывалось, в основном поздняя, хотя здесь встречались и относительно более ранние камеры. Исследователем сделан план с предполагаемыми границами на основе космоснимка района. По этому плану можно полагать, что общая территория могильного поля памятника превышает 20 га. То есть Змейский могильник является самым крупным из известных позднеаланских могильников. Ранее я предполагал площадь этого могильника в пределах 7,2-8 га (9). Если даже принять завышенный показатель средней площади на одно захоронение – 28-30м², то на очерченной площади могут размещаться 7500 – 8000 погребальных сооружений, из которых катакомбы должны составлять 85 – 90%.

Планы изучаемых могильников X – XII вв. Кисловодской котловины не публиковались, раскапываемые нами участки поля Кольцо-Горы №1 увязаны с топографическим планом местности в районе Кисловодской АЗС. С учетом расположения наших раскопов I – III и выявления катакомб на разрушенных участках, начиная с работ А.П.Рунича, в конце 1950-х годов можно определить площадь могильного поля некрополя в пределах 2,8 – 3,1 га. (Приложение I, рис.57). Если же могильник «Лесхоз» является частью этого погребального памятника, то площадь его была значительно больше и могла достигать 6 – 7 га.

Плотность и расположение погребений хорошо прослежены в раскопах I и II 1981 – 1984 гг. На обоих участках намечаются неровные ряды, идущие по контуру и направлению склона. Абсолютное большинство входных ям ориентировано по линии юго-восток – северо-запад с отклонениями. И только в трех отмеченных выше случаях – Кт №№5Б, 8Б, 32С – ориентировка ям была почти перпендикулярной к преобладающей направленности. Я предположил хронологические причины указанного отклонения Кт №32С, перерезанной №36С (единственный зафиксированный случай). В контур входной ямы Кт №19С входило детское ямное погребение №16С. В остальных случаях катакомбы и ямные погребения не соприкасались и не накладывались. Конские захоронения №№29 – 30С находились над камерой Кт №35, что совсем не обязательно указывает на непосредственную связь данных комплексов. Соотношение расположенных рядом Кт №48С и ЯП №43С неясно. Примечательно только совпадение ориентировок и обращенность погребенного в ямном захоронении лицом к катакомбе. В целом создается впечатление определенной организованности использования могильного поля (установленная площадь на одно ПС, отметки на поверхности). Плотность погребальных сооружений на раскопе I (общая площадь около 400 м) составляла –

15,4 – 16,2 м², а на раскопе II – 18,7 м². Если с учетом разреженностей принять средний показатель 24 – 25 м², то на площади могильника следует ожидать 1150 – 1200 различных захоронений, большая часть из которых катакомбы.

Площадь могильника Мебельная фабрика А.П. Рунич предварительно определил в размере 0,6-0,7га (10).

К сожалению, планов расположения катакомб Рим-Горы, доследованных с конца 1930-х – по начало 1970-х годов не сохранилось. Мне удалось обнаружить в архиве А.П.Рунича только план небольшого участка с Кт №№ 4Рч – 5Рч, 10Рч – 14Рч, часть которого опубликована (11). Мной же изучены 4 катакомбы в раскопе I площадью 42 м². 4 Кт и 3 ЯП в раскопе II – 24 м². Раскопы расположены на различных участках могильника: I – на песчаниковой куэсте, II – в суглинистой долинке (Приложение I, рис.58 - 59). Территория основного восточного могильника Рим-Горы ограничена естественно-географически. Захоронения находятся в своеобразной долинке, образованной двумя возвышенными отрогами римгорского плато (12). Площадь территории – 12-13 га.

В песчанике катакомбы расположены тесно, часты случаи соединения и взаимного перерезания камер. На чертеже А.П.Рунича связаны 2 группы камер, в одной из которых 5 катакомб. На раскопанном нами участке 2 камеры взаимно перерезаны, а № 2С имела и вход в еще одну катакомбу. А.П.Рунич объяснял их деятельностью грабителей. Не отвергая в принципе подобных фактов, считаем, что отверстия могли возникать и случайно, из-за большой плотности расположения катакомб, а иногда – и сооружаться специально с целью установления связи между захоронениями близких родственников. Подобные факты известны в непо потревоженных раннесредневековых катакомбах Центрального Предкавказья: Батал-Чапкан (13), Песчанка (14), группа памятников горной зоны Северной Осетии (Чми, Балта, Кобань).

В глинище нами выявлена сложная стратиграфическая ситуация взаимного перекрывания и перерезания катакомб и других типов захоронений. Предполагается 2 страто-хронологических горизонта на данном участке с разницей во времени порядка 80 – 100 лет (середина X – вторая половина XI в.) (15). Но и в горизонтах плотность расположения погребальных сооружений высока. Для раскопанного участка она составляет 3 м², что фактически не позволяет разместить на ней хотя бы одну катакомбу. Конечно, возможно, что мы столкнулись с особенно насыщенным участком. Плотность в песчанике 10,4 – 14,9 м². Последние показатели более реальны, хотя и существенно выше, чем во всех ранее рассмотренных могильниках. Если взять за условную единицу плотности на 1 ПС 20 м², а предположенную А.П.Руничем площадь взять за 12 га, то в памятнике следует ожидать 5700 – 6000 погребальных сооружений. Средняя численность погребенных в камере может составлять 3 человека. Тогда получается 17-18 тысяч погребенных. В районе городища имеются и другие могильники, часть из которых (13) также датируется X – XII вв. Таким образом, общее число погребенных в районе Рим-Горы очень внушительно и по масштабам может вполне соответствовать ситуациям на раннегородских центрах.

Приведенными данными пока ограничивается круг доступных мне источников из материалов катакомбных могильников Центрального Предкавказья и Среднего Притеречья X – XII вв. Проведенный выше детальный анализ позволяет применить к полученным данным интерпретационные методы.

Литература и источники:

1. Виноградов В.Б., Мамаев Х.М. Мартан-Чуйский I-й могильник в Чечне (материалы раскопок 1977 – 1978 гг.) // Средневековые погребальные памятники Чечено-Ингушетии. - Грозный: ЧИНИИСФ, 1985. - С.6, 25. Рис.1, 15.
2. Деопик Д.В., Крупнов Е.И. Змейское поселение кобанской культуры // Археологические раскопки в районе Змейской Северной Осетии. Материалы по археологии Северной Осетии. Т.1. Труды археологической экспедиции 1953-1957 гг. - Орджоникидзе: СОНИИ, 1961. - С.11 – 13.
3. Куссаева С.С. Аланский катакомбный могильник XI – XII вв. у станицы Змейской // Археологические раскопки в районе Змейской Северной Осетии. Материалы по археологии Северной Осетии. Т.1. Труды археологической экспедиции 1953-1957 гг. - Орджоникидзе: СОНИИ, Северо-Осетинское изд-во, 1961.- С.52 – 53.

4. Полный научный отчет СКАЭ о работах, произведенных в Северной Осетии в 1959 г. / Архив ИА АН СССР. Р – I. №1994. - Рис.50.
5. Кузнецов В.А. Алания в X – XIII в. - Орджоникидзе: Ир, 1971. - С.220.
6. Кузнецов В.А. Эльхотовские ворота в X-XV вв. – Владикавказ: СОИГСИ им. В.И. Абаева, 2003. – С.50. Рис.6; С.60. Рис. 9.
7. Сосранов Р.С. Захоронения коней на Змейском могильнике как показатель дружинной организации аланского общества // Этнокультурные проблемы бронзового века Северного Кавказа. - Орджоникидзе: СОГУ, 1986. - С.95. Рис.1.
8. Фидаров Р.Ф. Раскопки Змейского могильника // АО – 1982. - М.: Наука, 1984. - С.136.
9. Савенко С.Н. Характеристика социального развития аланского общества по материалам могильников X-XII вв. н.э.: Автореф. дисс..., канд. ист. наук. 07.00.06. – М.: МГУ, 1989. – С.15.
10. Рунич А.П. Катакомбные могильники в районе Кисловодска // СА. 1963. №3. - С.241.
11. Рунич А.П. Катакомбы Рим-Горы // СА. 1970. №2. - С.199. Рис.2.
12. Рунич А.П. Указ. соч....- С.198.
13. Минаева Т.М. Могильник Байтал-Чапкан в Черкессии // СА. 1956. Вып. 26 . - С.238 – 255.
14. Извлечения из отчета И.А. Владимирова о раскопках, произведенных им в 1898 г. в Нальчикском округе Терской области // Отчет Императорской Археологической комиссии за 1898 год. – СПб.: Типография главного Управления уделов, 1901. - С.134 – 135.
15. Савенко С.Н. Раскопки могильников в долине р. Подкумок // АО – 1984. - М.: Наука, 1986. - С.107 – 108.

ГЛАВА 4.

СОЦИАЛЬНАЯ ИНФОРМАТИВНОСТЬ ПОГРЕБАЛЬНЫХ КОМПЛЕКСОВ X – XII ВВ. ЦЕНТРАЛЬНОГО ПРЕДКАВКАЗЬЯ И СРЕДНЕГО ПРИТЕРЕЧЬЯ

§ 4.1. Проблема этно-социального состава населения, оставившего катакомбные могильники X-XII вв.

Выше уже указывалось, что в последние десятилетия несколько затихла дискуссия об археологических критериях этнической специфики, оживленно проводимая в отечественной науке в 1970 – первой половине 1980-х годов (1). Основной тезис о возможности применения данных археологии для изучения этнических черт культуры выдержал апробацию, но под сомнение была поставлена прямолинейность археолого-этнографических сопоставлений. Доказано, что особенности обряда зависели от многих других факторов и причин, помимо этнического самосознания: духовно-религиозные воззрения, социальное положение умерших, условия смерти и т.п. По-прежнему не установлена универсальная или частная мера признаков в системе погребальных памятников, позволявшая считать группы людей, принадлежащих к одному этносу.

В данном параграфе нет возможности глубоко рассматривать данную проблему. В мою задачу сейчас входит приемлемая и аргументируемая этнокультурная оценка общего и особенного в материальном выражении черт погребально-поминального обряда (ППО) в структуре погребальных археологических комплексов (ПАК) проанализированных могильников и возможные выводы из подобных оценок.

Общим для всех некрополей, несмотря на достаточно большую отдаленность друг от друга могильников Мартан-Чу №1, Змейский №1 и группы памятников Кавминвод, является преобладание катакомбного типа погребальных сооружений. На наиболее раскопанном Змейском могильнике соотношение катакомб и других типов захоронений очень красноречиво. Из общего объема исследованных более 700 человеческих захоронений (есть, как помним, и более 30 отдельных конских захоронений в индивидуальных ямах) катакомбы составляют 90% могильных конструкций и только в пределах 10% встречены грунтовые могилы. На других некрополях, помимо участка, раскопанного на могильнике Лесхоз в Кисловодске, который, как уже отмечалось, мог быть не самостоятельным могильником, а участком крупного могильного поля Кольцо-Гора №1, это соотношение является еще большим в пользу катакомб. Данное обстоятельство представляется решающим для определения достаточно высокой степени этнокультурного единства тех сообществ, которые оставили исследуемые могильники. Я еще раз должен сказать о сложности конструкции катакомб и трудности сохранения такого обряда в условиях существенного этнического (влияние культур тюркоязычных кочевых и полукочевых племен огузов, печенегов, половцев, в обряде которых преобладали ямные простые или ямные с заплечиками могилы) и конфессионального (распространение христианства с его новой упрощенной похоронной практикой погребения в грунтовых могилах и гробообразных каменных ящиках) воздействия. Воспроизведение и поддержание сооружения катакомб в погребальной практике в решающей степени объяснимо именно стремлением подчеркнуть этническое своеобразие и причастность к глубоким культурным традициям.

Сходство общей конструкции дополняется совпадениями и общих деталей. Так, для отдаленных на значительном расстоянии друг от друга могильниках Мартан-Чу №1, Змейский №1, Кольцо-Горы №1 и других некрополей Кисловодской котловины и прилегающих к ней районов преобладающей формой камеры является овальная. Лишь на Рим-Горском №1 могильнике такая форма составляет только 3%. Последний объект вообще специфичен по конструктивным особенностям катакомб, большая часть которых расположена в песчанике. Достаточно строго соблюдается взаимная перпендикулярность расположения входной ямы и камеры, устройство ступеньки на переходе от ямы к камере. Эти конструктивные и технологические черты вполне могли иметь и этническое культурно-ритуальное обоснование, т.к. с формальной и рациональной точки зрения могли и не соблюдаться.

Традиционным культурным элементом этнической специфики, по всей вероятности, являлся обычай закрывания входных лазов катакомб жерновами, который сохранился в аналогичном качестве в позднесредневековом быте осетин при совершении захоронений в склепах горной зоны (2). Захоронение боевых коней и наличие жертвенных комплексов с деталями конской сбруи и отдельными костями (или частями) конского скелета на катакомбных могильниках достаточно убедительно могут интерпретироваться как элементы обряда посвящения коня покойнику (или умершим родственникам в более широком смысле). Известно, что особо сложный и объемный по духовно-религиозному содержанию культовый обычай посвящения коня покойнику бәхфәлдисәен сохранился в традиционной этнической культуре осетин (3). Все это подчеркивает ираноязычную этнокультурную принадлежность носителей средневекового катакомбного обряда, которыми являлись аланы.

При этом в конструктивных деталях катакомб и обрядовых элементах погребений имеются не только совпадающие характеристики, но и различия. Они есть и в строении рассматриваемых нами базовых объектов, причем, они далеко не всегда могут быть объяснены хронологическими причинами или территориальным соотношением. Так, по отсутствию конструктивных деталей в камерах более близки могильники Мартан-Чу и Кольцо-Гора, в то время как в Змейском могильнике встречаются лежанки, ямы-углубления, желобки. Лежанки и ниши, как конструктивные элементы, известны на Рим-Горе. Варьируют средние показатели распространенности различных форм входных ям, входов-лазов, сводов. По этой причине трудно определить общую «этническую» структуру погребальных сооружений (ПС). Вероятно, она проявлялась, в основном, на уровне общей формы, которая воссоздается по совокупности преобладающих конструктивных деталей в следующем виде: овальная в плане камера с полусферическим или сегментовидным сводом, приблизительно вертикальным порогом, входным отверстием овальных очертаний, перпендикулярно расположенной прямоугольной или подтрапецевидной ямой с наклонным в сторону входа дном. Особенности конструкции камер в грунте могильных полей Мартан-Чу №1, Змейского могильника №1 и Кольцо-Горы №1 вполне могли определяться локальными культурно-бытовыми отличиями и внутриэтнической культурной спецификой. Воздействием внешнего этнического окружения или инфильтрациями инородных компонентов в аланскую среду эти обстоятельства вряд ли можно объяснить. Относительно высокая вариабельность камер Рим-Горы могла в большей степени связана не с этническими, а с социально-экономическими причинами (система заказов на катакомбы, специализация ремесла строителей погребальных сооружений т.п.).

Различия отмечались и в составе инвентаря. Для того чтобы избежать возможные хронологические несовпадения остановимся на сравнении инвентаря Змейского могильника и памятников Кисловодской котловины. Наиболее существенные отличия таковы: 1 – различная степень распространения керамики; 2 – наличие в памятниках Пятигорья значительного числа деревянной посуды и почти полное ее отсутствие в Змейском; 3 – частая встречаемость в Змейском могильнике железных ножиц и единичные случаи в западных объектах; 4 – аналогичное соотношение обратного порядка по распространенности тесел; 5 – наличие в могильнике Кольцо-Гора №1 и других погребальных памятниках долины р. Подкумок особых видов украшения мужского (?) костюма – головные пластинки и пластинки от ноговиц; 6 – более частое нахождение кожаных ноговиц в памятниках Пятигорья; 7- различия в отдельных видах украшений и бытовых предметах и их соотношение. Ряд из указанных различий могли фиксировать особенности этнического порядка, но их характер не позволяет говорить о превышении уровня местных отличий в рамках общего этнокультурного пространства.

Большее число особенностей проявляются в составе инвентаря (разная степень распространенности и особенность форм керамики, обилие изделий из кожи и др.) и микродеталей способа погребения (широкое использование дерева и конструкций из него, бересты). Они уже подчеркивались А.П. Руничем на материалах могильников района Кисловодска и Рим-Горы (4), мной (5) и И.М. Мизиевым (6). Результаты проведенного детального анализа позволили рельефнее представить меру различий в системе ПАК Змейского могильника и памятников Кисловодской котловины. Совокупность этих деталей способна свидетельствовать о существенных этнокультурных особенностях сравниваемых районов в XI – XII вв. Версия о заметной тюркизации поздних алан Кисловодской котловины, помимо тех аргументов, которые уже

были отмечены в вышеуказанных работах, может подтверждаться еще и особенностями костюма погребенных в катакомбах Пятигорья. С тюркским влиянием связывается широкое применение кожи в костюме, в частности, ноговиц (7). К привнесенным из тюркской среды элементам могут относиться и головные пластинки-обручи. Однако нет основания полностью отрывать этот район от общеаланского этнического и социально-политического пространства. Базовым аргументом для этого и здесь выступает сохранение катакомбного погребального обряда.

В проанализированной в историческом разделе специальной литературе высказано мнение о формировании раннефеодальной аланской народности на завершающей стадии раннего средневековья (8). Такой процесс, по-видимому, действительно имел место. Сам факт возрождения катакомбного обряда погребения в X – XI вв. на территории Пятигорья и в предгорной зоне Осетии, а также сохранение его в Ингушетии и предгорной Чечне свидетельствует о тенденциях закрепления этнической культуры алан как факторе консолидации. Процесс осознания этнических корней мог выражаться также и в возобновлении производства керамики в архаичных формах позднесарматского времени (9). Подобная посуда широко представлена в Змейском могильнике и имеется также на Рим-Горе и Кольцо-Горе (например, сосуд из Кт №48С, а также находки из разрушенных погребений).

Однако зона распространения поздних катакомбных могильников была, по всей вероятности, не единственным ядром и территорией этнической и социально-политической консолидации в предполагаемых исторических границах Алании. Второй центр располагался в Верхнем Прикубанье, представленном в эпоху раннего средневековья большим разнообразием погребальных сооружений с использованием камня (10). Сложность структуры погребальных памятников оправдано считается показателем большой пестроты этнокультурной обстановки в данном районе, однако, именно здесь могли сложиться условия для более тесного переплетения различных этнических компонентов и формирования общностей нового порядка. Этноформирующим фактором было активно распространяющееся с начала X в. христианство, которое прочнее и быстрее устанавливалось в этнической пестрой среде (11). Отсутствие здесь грунтовых катакомбных могильников может объясняться многими причинами. Абсолютно не исключено, что они еще будут обнаружены в дальнейшем. Но определяющее значение в этом районе имело и более быстрое активное формирование и развитие новой христианской в своей основе похоронной обрядности с преобладанием других типов погребальных сооружений (12).

Сохранение консервативной системы погребально-поминальной обрядности не позволило, на наш взгляд, полностью освободиться от наследия этнолокальных особенностей. В ходе формирования раннефеодальной народности необходимы были более глубокие изменения в сфере идеологии, позволяющие преодолеть старые представления об этнической общности, коренящиеся, в частности, и в системе погребального культа. В качестве примера следует напомнить, что оформление древнерусской раннефеодальной народности проходило на фоне замены старых ППО новыми синкретичными и единым христианским обрядом погребения (13). Подобные изменения в зоне распространения катакомбных могильников носили поверхностный характер, по крайней мере, до середины XII в. Для суждения о более позднем периоде материалов в нашем распоряжении пока нет. По-видимому, это говорит о незавершенности процесса формирования аланской народности раннефеодального типа вплоть до конца предмонгольского времени. Спецификой этнической обстановки в поздней Алании было сохранение этнолокальных образований – аланских племен письменных источников с комплексом особых элементов материальной и духовной культуры. Кстати одним из первых различие в обряде и инвентаре катакомб Кисловодской котловины и Змейского могильника в Осетии связал с существованием разных племенных групп алан А.П. Рунич в 1963 г. (14), и это мнение остается актуальным и сегодня.

Литература и источники:

1. Арутюнов С.А., Хазанов А.М. Проблема археологических критериев этнической специфики // VIII Крупновские чтения: Тезисы докладов. - Нальчик: КБНИИ, 1978. - С.2 – 4 и др.

2. Калоев Б.А. Похоронные обычаи и обряды осетин в XVIII – начале XIX вв. // Кавказский этнографический сборник. Вып. VIII. - М.: Наука, 1984. - С.86; Наглер А.О. О жерновах в

погребальных памятниках степей Евразии // Археология, этнография, антропология Евразии. - Новосибирск: Изд-во ИАиЭт СО РАН, 2000. №2. - С. 107-112.

3. Миллер В. Осетинские этюды. Часть первая (Осетинские тексты). Выпуск первый. Ученые записки императорского Московского университета. Отдел историко-филологический. - М.: типография бывш. Ф.Б. Миллера, 1881. - С. 132-133; Калоев Б.А. Похоронные обычаи и обряды осетин в XVIII – начале XIX вв. ... - С.72-100;Его же. Осетинские историко-этнографические этюды. – М.: Наука, 1999. С. 10, 41, 138-139, 187-189, 278.

4. Рунич А.П. Катакомбные могильники в районе Кисловодска // СА. 1963. №3. - С.244; Его же. Катакомбы Рим-Горы // СА. 1970. №2. - С.208.

5. Савенко С.Н. Этнокультурная характеристика богатых погребений конца XI – первой половины XII вв. могильника Кольцо-Гора // Этнокультурные проблемы бронзового века Северного Кавказа. – Орджоникидзе: СОГУ, 1986. - С.80 – 81.

6. Мизиев И.М. Шаги к истокам этнической истории Центрального Кавказа. - Нальчик: Эльбрус, 1986. - С.151 – 152.

7. См., например: Равдоникас Т.Д. О некоторых типах аланской одежды X – XII вв. // Кавказский этнографический сборник. - М.: Наука, 1972. Т.V. - С.206 – 208.

8. Гадло А.В. Этническая история Северного Кавказа IV – X вв. н.э. - Л.: ЛГУ, 1979. - С.201; История Северо-Осетинской АССР. Орджоникидзе: Ир, 1987. - С.119 – 122.

9. Кузнецов В.А. Раскопки Змейского поселения VIII – X веков // МАДИСО. Т.П. - Орджоникидзе: СОНИИ, 1969. - С.95 – 96; Савенко С.Н. Указ. соч... - С.81.

10. Алексеева Е.П. Древняя и средневековая история Карачаево-Черкесии. М.: Наука, 1971. С.93, 143 – 144; Минаева Т.М. К истории алан Верхнего Прикубанья по археологическим данным. - Ставрополь: Ставропольское кн. изд-во, 1971. - С.53 – 72, 142 – 157 и др.

11. Авдиенко В.Г. Этносфера Алании как фактор христианизации (к постановке проблемы) // Археология и вопросы этнической истории Северного Кавказа. Грозный: ЧИГУ, 1979. С.102 – 105.

12. Мамиев М.Э. Христианский погребальный обряд средневековой Алании // Вопросы отечественной истории и археологии. Сборник статей к 80-летию В.Д. Кучиева. – Владикавказ: Института истории и археологии Республики Северная Осетия – Алания, 2013. – С.84-121; Его же. Аланское православие: история и традиция. – М.: Институт истории и археологии РСО-Алания, СЕМ, 2014. – С. 97-140.

13. Булкин В.А., Дубов И.В., Лебедев Г.С. Археологические памятники Древней Руси IX – XI вв. - Л.: ЛГУ, 1978. - С.137 – 142; Рапов О.М. Русская церковь в IX – первой трети XII в. Принятие христианства. М.: Высшая школа, 1988. - С.97 и др.

14. Рунич А.П. Катакомбные могильники в районе Кисловодска... - С.244.

§ 4.2. Духовно-религиозная ситуация и конфессиональное разделение

Выделяя данный параграф, я исходил из того, что духовно-религиозное состояние общества имеет социальные параметры и преломляется через систему общественных групп, сегментов, слоев, организаций. Априорно возможно получение информации о разделении людей по характеру идеологических воззрений и, прежде всего, по отношению к определенным религиозным направлениям, представлениям и воззрениям на основании детального анализа материалов погребальных памятников. В целом катакомбный погребальный обряд, как уже подчеркивалось выше, был достаточно консервативной системой основанной на традиционных духовно-религиозных представлениях алан. В.А. Кузнецов и другие специалисты по аланской истории используют для обозначения этих религиозных воззрений широко применяющийся, хотя и недостаточно корректный термин «язычество» **(1)**. В последнее время дохристианские идеологические представления алан называются традиционными **(2)** и порой выстраиваются

очень сложная их система, включающая индоевропейские, индоарийские «ассианские» и иные компоненты (3).

Помимо традиционных воззрений в эпоху средневековья аланы ощутили на себе воздействие ряда монотеистических религиозных учений: христианство, ислам, иудаизм. Известия об этом в разном объеме присутствуют в письменных источниках и обсуждаются в научной литературе (См.: историографический раздел).

Основным социально-дифференцирующим фактором в области идеологии должно было явиться христианство, распространявшееся в Алании уже с середины – второй половины I тысячелетия н.э. (4). К X веку относится качественно новый этап более широкого внедрения христианской религии в систему социально-идеологической жизни населения центральных районов Северного Кавказа. Одним из основных моментов в его содержании называется принятие христианства царем и политической верхушкой раннегосударственного Аланского образования (5). В этих условиях следовало ожидать деформацию старых форм погребально-поминальной обрядности.

Христианские элементы в обряде катакомбных могильников X – XII вв. уже выделялись в специальной литературе. Объясняя различия между могильниками Пятигорья и Змейским некрополем большей христианизацией Западной Алании, что отмечалось еще Е.И.Крупновым (6), В.А. Кузнецов привел перечень черт обряда, связанных с христианством: деревянные ящики-гробы и колоды, западная ориентировка костяков (7). Эти же черты, а также малочисленность инвентаря и бронзовые крестики назывались христианскими атрибутами А.П.Руничем (8). Данный исследователь говорил о гробах и крестах в катакомбах Рим-Горы, которые свидетельствовали о наличии христианства (9).

Давно поставлен вопрос о христианских элементах и в Змейском могильнике. Уже вскоре после начала стационарного изучения некрополя Б.В. Скитский выделял: положение на спине с западной ориентировкой и руками, положенными скрещено на животе, нательные крестики византийско-херсонского типа, прорезанные кресты на сосудах (10). В дальнейшем эти признаки назывались неоднократно, но вес их в общей массе элементов структуры ПАК детально не определялся.

В статье Х.М. Мамаева о погребальном обряде катакомбных могильников Среднего Притеречья довольно много места уделено вопросу о христианских элементах в ППО Мартан-Чуйского могильника №1 (11). К числу черт, связанных с христианством, автор относит: 1) смену преобладающей северо-восточной, северной и южной ориентировки западной и юго-западной; 2) изображение креста на своде Кт №29; 3) крестики на поясных наборах, пуговицах; 4) куриные яйца; 5) галечные подстилки; 6) фрагменты черепицы от христианского сооружения; 7) отсутствие древесных углей в части катакомб; 8) почти полное отсутствие амулетов. Для всей территории Северного Кавказа эпохи раннего средневековья как, возможно, христианская черта обряда трактуется наличие камней и подставок под черепами.

Каждая из перечисленных черт может быть связана с распространением христианства. Сейчас пока нет оснований для сомнения в правильности мнения Х.М.Мамаева о распространении западной ориентировки в катакомбах Среднего Притеречья именно в X – XI вв. Нетипичной (при преобладании северо-восточной), а значит и вновь утверждающейся, западная ориентировка может считаться и для Змейского могильника. Для памятников Кисловодской котловины – вопрос сложнее. Захоронения в катакомбах V–VIII вв. здесь не имели устойчивой ориентировки, но для ряда погребальных памятников (Лермонтовский №2, Кугульские, Мокрая Балка и др.) положение костяков головами в 3-ЮЗ сектор составляло значительный процент в общей массе погребений. Поэтому установление господствующей юго-западной с отклонениями ориентировки костяков в Кольцо-Горе, Мебельной фабрике, Рим-Горе может являться не только отражением христианского влияния, но и закреплением одной из распространенных ранее традиций ориентировки.

Погребенных с собственно христианскими предметами – нательными крестиками – единицы в Змейском могильнике, Кольцо-Горе и Рим-Горе. Б.А. Рыбаков считал, что в древнерусских погребениях и в XI в. крестики оставались «языческим» символом (12), с чем соглашались далеко не все специалисты (13). Интересное обстоятельство выявилось в богатой катакомбе №15К Змейского могильника №1. Первый от входа (возможно, последний по времени захоронения) костяк, имевший бронзовый крестик, не сопровождался другими предметами, кроме деталей одежды, железного ножа и 4-х стеклянных сосудов, в то время как остальным принадлежали

богатые наборы оружия и конской сбруи. Примечательно, что к погребению относились и 5 куриных яиц. Заманчиво видеть в этом погребении последнего умершего из знатной семьи, принявшего христианство. Но это не подкрепляется его ориентировкой: лежал головой на восток. Лигнитовый крестик был в погребении №25К /2/ среди малоинвентарных ПАК с костяками, лежавшими головой на северо-восток, на древесных углях.

В Кольцо-Горе бронзовый крестик был обнаружен в погребении №21С /4/. Катакомба малоинвентарна. Погребенный с крестиком лежал головой на юго-запад на бересте. Аналогичный предмет был и в ограбленной Кт №13Рч Рим-Горы №1. Другой инвентарь имел бытовой характер.

Аналогичная неоднозначная картина складывается и в отношении «христианских» элементов в других погребениях, если взять за основу какой-либо из них. При выделении группы захоронений с западной (со смежными направлениями) ориентировкой в Мартан-Чуйском могильнике, это окажутся в основном богатые или представительные по инвентарю комплексы, часто включающие предметы вооружения. Находки куриных яиц в Кт №№23, 24, 30 коррелируют с юго-западной ориентировкой. В Змейском могильнике лишь с одним из 20 погребенных (№24К /4/), лежавших головой в западный сектор, были обнаружены скорлупки яиц, в то время как они были в 15 ПАК.

В материалах Кольцо-Горы №1 преобладающая ориентировка на запад и смежные направления часто сочетаются с малоинвентарностью. Причем это характерно не только для малосложных погребальных сооружений. Выделяется катакомба №31С с особенно большой входной ямой и глубокой камерой. Вторая Кт №35С с индивидуальным мужским погребением имела также довольно высокий балл сложности. Оба погребения имели юго-западную ориентировку, невыразительный инвентарь. Захоронение в камере №35С произведено на грунтовый пол. Можно предположить, что здесь мы имеем дело с христианизированными представителями знати из зажиточной части среднего слоя.

Переплетение христианских и традиционных «языческих» элементов обряда в большей части погребений Мартан-Чу №1, Змейского могильника №1 и, в меньшей степени, Кольцо-Горы №1 и других могильников Кавминвод, свидетельствует о преимущественно поверхностном влиянии христианского культа на ППО в катакомбных могильниках алан X – XII вв. На примере Змейского некрополя на рассмотренных материалах пока оправданно говорить только о различных чертах, которые могли иметь связь с христианством, в обряде отдельных погребений, но не об их устойчивых сочетаниях. Именно сочетания нескольких характеристик должно было бы иметь место в ситуации подчеркивания приверженности к новой религиозной системе в погребальной обрядности. Значительно чаще набор христианских черт можно наблюдать в могильниках Кавминвод. И все же и здесь не сложилось преобладания предполагаемых признаков христианства в обряде. Представители знати и зажиточных слоев продолжали хоронить своих родственников в сопровождении выразительных наборов инвентаря, в обряде присутствовало много «языческих» микродеталей, которые довольно широко были распространены и в малоинвентарных захоронениях (береста, дерево, угли). Таким образом, малоинвентарность в катакомбах была не только и не столько христианской чертой обряда, а являлась показателем имущественно-социального положения погребенных. Оба явления переплетались в системе общественной жизни позднеаланского населения района и всего северокавказского региона.

Создается впечатление, что христианские элементы шире распространились в среде общественных низов, что противоречит традиционному взгляду на первостепенную роль социальной верхушки в восприятии и распространении монотеистических религиозных представлений. Однако на материалах Киевской Руси выявлены данные, свидетельствующие о сохранении языческой идеологии в условиях распространения христианства даже в среде княжеской верхушки (14). Реальные явления были, вероятно, сложнее прямолинейного отражения в погребальном обряде.

Интересная версия роли дохристианских жрецов-волхвов в структуре погребальной обрядности представителей знати была высказана О.Раповым на материалах Киевской Руси. Исследователь считает, что жрецы поощряли пышные похоронные ритуалы знати с целью подрыва их материального положения, сокращая богатства и возможности влияния на массы (15). Повидимому, данное положение не лишено оснований, так как общей закономерностью эволюции ППО была выработка новых типов, особенно роскошных похоронных ритуалов для представителей

знати на более раннем этапе ее выделения и существенном их упрощении на более высокой стадии социальной эволюции. Однако богатство погребального инвентаря сохраняется в захоронениях членов имущественно и социально состоятельных семей и в условиях прочного утверждения христианства. Так, даже в Константинополе в VI – VII вв. было распространено ограбление могил и специальное законодательство определяло отношение к лицам, занимающихся этим «промыслом» (16). Поэтому возможно, что организация материалоемких похорон закрепились в социально-идеологический стереотип общественной авторитетности и престижности для представителей знати и зажиточных слоев.

И все же роль дохристианских служителей не могла не проявляться в сфере ППО (17), так как распространение новых религиозных воззрений в среде предкавказского населения не было бесконфликтным. Возможно, что сохранение структуры дохристианских обрядов в условиях значительного влияния новых погребальных культов явилось отражением социально-идеологического конфликта. Поверхностный характер распространения христианства мог приводить и приводил к формированию синкретических культов (18), базирующихся на устойчивой основе домонотеистических представлений. Исходя из сложившегося положения, следует считать, что неглубокий характер христианства на территории расселения аланских племен в X – XII вв., продолжавших хоронить в катакомбах, отражает общую нестабильность и локальную неравномерность идеологических и социальных изменений.

На основании рассмотренных данных обрядов катакомбных могильников мы пока не можем доказательно разделять погребенных на группы по религиозной принадлежности. Осознание связи с христианством должно было привести к принципиальной замене катакомбного обряда захоронениями в ямах или гробообразных каменных ящиках с характерными ритуальными элементами, как это происходило в Верхнем Прикубанье, горных районах Осетии и Ингушетии. В зоне крупных катакомбных могильников предгорно-низкогорной зоны центральных районов Северного Кавказа такие изменения действительно произошли в более позднее время. В XIII в. начинает функционировать христианский могильник в Верхнем Джулате, на относительно небольшом расстоянии от Змейского некрополя (19). Тогда же и на площади Змейского могильного поля появляются не только христианские, но и раннемусульманские захоронения (20).

Как уже говорилось, смена обряда проходила и в Верхнем Прикубанье. X – XIV вв. датируются многие могильники из каменных ящиков и ям с христианскими элементами обряда (Нижний Архыз, Жако, Гиляч и другие). Их малая инвентарность часто не позволяет дать точную хронологическую атрибуцию. Однако есть факты, которые могут свидетельствовать о том, что смена обрядов на памятниках активно проходила уже в начале – второй половине XI в. Красноречивая стратиграфия перекрытия дохристианских гробниц с инвентарем XI в. каменными ящиками зафиксирована в Адиюховских могильниках (21).

Таким образом, в среде носителей катакомбного обряда в X – XII вв. не намечается четкого разделения по религиозно-идеологической принадлежности. Элементы христианства (как и, возможно, других монотеистических религий) распространялись в обряде постепенно и накапливались в нем. Традиционная структура погребального комплекса сохранялась. В ямных погребениях Змейского могильника с погребенными с западной ориентировкой (№№3(г)К, 4(г)К, 6(г)К), возможно, кроются приверженцы христианства. Но для доказательства этого предположения пока нет достаточных аргументов. На начальном этапе распространения христианства в Алании основными его носителями были византийцы, грузины и только отдельные представители местного общества. Поэтому для них могли создаваться специальные могильники. Возможно, таким могильником на Рим-Горе был некрополь, состоявший из ям, вырубленных в песчаниковом грунте и перекрытый травертиновыми плитами на юго-восточной окраине с.Учкекен (22).

Особую социально-идеологическую группу составляли люди, погребенные внутри храмов и церквей в Верхнем и Среднем Прикубанье (23). Наличие храмов или пещерных церквей (Д.М. Струков) можно предполагать и на Рим-Горе, но остатков их пока не обнаружено. Единственным, известным нам местом нахождения остатков церкви X – XII вв. в изучаемой зоне, является городище Уллу-Дорбунла (24). Но и эта постройка археологически не изучена. Поэтому судить о наличии в Центральном Предкавказье прослойки людей, имевших право на захоронение в церкви, и их месте в общественной структуре, сейчас мы не можем.

В X – XII вв. реально существовали условия для проникновения в среду аланского населения Предкавказья и других монотеистических религиозных учений: мусульманства из Дагестана и Азербайджана, иудаизма из Хазарии, буддизма из Центральной и Восточной Азии. В отдельных погребениях изученных могильников встречаются элементы, которые можно предположительно относить к материальным свидетельствам названных явлений. В.А.Кузнецов отметил в богатых захоронениях Змейского могильника заинтересовавшую его черту – покрывание лиц погребенных тканью. Исследователь попытался увязать эти факты с мусульманскими погребальными канонами (25).

В этой связи можно вспомнить парное захоронение в Кт №12С Кольцо-Горы. В нем также зафиксирована ткань на лицевых частях черепов. Погребенные лежали головами к юго-западу, лицом обращены к юго-востоку. Заманчиво видеть в этом соблюдение правил положения покойника лицом к кыбле с разворотом на правый бок (26). Известно, что для мусульманского обряда классическим типом погребального сооружения является подбой. Единственный Пд №3 Мартан-Чуйского могильника содержал захоронение, не выдержанное в других канонах (мужчина лежал головой на юг, лицом на запад с поворотом на правый бок).

Открытие в начале 2000-х гг. на территории Змейского могильника позднего участка с катакомбными захоронениями XIII-XIV вв.н.э. с чертами канонического исламского обряда (27) расширило основания для поиска черт мусульманства и в аланских катакомбах более раннего времени. В качестве материального подтверждения существования мусульман в поздней Алании давно рассматриваются находки фрагментов плит с тремя арабскими куфическими надписями в Нижнем Архызе (28).

Возможно, с зороастрийскими воззрениями связаны вторичные «уложенные», расчлененные захоронения, которые, в частности, раскапывались мною в могильнике Кольцо-Гора №1. Когда в последние десятилетия оживился интерес к распространению зороастрийских представлений и их элементов у алан (29), тезис о ритуальном смещении костяков как отражении зороастрийских традиций воспринял А.Ю. Погребной (30).

Поза пляшущих человечков на сбруйных подвесках-решмах из богатой Кт №41С Кольцо-Горы №1, в комплексе могильника Колосовка №1 в Адыгее и, в меньшей степени, решмы из дореволюционных находок в ст. Змейской (31) напоминают фигурки буддийских божков.

Все приведенные данные пока единичны и недостаточны для широких социологических обобщений.

Литература и источники:

1. Кузнецов В.А. Очерки истории алан. – Орджоникидзе: Ир, 1984. – С.175-196; Его же. Очерки истории алан. 2-е дополненное издание. – Владикавказ: Ир, 1992. – С.283-305; Его же. Очерки истории алан. – Пятигорск: СНЕГ, 2016. – С.288-309; Тменов В.Х. Осетинское язычество в системе средневековых религиозных верований народов Северного Кавказа // Проблемы этнографии осетин. Выпуск 2. – Владикавказ: СОНИИИФЭ, 1992. – С.170-194 и др.
2. Фидаров Р.Ф. Традиционная идеология и мировые религии в средневековой Алании: Автореф. дисс...канд.ист.наук. 07.00.02. – Владикавказ: СОГУ им. К.Л. Хетагурова, 2011. – 22с.
3. См. например: Макеев Д.Б. Религиозное мировоззрение в нарттовском эпосе. – Владикавказ, 2007.
4. Кузнецов В.А. Христианство в Алании до Хв. // Известия АН Груз. ССР. Вып.23.- Тбилиси, 1978. - С.25 – 36.
5. Кузнецов В.А. Зодчество феодальной Алании. - Орджоникидзе: Ир, 1977. - С.9 – 25.
6. Крупнов Е.И. Новые источники по древней и средневековой истории Северного Кавказа // КСИИМК, Вып.78. 1960. - С.118.
7. Кузнецов В.А. Аланские племена Северного Кавказа // МИА. Вып. 106. - М.: Изд-во АН СССР, 1962. - С.31.
8. Рунич А.П. Катакомбные могильники в районе Кисловодска // СА. 1963. №3. - С.241 – 244.

9. Рунич А.П. Катакомбы Рим - Горы // СА. 1970. №2. - С.207.
10. История Северо-Осетинской АССР. Т.1. - М.: Изд-во АН СССР, 1959. - С.63.
11. Мамаев Х.М. Погребальный обряд катакомбных могильников Среднего Притеречья // Погребальный обряд древнего и средневекового населения Северного Кавказа. - Орджоникидзе: СОГУ, 1988. - С.138 – 139.
12. Рыбаков Б.А. Язычество Древней Руси. - М.: Наука, 1987. - С.553.
13. Милов Л.В., Рогов А.И. Языческая Русь и ее предыстория (о книге Б.А. Рыбакова «Язычество Древней Руси») // История СССР. 1988. №6. - С.100.
14. Милов Л.Г., Рогов А.И. Языческая Русь...С.99; Кузьмин А. Падение Перуна. Становление христианства на Руси. - М.: Молодая гвардия, 1988. - С.199 – 200.
15. Рапов О. О крещении Руси // Политическое самообразование. 1988. №8. - С.91.
16. История Византии. Т.2.- М.: Наука, 1967. - С.136.
17. Рыбаков Б.А. Язычество Древней Руси... - С.305 – 310.
18. Бараниченко Н.Н. Доисламские верования и культы в исторических системах общественных отношений вайнахов: Автореф. дис... канд. ист. наук. 07.00.07. - М.: МГУ, 1985. - С.12 – 16.
19. Милорадович О.В. Христианский могильник на городище верхний Джулат // МИА. Вып.114. - М.: Изд-во АН СССР, 1963. - С.87 – 106.
20. Деопик Д.В., Крупнов Е.И. Змейское поселение кобанской культуры // Труды археологической экспедиции 1953-1957 гг. Материалы по археологии и древней истории Северной Осетии. Том 1. – Орджоникидзе: Северо-Осетинское кн. изд-во, 1961. – С.13.
21. Минаева Т.М. Городище Адиух в Черкесии // КСИИМК, ВЫП.60. 1965. - С.113 – 114.
22. Рунич А.П., Михайлов Н.Н. Городище Бургусант или Рим-Гора // Материалы по изучению Ставропольского края. - Ставрополь: Ставропольское кн. изд-во, 1976. - С.177 – 179.
23. Савенко С.Н. Этнокультурная характеристика богатых погребений конца XI – первой половины XII вв. могильника Кольцо-Гора // Этнокультурные проблемы бронзового века Северного Кавказа. - Орджоникидзе: СОГУ, 1986. - С.91.
24. Рунич А.П., Березин Я.Б., Савенко С.Н. Комплекс памятников раннего средневековья в верховьях р. Подкумок // Проблемы археологии и этнографии Карачаево-Черкесии. - Черкесск: КЧНИИ, 1983. - С.57 – 59.
25. Кузнецов В.А. Змейский катакомбный могильник (по раскопкам 1957 г.) // Археологические раскопки в районе Змейской Северной Осетии. Труды археологической экспедиции 1953-1957 гг. Материалы по археологии и древней истории Северной Осетии. Том 1. – Орджоникидзе: Северо-Осетинское кн. изд-во, 1961. – С.85. Рис.14.
26. Нарожный Е.И. К этносоциальной атрибуции городского населения Терско-Кумского междуречья // Погребальный обряд древнего и средневекового населения Северного Кавказа. - Орджоникидзе: СОГУ, 1988. - С.161.
27. Фидаров Р.Ф. Мусульманские погребения алан XIII-XIV вв. с могильников Верхнего Джулата // Историко-филологический архив. 1. – Владикавказ: Институт истории и археологии РСО-А при СОГУ, 2004. – С.16-22.
28. Романова Г. Б. К вопросу об арабских куфических надписях из Нижнего Архыза // Материалы по изучению историко-культурного наследия Северного Кавказа. Вып. IX. Археология, краеведение. - Ставрополь: «Наследие», 2009. - С. 383-386.
29. Рудницкий Р.Р. О зороастризме у алан в VII-IX вв. // Историко-археологический альманах. №7. – Армавир, 2001. – С.75-86;
30. Погребной А.Ю. Особенности христианизации Западной Алании во второй половине VII-XIV вв.: Автореф. дисс...канд. ист. наук. 07.00.02. – Ростов-на-Дону: ЮФУ, 2009. – С.27.
31. Уварова П.С. Могильники Северного Кавказа // МАК. Вып. VIII. - М., 1900. – Табл.СXXX,8.

§ 4.3. Устройство семейно-родственной организации

Основные результаты моих попыток выделения информации о строении семейно-родственной организации алан на материалах раннесредневековых катакомбных могильников Центрального Предкавказья уже достаточно давно опубликованы (1). В нынешних рассуждениях я использую предварительные выводы предшествующих работ. Одним из основных умозаключений является признание того, что в коллективных и парных взрослых захоронениях в катакомбах можно видеть преимущественно семейные погребения при учете отдельных исключений. Пока нет оснований для дифференцированного подхода к половозрастным особенностям захоронений в катакомбах из-за малого числа проведенных ранее антропологических определений. Поэтому разделение велось в основном по возрастным категориям погребенных: взрослые (В), подростки (ПД), дети (Д).

Большинство парных захоронений (чаще разнополых) связывается мной с малой (одно-двухпоколенной - 2) семьей. К этому же типу должны были принадлежать индивидуальные и парные взрослые погребения с одним или несколькими детьми. Коллективные захоронения из трех и более взрослых с признаками неодновременности погребальных действий связываются нами с расширенно-семейными организациями, включающими два и более поколения взрослых родственников. Термин «расширенная семья» (3) применяется в связи со сложностью определения конкретного типа «немалой» семейно-родственной организации, так как помимо «большой семьи» возможны и переходные формы (4).

В материалах катакомбных могильников I – начала II тысячелетия н.э. Северного Кавказа прослеживается динамика изменения количественного состава погребенных: 1) относительно частое распространение коллективных многоколичественных захоронений в катакомбах первых веков н.э.; 2) переход к преимущественной индивидуальности при значительно меньшей распространенности парных и редких коллективных в V – VIII вв.; 3) рост относительного числа коллективных захоронений в катакомбах в IX – X вв.; 4) очередной переход к преимущественной коллективности захоронений в XI – XII вв.

Изменения в обряде на позднем этапе подтверждаются и параметрическими подсчетами. На материалах могильника V – VIII вв. Мокрая Балка №1 в окрестностях Кисловодска было установлено, что камеры специально сооружались для индивидуальных и парных погребений. Коллективные захоронения были исключениями еще потому, что совершались в погребальных сооружениях, соответствующих по размерам тем, которые создавались для парных (5). Мы применили ряд методических приемов для статистически представительных групп катакомбных могильников X – XII вв.

Статистические различия для количественно-возрастных групп в основном не были существенными. Замечено, что средние значения длины и ширины камер для трех погребений в Змейском могильнике и Кольцо-Горе превышают показатели для двух с детским и для двух взрослых погребений. Однако камеры четвертой количественно-возрастной группы (4 и более погребенных в различных сочетаниях) более близки по размерам к парным. Аналогичное положение выявляется в Змейском могильнике, где средние значения параметров коллективных катакомб примерно соответствуют параметрам камер с парными захоронениями. Не так разительно от парных отличаются и размеры камер с индивидуальными погребениями.

Интересные данные для суждений о параметрической приспособленности катакомб для определенного количества погребений можно получить на основе анализа предложенного нами критерия площади камеры на одного погребенного. Исходя из оптимального минимума показателя 0,7 – 0,8 м², видим, что в Мартан-Чуйском могильнике №1 полученные значения ниже оптимума в двух катакомбах с четырьмя и двух – с тремя погребенными. Во всех камерах с двумя костяками нормы превышают минимальные. В проанализированных материалах XI – XII вв. Змейского могильника и Кольцо-Горы показатели ниже минимума имеют в основном катакомбы четвертой количественно-возрастной группы, причем чаще это взрослые с детским и одна – с индивидуальным детским погребениями имели показатели меньше оптимального уровня. Таким образом, катакомбы рассматриваемого периода могли рассчитываться на захоронения 2 – 3-х погребенных. Захоронение четырех и более человек предварительно не планировалось.

В отношении индивидуальных погребений следует сказать, что во всех некрополях площадь камер превышала экспериментальные минимумы (кроме индивидуальных детских катакомб), причем в Мартан-Чу №1 в 7-ми из 12-ти индивидуальных катакомб превышение было менее чем в 2 раза (что необходимо для обеспечения площади для второго погребенного). В Змейском могильнике, Кольцо-Горе, Рим-Горе и других памятниках XI – XII вв. превышение оптимальной площади камер в 2 – 3 раза. Последнее обстоятельство указывает на то, что катакомб, приспособленных для индивидуальных взрослых погребений, в позднеаланский период не создавалось. Подтверждением заведомой коллективности катакомб являются и факты положения индивидуальных костяков у дальних от входа и боковых стенок камер с целью сохранения места для последующих захоронений. В Кольцо-Горе, например, в обширных камерах №№15 и 47С у боковых стенок, вплотную к ним, были положены детские малоинвентарные костяки. По-видимому, камеры здесь создавались и для других членов семьи умершего ребенка. Повторные захоронения по каким-то конкретным причинам не были совершены: большой промежуток времени между смертью ребенка и других членов семьи и сооружение новой катакомбы, смерть родственников на чужбине, прекращение функционирования могильника или его участка и другое.

Все сказанное позволяет считать, что типичным для позднеаланских катакомб был их семейный характер. Важно установить, из какого количества ее взрослых членов и для какого типа семьи планировались камеры. Основная их масса способна была обеспечить захоронение двух погребенных, по-видимому, брачной пары. Но значительная часть камер имела дополнительную, превышающую оптимальный уровень, площадь. Это не только в сравнении с экспериментальными условными значениями, но и в соотношении с реальными средними показателями. В Змейском могильнике наиболее распространенное значение площади одного погребенного в парных катакомбах составляет 1,31 м². То есть остаточное превышение оптимальных минимумов – 1,02 м², чего вполне достаточно для размещения и третьего погребенного. В камерах с тремя костяками (медиана – 1,05 м²) остаточная площадь 0,75 м², что также может позволить погребать еще одного человека без значительного потеснения предшествующих. А в коллективных с 4-мя и более погребенными медиана ниже оптимума (0,66 м²), остаточной площади в среднестатистических камерах нет, нередко минимальные пределы не соблюдены. И это притом, что реальные нормы площади были выше экспериментальных минимумов.

Выявленные особенности требуют дальнейшего изучения на более представительных материалах, но уже сейчас можно предполагать, что камеры катакомб в XI – XII вв. были приспособлены для захоронения не только одной брачной пары, но более широкого круга родственников. Вероятно, взрослые дети, погребая своих родителей, рассчитывали быть похороненными вместе с ними в одной камере, или, оставшиеся в живых родители, настаивали на сооружении более обширных камер с учетом и своих взрослых детей. Такие ситуации были возможны в условиях прочной связи двух взрослых поколений родственников. Последнее строго не укладывается в структуру малой семьи, предполагающей совместное проживание (и погребение, как подобное реальному, «загробное проживание») одной (за редкими исключениями) брачной пары с несовершеннолетними детьми. Однако это обстоятельство еще не позволяет оценить соотношение малых и расширенных семейных организаций в аланском обществе начала II тысячелетия н.э. В качестве попытки подхода к решению данной задачи мы провели расчеты соотношения катакомб с 2-мя взрослыми, 2-мя взрослыми с детьми и коллективных с 3-мя и более взрослыми. В конкретных случаях два и более взрослых в рамках одного погребального сооружения могли быть однополыми, но анализ инвентарных наборов показывает, что такие камеры были исключениями. В любом случае картина соотношения будет иметь предварительный характер, так как достаточного количества антропологических определений пока нет.

В Мартан-Чуйском могильнике соотношение «малосемейных» и «расширенно-семейных» катакомб составляет 5,7; в Змейском – 1,2; в Кольцо-Горе – 0,64. Таким образом, налицо хронологическая тенденция изменения соотношения в пользу расширенно-семейных коллективных погребальных сооружений. Заметные различия между Змейским могильником и Кольцо-Горой могут быть также в определенной мере хронологическими, так как участок, раскопанный В.Л. Ростуновым, более ранний по времени функционирования в сравнении

с Кольцо-Горой №1 (см. раздел по хронологии). Что же касается участка, исследованного В.А.Кузнецовым, то на нем соотношение также в пользу коллективных катакомб. Следует учитывать и возможно большую социальную дифференцированность общественного организма, оставившего некрополь Кольцо-Гора №1.

Особое значение для изучения структуры семейной организации могут иметь катакомбы Змейского могильника с входными отверстиями, закрытыми жерновами. Если использовать признаваемую исторически обоснованной аналогией с сохранившимися в позднесредневековом быту осетин обрядом закрывания жерновом захоронений вымерших (вероятно, по мужской линии) семей, то можно именно в таких камерах видеть осознаваемую реальную семью. При анализе мы вынуждены отбросить Кт №26К и 81Р, в которых были индивидуальные мужские захоронения с саблями. Если логика обряда здесь присутствует, то они должны считаться единственными взрослыми сыновьями, не создавшими еще своих семей.

Две катакомбы №54К и 86Р, содержавшие по 2 костяка, различаются по структуре. В первом случае это захоронение брачной пары (М и Ж), во втором – взрослого без оружия и ребенка. Оба они не выходят за пределы структуры малой семьи. По 3 костяка содержали Кт №3К (2 ВПД), 18К (2 ВМ), 55К (МЖД). Все камеры могут считаться захоронениями вымерших малых семей обычной структуры. В группе следующих 8 катакомб только №17К, включала 2 взрослых и 2 детских погребения, может также быть отнесена к «малосемейному» погребальному сооружению. Остальные содержали от 4 до 8 погребений с тремя и более взрослыми. Их мы относим к числу расширенно-семейных. Таким образом, соотношение в выборке полностью присекшихся семей указывает на реальную возможность того, что количество расширенных родственно-семейных организаций превышало число малых семей в данном сообществе.

Ранее я отмечал, что более богатые катакомбы включали обычно 1 – 3 и очень редко 4 (Кт №36 Змейского могильника, в которой было 2 взрослых и 2 ребенка) погребенных, в то время как малоинвентарные камеры часто заполнялись «до отказа». Ситуация может интерпретироваться с двух позиций: 1) стремление представителей низших слоев общины сократить разорительные для них затраты на сооружение новых катакомб (или обрядность, связанную с их созданием) приводило к тому, что реально обособленные родственные семьи хоронили своих членов в камерах ранее умерших предков или родственников, а знать располагала возможностью и даже считала долгом хоронить отдельно каждую семью; 2) в социальных низах общины преобладали расширенные семьи, тогда как в среде аристократии уже утвердилась семья малой структуры.

Для исторической оценки обстановки следует вспомнить положение о том, что окончательная победа моногамной семьи над другими формами «... один из признаков наступления эпохи цивилизации» (7). Тенденция моногамизации семейной структуры является одной из составляющих эволюции классового общества, в условиях Северного Кавказа эпохи раннего средневековья – феодального. Поэтому период IX – XIV вв. считается временем интенсивного дробления большой семьи на территории Дагестана (8).

По-видимому, аналогичные процессы происходят и в центральных районах Северного Кавказа. Расширенные семьи конца раннего средневековья уже не являлись архаичными большими семейными общинами, так как процесс их распада шел в среде алан, по крайней мере, уже с первых веков н.э. (9) и прошел этап оформления «патронимий» (10). Социальная сущность самой «патронимии» и ее соотношение с большой семьей до конца не исследованы, но представляется допустимым называть так семейно-родственную организацию, не только объединяющую группу больших семей, но и возникающую на основе распадающейся большой семьи (11). Во второй ситуации индивидуальные малые семьи могли выделяться уже из состава патронимий. Сохранение родственно-семейных организаций патронимического типа, вероятно, являлось особенностью генезиса феодализма на Северном Кавказе и, в частности, его центральных районов. Факты убеждают нас в том, что в позднеаланском обществе малая семья еще не преобладала и мнение о ее «господстве» (12) не может считаться обоснованным. Незавершенность процесса победы малой формы семьи в X – XII вв. свидетельствует о нестабильности социальных отношений и недостаточной глубине феодализационных изменений в Алании, так как семья «...должна развиваться по мере того, как развивается общество, и должна изменяться по мере того, как изменяется общество... Она представляет собою продукт общественной системы» (13).

Литература и источники:

1. Савенко С.Н. Количественный состав погребенных в раннесредневековых катакомбах Центрального Предкавказья как социальный показатель // Археология и вопросы социальной истории Северного Кавказа. - Грозный: ЧИГУ, 1984. - С.63 – 71.
2. Смирнова Я.С. Семья и семейный быт народов Северного Кавказа. - М.: Наука, 1983. - С. 29 – 30; Гаджиева С.Ш. Семья и брак народов Дагестана в XIX – начале XXвв. - М.: Наука, 1985. - С.85.
3. Раевский Д.С. Позднескифская семья по археологическим данным // СЭ. 1971. №2. - С.63 – 65.
4. Смирнова Я.С. Семья и семейный быт... - С.28.
5. Афанасьев Г.Е. Проблемы хронологии раннесредневековых памятников Северного Кавказа (по материалам могильника Мокрая балка): Автореф. дис....канд. ист. наук. 07.00.06. - М.: ИА АН СССР, 1976. - С.15.
6. Калоев Б.А. Земледелие народов Северного Кавказа. - М.: Наука, 1971. - С.16.
7. Энгельс Ф. Происхождение семьи, частной собственности и государства // Маркс К., Энгельс Ф. Соч. 2-е изд. Т.2. - С.65.
8. Гаджиев С.Ш. Семья и брак народов Дагестана... - С.26.
9. Савенко С.Н. Количественный состав... - С.65 – 68.
10. Афанасьев Г.Е. Патронимия у алан (к постановке проблемы) // Социальные отношения у народов Северного Кавказа. - Орджоникидзе: СОГУ, 1978. - С.4 – 20.
11. Робакидзе А.И. Некоторые черты горского феодализма на Кавказе // СЭ. 1978. №2. - С.17.
12. Дидебулидзе З.Ш. Культурные взаимосвязи народов Грузии и Центрального Предкавказья. - Тбилиси: Мецниереба, 1983. - С.14 – 15.
13. Маркс К. Конспект книги Люиса Г. Моргана «Древнее общество» // Маркс К., Энгельс Ф. Соч. 2-е изд. Т.45. - С.254.

§ 4.4. Данные о формах общины и городской структуры

Перед тем как приступить к рассмотрению погребальных полей могильников для определения общностей их оставивших, следует затронуть общие вопросы. На основании этнографического и средневекового историко-культурного материала широкой территориально-хронологической принадлежности можно выделить несколько типов могильников по их соотношению с типами поселений (хуторские или поселковые, сельские, городские), родственно-социальными общностями: (семейно-родовые, территориально-родовые, территориальные); религиозными объединениями (вероисповедальные, церковные, монашеские), этническими общностями (этно-национальные); социально-профессиональными группами и слоями (воинские, ремесленные или цеховые, гильдейские) и некоторые другие. Крупные могильники типа территориальных и городских обычно имели комплексный характер и включали участки различной специализации (родственной, этнической, конфессиональной, корпоративно-профессиональной). Известны данные о возрастных участках (например, детских), участках людей с особыми условиями смерти (утопленники, убитые молнией, самоубийцы и т.п.). Работы по развернутой классификации указанных разновидностей могильников (кладбищ) мне не известны, поэтому предлагаю собственные опытно-логические обобщения.

Важными характеристиками для определения типа могильника являются: общая площадь могильного поля, характер его заполнения (рядовая система, участковая (очаговая) система, сплошное бессистемное однослойное заполнение, бессистемное многослойное заполнение, комплексная, включающая разные виды систем); время и периоды функционирования. Для могильников относительно малых социальных групп более типично постепенное размеренное заполнение могильного поля в хронологически протяженные периоды. Городские могильники обычно насыщенные, многослойные, интенсивно и относительно быстро заполняемые.

При учете существования могильника Мартан-Чу №1 с IX – до середины середины XI века, т.е. около 250 лет и средней продолжительностью жизни поколения в эпоху средневековья - 35-40 лет можно примерно рассчитать, что на одно поколение приходилось около 100 катакомб. Всего в 28 катакомбах могильника обнаружено 68 погребенных, т.е. в среднем 2,4 погребенных на одну катакомбу. На одно поколение приходится около 240-250 умерших представителей общности, оставившей могильник. Если использовать методику В.Ф. Генинга – Г.Е. Афанасьева **(1)** по вычислению одновременной средней численности коллективов, оставивших могильник, получаем, что такой коллектив в Мартан-Чу №1 мог насчитывать 75 – 85 человек единовременно проживавших людей.

Общие масштабы не позволяют считать могильник семейно-родовым. Нет характеристик городских некрополей. Подобные ситуации возможны в условиях нормального развития могильника родственно-территориального типа. Наиболее приемлемо определять его как территориально-родовую общину.

Кстати, в связи с этим можно привлечь данные письменных источников. С этим вопросом связаны две образные фразы арабских источников X века: рассказ Ал-Масуди «Его (царя Алании – С.С.) владения состоят из непрерывного ряда поселений, расположенных настолько близко друг к другу (вариант перевода – «благодаря переплетенности хуторов»), что если кричат петухи, то они откликаются друг другу от одной стороны царства до другой»; «Худуд-ал-Алам» «Царь их... владеет 1000 больших деревень». Оба сюжета говорят о многочисленности селений в Алании указанного периода. Большинство кавказоведов считают эту характеристику достоверной.

Вспомним, что З.Н. Ванеев (1959 г.), опираясь на называемую в источниках численность аланского войска в 30-40 тысяч человек, предположил, что общее число жителей страны могло составлять до 300 тысяч человек **(2)**. Если разделить это число на 1000 царских деревень, то получится, что в каждой большой деревне могло проживать в среднем по 300 человек, т.е. примерно в 3 раза больше того, что мы рассчитали для могильника Мартан-Чу №1. 300 человек – это достаточно большое количество жителей для одного селения в сравнении с расчетными данными по раннему средневековью. Предполагаемая численность раннесредневековых поселков алан V-VIII вв., определенная на основе количества погребенных в могильниках и с привлечением этнографических материалов Г.Е. Афанасьевым, колебалась в пределах 20-80 человек, причем предполагалось, что на поселках проживали объединения больших и малых семей типа «патронимии» **(3)**. «Большая деревня» была значительно крупнее расширенной родственной организации и являлась родственно-территориальным или территориальным общественным образованием. Кроме «больших деревень» в Алании источники называют хутора, которые могли, конечно, являться частью деревень и (или) городов.

Мартан-Чуйский могильник №1 четко не соотносится с конкретным бытовым памятником. Высказывалось предположение о связи памятника с крупным раннегородским центром, предположительно столичным, городом «Магасом» на Алхан-Калинском городище **(4)**. Но последнее очень маловероятно, потому что объекты расположены на расстоянии около 20 км друг от друга. Скорее всего, на могильнике хоронили жители одного из расположенных в округе селения Мартан-Чу городищ или поселений.

Выделение «родовых участков» и характер планиграфии Змейского могильника №1 также использовались В.А. Кузнецовым для обоснования положения о существовании в аланском обществе территориально-родовой общины **(5)**. Более детальные с методической точки зрения раскопки 1981 – 1983 гг. широкой площадью не дают оснований для принятия версии о родовых участках на той части могильного поля, так как строгой локализации групп катакомб там не отмечено. Но сам принцип размещения погребальных сооружений по родственной близости возможен, так как нами отмечались случаи бережного отношения к погребенным в вынужденно разрушаемых камерах. Однако какие общности представляли родственники не ясно. Возможно, существовала родственность самостоятельных малых и или расширенных семей в рамках их объединений типа той же «патронимии». Патронимный характер локализации участков кладбища сохранялся, по мнению ученых-этнографов в традиционном общественном быту позднесредневековой Северной и Южной Осетии **(6)**.

Другим обстоятельством, позволяющим В.А. Кузнецову считать Змейский могильник территориально-общинным, была связь его со Змейским и Верхне-Джулатским городищами, последнее из которых, как известно, определяется как один из аланских городов (7). Исключительно обширная площадь могильника, признаки плотного и интенсивного использования его участков (перекрывания в два-три уровня, перерезания входных ям и камер), а также предполагаемая численность погребаемых в течение одного поколения позволяет считать этот могильник городским. Примерные подсчеты приводят к следующим результатам. Если принять среднюю численность погребенных в катакомбах на уровне предположенной В.А. Кузнецовым в 4 человека (8), то получится, что на некрополе могло быть похоронено всего до 30 тысяч человек. При учете функционирования могильника активно в XI–XII вв., а в целом до XIV века, т.е. 250-350 лет, то нужно разделить это число на 6-6,5 поколений, получится количество погребаемых в одном поколении 5000-5500 тысяч человек. На основе примененной методики можно полагать одновременное проживание не менее 1600-1700 человек, а в действительности и значительно больше.

Могильник Кольцо-Гора №1, а также Лесхоз и Мебельная фабрика я отношу к ныне почти не сохранившемуся поселению открытого торгово-ремесленного типа, располагавшемуся на месте теплиц и пригородных предприятий города Кисловодска на левом высоком берегу р. Подкумок (9). Отдельные участки этого поселения сохранились у подножия более раннего укрепления «Аланская крепость».

Могильник Рим-Гора №1, по всей вероятности, был основным некрополем раннегородского центра. Численность жителей на поселениях позднеаланского времени в Кисловодской котловине могла быть значительной. Об этом, в частности, писал Д.С.Коробов, рассчитавший возможную численность жителей аланских поселений Кисловодской котловины в начале II тысячелетия н.э. в пределах от 600 до 900 домохозяйств в каждом из них, а значит 1000 и более человек (10). Это существенно больше расчетного числа жителей «больших деревень». Что же касается такого городского центра как Рим-Гора, то здесь ученый, неточно ссылаясь на меня, указал, что на городище и в ближней его округе в рассматриваемый период проживало примерно 5,7-6 тысячи человек. В работе я называл такое количество как ожидаемое число катакомб на могильнике. Расчетная численность одновременно проживавших людей указывалась в работе как 1400-1500 человек. Примерно такую же численность жителей на Рим-Горе в пределах 1250-1400 человек прасчитывал и А.П. Рунич, полагавший, что площадь могильников комплекса 16-17 га, площадь вершины Горы – 16,3 га, площадь поселения внизу – 115 га, численность жилых строений на нем примерно – 3-4 на 1 га и соответственно на поселении от 314 до 420 (черновые наброски краеведа). В благоприятные времена на Рим-Горе и в округе могло проживать до 2000-2500 человек, которых хоронили не только на одном восточном городском могильнике.

Таким образом, следует считать, что рассматриваемые могильники, кроме Мартан-Чу №1, связаны с крупными поселениями, построенными по территориальному, а не общинно-родовому принципу. Подобные поселения приходили на смену распадавшимся родовым на завершающем этапе раннего средневековья на всей территории предгорно-плоскостной зоны и некоторых горных районов Северного Кавказа. В Дагестане, например, этот процесс определяется периодом с X по XIV вв. (11). Достоверных данных для четкой датировки его в центральных районах региона пока недостаточно.

Вопрос увязан с определением времени возникновения крупных по площади городищ с масштабными системами оборонительных сооружений. Из-за слабой изученности культурных слоев подобных бытовых памятников датировки их остаются приблизительными. Есть мнение о возникновении раннегородских центров на территории Верхнего Прикубанья и Центрального Предкавказья уже в VIII – IX вв. (12), но оно требует обстоятельной аргументации. Возможно возникновение крупных по площади могильников в середине XI в. свидетельствует о том, что ускорение процесса укрупнения старых и складывания новых крупных территориальных поселений относится именно к указанному времени.

В нашем распоряжении мало сведений о площади и системе организации катакомбных могильников центральных районов Северного Кавказа. Это затрудняет решение задач установления места среди них и особенностей изучаемых нами некрополей. Полностью раскопанных

погребальных памятников нет вообще, а исследуемых широкой площадью – единицы. Часть из них относится к первой половине и середине I тысячелетия н.э.

Количественные оценки могильного поля могильника V-середины VIII вв. Мокрой балки №1 провел Г.Е. Афанасьев, на основании которых сделаны следующие предположения. Полезная площадь могильника около 4,5 тысяч м², средняя плотность – 13 м², предполагаемое количество Кт – 350, общее количество погребенных – 580, средняя единовременная численность поселка, оставившего могильник – около 50 человек (13).

Масштабно раскопан еще один могильник у Кисловодска Клин-Яр III, на котором, кроме каменных ящиков и грунтовых могил кобанского времени, есть катакомбные захоронения первых веков и IV – VIII вв. н.э. Планы участков, раскапываемых в 1982 – 1985 гг. В.С.Флеровым (14), к настоящему времени опубликованы монографически в трех книгах, одна из которых посвящена захоронениям эпохи раннего средневековья. В ней имеются и планы могильника (15). Его размеры определяются в пределах 270 x 110 м, т.е. примерно 1,6-2 га. Но он заполнен погребениями неравномерно. В относительно насыщенных захоронениями V – VIII вв. участках плотность на одну камеру составляет 17,5-18 м².

Этим фактически ограничиваются опубликованные данные о значительно исследованных катакомбных могильниках центральных районов Северного Кавказа. Можно добавить только несколько общих соображений о строении могильников V – VIII вв. Кисловодской котловины на основании материалов А.П. Рунича и собственных исследований. Некоторые представления о площади могильного поля возможны для некрополя у Лермонтовой скалы №2 (16) и Ясельского могильника (17). Они определены на основании обследования разрушенных участков склонов, на которых располагаются памятники. На первом объекте она составляет 3,1 – 3,4 тысяч м², при плотности погребений на участках 18 – 22 м²; на втором – 2,4 – 2,5 тысяч м² с плотностью погребений 16 – 18 м². Обращают внимание факты наличия неровных рядов, прослеживаемых либо вдоль склона, либо в вертикальном направлении. Данными о стратиграфических перерезаниях катакомб второй половины I тысячелетия н.э. я не располагаю. Создается впечатление размеренного заполнения могильных полей, что возможно при нормальном развитии кладбища небольшого родственного коллектива. Характер роста большинства могильников неясен. Для Мокрой балки констатируется расширение его вниз по склону.

Первое заметное отличие изученных мною памятников – значительно большая площадь погребального поля при приблизительно равном или меньшем периоде функционирования некрополей. Более сходен по данному показателю с объектами V – VIII вв. относительно ранний Мартан-Чуйский могильник №1: площадью 1,5 – 1,8 га, ожидаемое количество Кт 660 – 720. Ориентировочно определенная площадь могильников X – XII вв. – Кольцо-Гора №1, Рим-Гора №1 и Змейский №1 колеблется в пределах 7,2 – 20 га, количество Кт 3200 – 8000. Таким образом, увеличение площади раннесредневековых могильников имеет хронологическую тенденцию. Однако С.А. Плетневой приведено мнение Д.Т.Березовца о Салтовском могильнике в Подонье, датируемом VIII – началом X в., который считал, что площадь памятника составляет около 100 га с не менее 30 тысяч Кт (18). Для Даргавского могильника в Горной Осетии, включающего катакомбы, исследователем памятника Р.Г. Дзаттиаты указывается, что захоронения на нем разбросаны на площади 40 га (19). Однако существование столь обширных единых могильных полей в то время представляется мне сомнительным.

Проводя сравнение по предполагаемой одновременной средней численности коллективов, оставивших могильники X – XII вв., получаем, что такой коллектив в Мартан-Чу насчитывался в пределах 75 – 85 человек, на Рим-Горе около 1400 – 1500 человек, в Змейском – 1600-1700 человек. Поэтому с родовой в своей основе или патронимической общиной может быть соотнесен только Мартан-Чуйский могильник №1. Другие же некрополи должны быть связаны с более широкими территориальными объединениями. Если единовременная численность жителей Змейского и Рим-Горы предположена верно, то они вполне соответствуют количеству населения средних средневековых городов. В Европе в XI – XIV вв. только небольшое число крупных городов имело численность свыше 5 тысяч человек (20).

Отражением процесса формирования территориальных общин было создание могильников, в стороне от старых родовых некрополей. Особенностью могильников раннегородского центра

было плотное заполнение участков погребального поля, факты перерезания ПС из-за тесноты их расположения, отмеченные в Змейском могильнике №1 и на Рим-Горе №1. Это могло объясняться тем, что при значительном увеличении числа жителей поселений нормальный для предшествующего времени характер развития могильников нарушался.

Кольцо-Гора №1 создает впечатление более свободно развивающегося могильника. Возможно, в сельской местности дольше сохранялись пережитки родственной организации общин, вживавшихся в территориальную структуру.

К сожалению, погребальные памятники, как и другие источники, пока не дают нам возможности исследовать конкретные черты структуры общинной организации, характер внутриобщинных отношений, связи малых и расширенных семей с общиной и т.п. Возможно, в дальнейшем на широком добротном материале и с применением более современной методики изучения можно будет подойти и к решению этих вопросов.

Литература и источники:

1. Афанасьев Г.Е. Патронимия у алан (по материалам могильника Мокрая балка) // Полевые исследования Института Этнографии. - М.: Наука, 1975. – С.213-214.
2. Ванеев З.Н. Средневековая Алания. – Сталинир: Госиздат Юго-Осетии, 1959. – С.151.
3. Афанасьев Г.Е. Патронимия у алан (К постановке вопроса) // Социальные отношения у народов Северного Кавказа. – Орджоникидзе: СОГУ им. К.Л. Хетагурова, 1978. – С.4-20.
4. Виноградов В.Б. Время, горы, люди. - Грозный: Чечечно-Ингушское кн. изд-во, 1980. - С.27.
5. Кузнецов В.А. Алания в X – XIII вв. - Орджоникидзе: Ир. 1971. - С.211 – 212.
6. Косвен М.О. Этнография и история Кавказа. - М.: Наука, 1961. - С.7.
7. Кузнецов В.А. Указ. соч....- С.160 – 161.
8. Кузнецов В.А. Эльхотовские ворота в X-XV вв. – Владикавказ: СОИГСИ им. В.И. Абаева, 2003. – С.50.
9. Кузнецов В.А. Археологические разведки в Кабардино-Балкарии в районе Кисловодска // Сборник статей по истории Кабардино-Балкарии. - Нальчик: КБНИИ. Т.IX. – Нальчик, 1961. - С.212 – 213.
10. Коробов Д.С. Система расселения алан Центрального Предкавказья в I тыс. н.э. (ландшафтная археология Кисловодской котловины): Автореф. дисс... докт. ист. наук. 07.00.06. – М.; ИА РАН, 2011. - С.35-36.
11. Шихсаидов А.Р. Дагестан в X – XIV вв. - Махачкала: Дагкнигоиздат, 1975. - С.3, 172.
12. Биджиев Х.Х. Раннесредневековые города Карачаево-Черкесии // Развитие феодальных отношений у народов Северного Кавказа. - Махачкала: Даг. ФАН СССР, 1988. - С.215.
13. Афанасьев Г.Е. Патронимия у алан (по материалам могильника Мокрая балка) // Полевые исследования Института Этнографии. - М.: Наука, 1975. - С.213.
14. Флеров В.С. Кобанские и аланские памятники под Кисловодском // АО – 1983. М.: Наука, 1985. - С.131; Его же. Кобанские и средневековые памятники Клино-Яра // АО – 1984. М.: Наука, 1986. - С.108 – 109.
15. Флеров В.С. Аланы Центрального Предкавказья V-VIII веков: обряд обезвреживания погребенных. Труды Клино-Ярской экспедиции. I. – М.: ИА РАН, Полимеда, 2000. – С.100. Рис.3-4.
16. Рунич А.П. Могильник 2 у Лермонтовской скалы около Кисловодска // АО – 1973. М.: Наука, 1974. - С.125 – 126.
17. Савенко С.Н. Исследование памятников близ Кисловодска // АО – 1981. М.: Наука, 1982. - С.130 – 131.
18. Плетнева С.А. От кочевий к городам. Салтово-Маяцкая культура.- М.: Наука, 1967. - С.88.

19. Дзаттиаты Р.Г. Аланские древности Даргавса. – Владикавказ: СОИГСИ им. В.И. Абаева, 2014. – С.3-4,8.

20. Самаркин В.В. Историческая география Западной Европы в средние века. - М.: Высшая школа. 1976. - С.105.

§ 4.5. Социально-профессиональное разделение

В историографическом разделе мы привели почти полный перечень социальных терминов, применяемых для обозначения социально-функциональных сегментов, групп и общественных слоев Алании конца раннего средневековья. Данными терминами обозначаются совокупности подразделений социальной структуры (ССТ) в двух измерениях: общественно-функциональном (по горизонтали) и социально-дифференцированном (по вертикали). Постараемся обобщить сведения проанализированных источников по данным измерениям социальной структуры.

Идея возможности социально-кастового разделения общества ираноязычных народов связана с версией, выдвинутой авторитетным французским ученым Ж.Дюмезилем, об отражении трифункциональной (воины, жрецы, земледельцы) ССТ в сюжетах нартского эпоса о трех родах Ахсартагката, Алагата и Бората **(1)**. В работах фольклористов и историков развивается положение о возможности существования троичного деления общества скифов. В нартских сказаниях его отражение, вероятно, сохранялось как реликт предшествующей завершению создания эпоса обстановки (Ж.Дюмезиль). Остановившись на проблеме, В.А. Кузнецов указал, что источники не позволяют говорить о наличии социально-кастовой системы у алан **(2)**. А.Р. Чочиев вернулся к идее кастово-сословного деления аланского и, в позднее средневековье – осетинского общества, отстаивая положение об особом значении воинской функции в общественной жизни алан **(3)**. Какие же данные несут в себе материалы погребальных памятников X – XII вв. для определения отношения к идее социально-кастового разделения аланского общества?

Отталкиваясь от положения о том, что оружие в обряде чаще всего символизирует военную функцию, обобщим данные о степени и характере его распространения в изучаемых катакомбах региона.

Процент комплексов с предметами воинского набора (оружие, поясные детали, конская сбруя) особенно высок в Мартан-Чу I – 59,6%, значителен в Змейском – 49,2 % и существенно меньше – 27,1% в Кольцо-Горе. Мы уже говорили о том, что вес данных ПАК в выборке может свидетельствовать об обязательном или почти обязательном сопровождении мужчин (в том числе и мальчиков) воинскими предметами в Мартан-Чу №1 в Змейском могильниках. Отдельные виды вооружения были и в некоторых женских захоронениях, совместных с мужчинами. В могильнике Кольцо-Горе №1 можно предполагать некоторое число мужчин без каких-либо воинских принадлежностей.

Могильник Мартан-Чу №1, как известно, в хронологическом отношении предшествует двум другим, более близким по времени, объектам. Поэтому сокращение количества комплексов с оружием в конце XI – XII вв. можно считать хронологической тенденцией, имеющей различные темпы в отдельных районах Алании.

Каково же соотношение данной картины с предшествующей историко-культурной ситуацией? Ситуация в Мартан-Чу существенно отличается от положения в раннесредневековых катакомбных могильниках более раннего периода. Так, например, в Байтал-Чапканском могильнике V – VII вв. (Верхнее Прикубанье) оружие отсутствует за исключением двух, возможно, боевых ножей из Кт №10 и 29 **(4)**. В материалах V – VIII вв. н.э. Кисловодской котловины вооружение также относительно редко. Мечи были в Кт №10 и 11 Лермонтовской скалы №2 **(5)**. 3 меча найдены в связанных с Кт могильниками склепах на г. Кугуль, относящихся к V – VI вв. **(6)**. В катакомбах широко известного могильника V – VIII вв. Мокрая Балка из более чем 125 камер только в двух были сабли, в одной – меч, в двух – наконечники стрел и в 2 – большие ножи **(7)**. Исключительно редки в памятниках детали конской сбруи (стремена, удила) и относительно распространены поясные принадлежности. В составе инвентаря Песчанки (Кабардино-Балкария) VIII – IX вв. отмечено только два наконечника копья **(8)**.

Проведенная выборочная панорама указывает на то, что во второй половине I тысячелетия н.э. предметы вооружения в основном сопутствовали особенно богатым и численно малым захоронениям (9). Более распространены были поясные наборы. В Мокрой Балке 58,8% мужских захоронений (по Г.Е. Афанасьеву) содержали пояса. Именно по ним было сначала составлено представление о различном ранге воинов (10). Затем Г.Е. Афанасьев серьезно усомнился в социальной показательности поясов, а Д.С.Коробов рассчитал и выделил более информативные в социальном отношении предметы инвентаря (детали конской сбруи, мечи и др.).

По-видимому, несмотря на то, что памятники не были полностью идентичными, редкая распространенность предметов вооружения в катакомбных могильниках V – VIII вв. может считаться закономерной. И это в то время, на которое, по мнению А.Р. Чочиева, приходится пик развития культа вождей и великих воинов (11). Одним из подтверждений существования этого культа в VII – VIII вв. считаются встречаемые в Кт фигурки всадников (12). Но примечательно, что на фигурках нет изображений оружия, хотя детали конской сбруи, доспехи (шлемы, нагрудники, щиты – ?) и поясные детали иногда проработаны достаточно четко.

Общая ситуация распространенности оружия заметно меняется в Кт могильниках конца VIII – IX вв. Памятники этого периода (Дуба-Юрт, Фельдмаршальская, Чми и другие) более насыщены предметами вооружения, в основном за счет не встречаемых ранее конца VIII в. топорики-секиры.

Таким образом, прослеженная динамика распространения оружия в раннесредневековых катакомбах центральных районов Северного Кавказа не прямолинейна. Не исключена связь данного явления со сложностью эволюции социальной структуры. Ситуация распространения предметов вооружения в погребениях могла быть отличной от реальной обстановки. Свидетельства письменных источников об участии алан в военных акциях в Закавказье и на Северном Кавказе могут говорить в пользу последнего положения. Но мы фактически почти ничего не знаем о том, какая часть мужчин принимала участие в военных акциях и мероприятиях. Логично полагать, что воинами были именно те мужчины, которые погребались с оружием. Но военно-политические и социальные причины могли вынуждать значительную часть мужчин оставлять оружие для живых, заменяя его символами (железные ножи, деревянные части и т.п.). Можно пытаться объяснить распространение символизации оружия в обряде не только выработкой рационального отношения к погребальным затратам, но и стремлением направить мужчину в «потусторонний мир», хотя бы с подобием популярного с социально-идеологической точки зрения оружия в условиях ограниченности его обладания в реальной жизни.

Однако обстановка в IX в. принципиально не отличалась от предшествующего периода по степени необходимости оружия для реальной жизни. Тогда трудно объяснить явный «взлет» стремления помещать оружие вместе с погребенными мужчинами в IX – начале XI вв. По-видимому, причины явления кроются в социально-политической и экономической сферах. Если бы в погребальном обряде алан, начиная с VII – VIII вв., поступательно развивалась тенденция сознательной рационализации элементов, то нового увеличения распространения предметов вооружения в катакомбах IX – XI вв. не следовало бы ожидать.

Допустимо увязывать рассматриваемое явление с постепенным ослаблением и полным прекращением зависимости от Хазарии в X в. Тогда увеличение количества оружия в погребениях могло являться своеобразной идеологической акцентацией относительной социально-политической свободы аланских мужчин. Это вполне возможно в условиях популярности и почитания оружия и военной функции, существовавших у алан и сохранившихся в традиционной социальной культуре осетин (13). Вероятно, в начальный период освобождения социальная структура могла несколько регрессировать в сторону давно пройденного этапа «военной демократии», но вскоре внутренние социально-экономические процессы должны были закрепить тенденцию углубления общественной дифференциации, что мы и имеем в изучаемых нами материалах.

Широкая «вооруженность» покойников-мужчин и наличие предметов вооружения в погребениях подчеркивает особое значение воинской функции в быту алан, оставивших рассматриваемые некрополи. Но может ли это означать, что все мужчины Мартан-Чу №1, Змейского могильника №1 и Кольцо-Горы №1, сопровождаемые предметами вооружения, были воинами-профессионалами и составляли касту воинов? Скорее всего, эта ситуация имеет иное объяснение. Оружие в обряде подчеркивает его общественную престижность для мужчин представителей различных

социально-функциональных сегментов и групп. Данных о выделении обособленных и, тем более, замкнутых групп представителей военной сферы, которые обладали собственными могильниками или участками могильников мы не располагаем.

Второй социально-функциональной группой населения являлись общинники земледельцы и скотоводы. Предполагается, что они должны были диагностироваться находками орудий труда в катакомбах, в соответствии с общими нормами представлений о «потустороннем мире» в эпоху классообразования, когда «загробное существование» предполагалось как подобие реальной жизни (14). Однако я уже подчеркивал, что орудий труда в катакомбах Центрального Предкавказья и Среднего Притеречья мало. В Мартан-Чу №1 были кабаньи клыки, которые, кроме орудия для заглаживания швов на коже, могли быть и ритуальными предметами. Железные тесла точно не указывают на характер занятий. Возможная связь их с земледелием не доказана. Единственный бронзовый игольник из погребения №2 /1/ мог быть и чисто бытовым предметом.

В Змейском могильнике дважды встречены зернотерки в погребениях 2К /1/ и 35К /1/. Первый ПАК – это индивидуальное женское погребение в обширной катакомбе (2,35х 1,8 м) с плитой, обмазанной глиняным раствором. Кт №35К – коллективная с 6 малоинвентарными костяками, закрытая мельничным жерновом.

Уже отмечалось, что жернова, которые в реальной жизни имели связь с земледелием, закрывали входы 14 катакомб могильника, причем во входной яме Кт №49К было сразу 2 экземпляра. Среди подобных захоронений преобладали коллективные (по 3 – 6 костяков). Многие из них (9 случаев) содержали малоинвентарные погребения. В 6 камерах больше никаких производственных предметов не было. В остальных встречены железные ножницы (№№17, 32К) или ножницы и кабаньи клыки (№№43, 47, 49, 54, 55К, 86Р). Однако примечательно, что в 8-ми катакомбах были и воинские комплексы: №3К (3 костяка) может быть отнесена к числу состоятельных воинов-всадников, №26К /1/. Остальные - №№36К /6/, 46К /4/, 4; 49К /8/, 53К /4/, 55 /3/, 81Р /1/ – могли быть также воинами различного достатка. Таким образом, наличие жернова не позволяет говорить только о производственном характере занятий, погребенных в Кт людей. Кт №3К – включала даже представителя военно-всаднической верхушки. Но в целом проявляется тенденция преобладания жерновов во входных ямах малоинвентарных захоронениях. Выше говорилось о преобладающем ритуальном значении этой обрядовой черты.

Ножницы и кабаньи клыки могли бы символизировать производственную функцию скотоводческого хозяйства или кожевенного ремесла. Погребений с этими предметами в могильнике довольно много – 43 закрытых комплекса (21%). Но и рассматриваемые предметы нередко встречаются вместе с изделиями других функциональных групп: украшениями, туалетными принадлежностями. Конечно, возможно, что среди быто-производственных комплексов, не включающих украшений и предметов туалета, были и принадлежавшие мужчинам, связанные со скотоводческим хозяйством, но для подтверждения необходимы антропологические аргументы. И все же наличие комплексов отдела XIV (быто-воинско-производственные ПАК) и преобладание в них единичных предметов вооружения и поясного набора может свидетельствовать, что в части воинских ПАК низшего разряда мы можем видеть мужчин, занятых в производственной сфере. Наличие же отдельных предметов вооружения подчеркивало социально-психологическое значение. К воинской функции они могли иметь отношение как ополченцы в случаях крупных военных акций или нападениях врагов.

К отделу XIV отнесено 25 комплексов выборки (12,2%). Конечно, внутри отдела имеются и отличия. Анализируемые предметы входят и в состав ПАК отдела XV – универсальных функциональных комплексов.

Из других видов орудий труда были иглы (4 ед.), игольник (1 ед.), тесла (4 ед.). Предметы не несут однозначной информации о специфике хозяйственных занятий.

В Кольцо-Горе №1 самым многочисленным предметом, вероятно, производственного назначения являлись тесла – 17,6% всех ПАК. Встречались кабаньи клыки и бронзовые иглы (по-видимому, чаще в женских погребениях). На возможную не только производственную, но и воинскую функцию тесел мы уже обращали внимание. В связи с этим полагаю, что в тех случаях, когда тесла не сопровождаются предметами вооружения, они, в основном, подчеркивают принадлежность погребенных именно к производственной сфере. Но таких погребений в выборке

немного: №№27С /4/, 28С /4/, 39С /7/. Чаще тесла встречаются в воинских комплексах различных интерпретационных групп.

Имеющийся материал не позволяет строго отделить представителей производственной сферы от военной среди мужского населения. Возможно, это еще раз свидетельствует о престижности военного дела и непопулярности производственных занятий для основной части мужчин, погребенных в катакомбах. И даже в условиях, как представляется, более расслоенного в имущественном и социальном отношении общества создателей могильника Кольцо-Гора №1, престижность социально-психологического идеала мужчины-воина также заметно проявлялась.

Редкость производственных предметов в захоронениях может иметь ряд других объяснений. В данном явлении могло отражаться проявление рационального подхода к обряду. Постепенно стала осознаваться большая необходимость орудий труда для живых, чем для мертвых. Возможно также формирование в представлениях населения центральных районов Северного Кавказа в конце раннего средневековья в начале II тысячелетия н.э. элементов концепции «райского блаженства». Это характерно для условий оформления раннеклассовых отношений, когда эксплуатация в производственной деятельности порождает стремление к освобождению от зависимого труда после смерти (15).

В изученных материалах не выявлено пока ни одного погребения в катакомбах X – XII вв. (да и предшествующего раннесредневекового периода), которое могло быть интерпретировано как захоронение ремесленника. Возможно, некоторые из них и кроются в богатых инвентарем ПАК с отдельными предметами вооружения или без них, но ремесленного инструментария, прямо свидетельствующего о принадлежности погребенного к определенному виду производства, не обнаружено. Правда, в архиве А.П.Рунича мы встретили упоминание о находке М.А. Гуськовым в одной из ограбленных катакомб Рим-Горского могильника набора миниатюрных железных орудий: 2 – в виде секирок, 1 – тесла и 1 – пробойчика (Приложение I, рис.47 б). Краевед не принял мысль, что предметы являлись детскими игрушками и считал их орудиями труда чеканщика или мастера, изготавливавшего мелкие поделки из дерева (16). Комплекс представляет большой интерес, но он не может считаться достоверным свидетельством захоронения ремесленника.

Между тем в работах В.А. Кузнецова, Е.П. Алексеевой и других кавказоведов приводятся аргументы в пользу существования в Алании развитого специализированного ремесла (металлообработка, кузнечное дело и др.).

Вспомним, что косвенные данные об одной группе мастеров-ремесленников могут нести сами погребальные сооружения в катакомбных могильниках. Есть все основания думать, что столь сложный тип ПС как катакомба сооружалась не всеми членами родственных коллективов. Параметрический анализ данных погребальных сооружений позволил установить определенную стандартизованность групп катакомб, прежде всего, на Рим-Горском могильнике. Информативными в этом отношении могут быть и фиксируемые следы орудий на стенах камер. Вырубка камер в песчанике требовала не только значительно больших трудовых затрат, но и специальных навыков, недоступных любому мужчине. В связи этим, считаю обоснованной версию о том, что в позднеаланском обществе, в первую очередь в крупных населенных пунктах городского типа, были мастера-строители погребальных сооружений. Создание катакомб могло заказываться и оплачиваться (возможно, в неявной форме обрядовых воздаяний). Не исключено, что для особо сложных операций вырубки могил в твердых грунтах применялся и зависимый труд.

Где же могли погребаться мастера-ремесленники? На этот вопрос мы пока ответа не имеем, так как логически возможны любые объяснения: 1) погребения ремесленников в Кт сопровождалось стереотипными инвентарными комплексами из бытовых и воинских предметов; 2) существовали отдельные могильники ремесленников как представителей обособленной группы населения (ремесленные цехи типа западноевропейских с собственными кладбищами) и другие варианты.

Письменные источники и характер общеисторической ситуации позволяет предполагать наличие в аланском обществе X–XII вв. прослойки служителей культа (жрецы, духовенство). Предпринимались уже попытки выделения жреческих погребений в раннесредневековых Кт захоронениях Чечено-Ингушетии. Н.Н. Бараниченко (Великая) и В.Б. Виноградов предложили перечень черт жреческих комплексов: 1) не самые богатые по составу инвентаря, 2) отсутствие оружия, 3) специфический вещевой набор, стандартный независимо от возраста погребенных

(17). Предлагаемая характеристика в целом лишена конкретности, кроме одного показателя – отсутствия оружия. Данный признак, по-видимому, действительно имел немаловажное значение. Редкие данные изобразительного искусства позволяют предполагать, что служители культа в позднеаланском обществе были отделены от военной функции. Об этом, в частности, свидетельствуют изображения на том же дольменообразном склепе №1 из балки Кривой, где выделяются персонажи, выполняющие культовые действия (18). Интересны фигурки танцующих человечков на сбруйных подвесках – решмах, известные сейчас на Кольцо-Горе (19), Змейском могильнике (20) и в Колосовке №1 (грунтовый могильник с трупосожжениями в Закубанье) (21). Представляется оправданным видеть в данных предметах изображения ритуальных танцев, исполняемых, возможно, жрецом. Показательно, что человек во всех случаях без оружия и со своеобразным украшением – амулетом на шее в виде трилистника.

Еще одним важным признаком «жреческих» захоронений должно быть наличие предметов и материалов для культовых действий, а также дополнительные признаки, подчеркивающие связь с культовой сферой. В проанализированных материалах имеется только одна катакомба №29 в могильнике Марган-Чу №1, в которой при погребенных было обилие различных неординарных предметов: два набора серебряных монет, много крупных бус, которые могли иметь и особую ритуальную направленность. В то же время отсутствовали детали пояса, а из предметов вооружения были только 2 комплекта метательных ножей. Кроме этого на стенах камеры были врезаны полосы и изображение креста (22). Несмотря на то, что изображение креста может быть здесь и христианским символом (23), «языческий» характер захоронения не вызывает сомнения. Если здесь проявлялась связь с культовой, то мы можем предположительно трактовать комплекс как редкое захоронение представителей жреческой прослойки.

Во всех остальных материалах предметы культа в целом редки. В основном это амулеты-обереги индивидуального назначения, но и их в общем мало во всей совокупности предметов иной функциональной принадлежности. З.Х.-М. Албегова определила, что в рассматриваемое время существенно меняется состав и разновидности амулетов по отношению к предшествующему периоду (24). Одной из причин сокращения числа амулетов в X–XII вв. могло быть распространение христианства, однако, и находки нательных крестиков (Змейский, Кольцо-Гора), как указывалось, единичны. Ранее отмечалось, что роль амулетов играли отдельные бусы, бубенчики (об их особой ритуальной роли в мужских погребениях также у З.Х.-М. Албеговой) и некоторые другие предметы. Ритуальное значение имела орнаментация поясов, нашивок, «крылатых» накладок и т.п.

Несколько большее число своеобразных амулетов – «трезубцев» и пятиконечных складней отмечается в материалах Мебельной фабрики. Но все же и в Змейском, и в могильниках Кисловодской котловины не выявлено комплексов с подчеркнуто ритуальной направленностью, которые можно было трактовать как захоронения служителей культа.

Нет у нас пока веских оснований для выделения погребений представителей других социально-функциональных групп, например, купцов, знатных иноземцев и т.п. Интересно, в этом отношении, парное захоронение с выразительным инвентарем в Кт №88Р Змейского могильника, совершенное в обширном погребальном сооружении с баллом сложности – 53 (максимальное значение – 56). Погребение I мужское (определение антропологическое). Из воинских предметов в нем была только секира с взаимоперпендикулярными лезвиями и поясной набор. Вероятно, это отражало социально-психологическое отношение погребенного к воинской функции мужчин вообще. Возможно, он являлся представителем невоинской знати. В катакомбе был и один из двух, найденных в 1983 году, поливных сосудов. Так как данных для связи погребенных с культовой сферой нет, я условно назвал комплекс – «погребением купца». Примечательно, что планиграфически к нему очень близко располагаются захоронения взнузданных коней: тройное №90/1-90/3Р и одиночное №62 из раскопок Р.Ф.Фидарова 1982 года.

Неясным остается положение погребенных в масштабных Кт №31С и 35С Кольцо-Горы с маловыразительным инвентарем. В Кт №35С был мужской костяк без оружия. В камере №31С, по-видимому, была пожилая женщина. Данные захоронения я также склонен относить к представителям общественных верхов. Малоинвентарность могла быть связана с влиянием христианства.

Литература и источники:

1. Дюмезиль Ж. Осетинский эпос и мифология. - М.: Наука, 1977. - С.11, 221.
2. Кузнецов В.А. Нартский эпос и некоторые вопросы истории осетинского народа. - Орджоникидзе: Ир, 1980. - С.17.
3. Чочиев А.Р. Очерки истории социальной культуры осетин. - Цхинвали: Ирыстон, 1985. - С.161 – 162.
4. Минаева Т.М. Могильник Байтал-Чапкан // Материалы по изучению Ставропольского края. - Ставрополь: Ставропольское кн. изд-во, 1950. Вып.2. 3. - С.216; Её же: Могильник Байтал-Чапкан в Черкесии // СА. 1956. Вып.26. - С.240 – 242.
5. Рунич А.П. Могильник №2 у Лермонтовской скалы около Кисловодска // АО – 1975. М.: Наука, 1976. - С.125 – 126.
6. Рунич А.П. Раннесредневековые склепы Пятигорья // СА. 1979. №4. - С.236 – 244.
7. Рунич А.П. Аланский могильник в «Мокрой балке» у города Кисловодска // МАДИСО. Т.Ш. - Орджоникидзе: СОНИИ, 1975. - С.145; Афанасьев Г.Е. Новые находки в Мокрой балке близ Кисловодска // СА. 1979. №3. - С. 171 – 185; Афанасьев Г.Е., Рунич А.П. Мокрая Балка. Выпуск 1. Дневник раскопок. – М.: ИА РАН, Научный мир, 2001.
8. Извлечения из отчета И.А. Владимирова о раскопках, произведенных им в 1898 г. в Нальчикском округе Терской области // Отчет Императорской Археологической комиссии за 1898 год. – СПб.: Типография главного Управления уделов, 1901. - С.124-140.
9. Рунич А.П. Захоронение вождя эпохи раннего средневековья из Кисловодской котловины // СА. 1976. №3. С.256 – 266; Его же. 2 богатых раннесредневековых погребения из Кисловодской котловины // СА. 1977. №1. С.248 – 257; Коробов Д.С. Социальная организация алан Северного Кавказа IV-IX вв.н.э. – СПб.: ИА РАН, Алетейя, 2003. – С.194-206.
10. Афанасьев Г.Е. Патронимия у алан (к постановке вопроса) // Социальные отношения у народов Северного Кавказа. - Орджоникидзе: СОГУ. 1978. - С.17 – 18.
11. Чочиев А.Р. Отголоски культа вождей и великих воинов у осетин // Известия ЮОНИИ. - Тбилиси, 1976. Вып.23. - С.181.
12. Афанасьев Г.Е. Бронзовые фигурки всадников из аланских погребений Северного Кавказа // Труды ГЭ. 1973. Вып.36. - С.36 – 38; Ковалевская В.Б. Изображения коня и всадника на средневековых амулетах Северного Кавказа // Вопросы древней и средневековой археологии Восточной Европы. М.: Наука, 1978. - С.111 – 120 и др.
13. Чочиев А.Р. Очерки истории социальной культуры осетин. - Цхинвали: Ирыстон, 1985.
14. Чертихин В.Е. В поисках рая и ада. - М.: Политиздат, 1980. - С.46.
15. Филиппов Г.Г., Яковлев Б.Д. Труд и мораль. - Л.: Знание, 1970. - С.7.
16. Рунич А.П. О назначении некоторых орудий труда из района Пятигорья: Рукопись статьи / Архив А.П.Рунича в фондах ГБУК СК «Кисловодский историко-краеведческий музей «Крепость»».
17. Бараниченко Н.Н., Виноградов В.Б. Роль жречества у средневековых вайнахов (к постановке проблемы) // Характер религиозности и проблемы атеистического воспитания. - Грозный: ЧИНИИСФ, 1979. - С.134.
18. Охонько Н.А. Изображения на стенках гробницы с реки Кривой (Прикубанье) // СА. 1983. №2. - С.79 – 81; Кузнецов В.А. В верховьях Большого Зеленчука. 0 М.: Искусство, 1977. - С.95 – 102.
19. Савенко С.Н. Этнокультурная характеристика богатых погребений конца XI – первой половины XII вв. могильника Кольцо-Гора // Этнокультурные проблемы бронзового века Северного Кавказа. - Орджоникидзе: СОГУ, 1986. - С.88. Рис. 5.1.
20. Кузнецов В.А. Змейский катакомбный могильник (по раскопкам 1957 г.) // Археологические раскопки в районе Змейской Северной Осетии. Материалы по археологии Северной Осетии. Т.1.

Труды археологической экспедиции 1953-1957 гг. - Орджоникидзе: СОНИИИ, Северо-Осетинское изд-во, 1961. - С.133.

21. Дитлер П.А. Могильники в районе поселка Колосовка на р. Фарс // Сборник материалов по археологии Адыгеи. Т.П. – Майкоп: АНИИ, 1961. - С.152. Рис. 10.

22. Виноградов В.Б., Мамаев Х.М. Мартан-Чуйский I-ый могильник в Чечне // Средневековые погребальные памятники Чечено-Ингушетии. - Грозный: ЧИНИИСФ, 1985. - С.14 – 21.

23. Мамаев Х.М. Погребальный обряд раннесредневековых катакомбных могильников Среднего Притеречья // Погребальный обряд древнего и средневекового населения Северного Кавказа. - Орджоникидзе: СОГУ, 1988. - С.138.

24. Албегова З.Х.-М. Палеосоциологическое исследование религии алан V-XII вв.: Автореф. дисс...канд. ист. наук. 07.00.06. – М.: ИА РАН, 2000. – С.16-18.

§ 4.6. Данные о социальной стратификации населения Алании

Наиболее представительный материал для определения степени разделения аланского общества на группы, различающиеся по своему состоянию и социальному положению, являются предметы вооружения в погребениях. Очевидные различия в наборах вооружения говорят о далеко неодинаковом положении их носителей как в войске, так и в обществе в целом. Это давно замечено и признано многими исследователями.

Представим себе характер распространения видов и комплектов вооружения в изучаемых материалах. В Мартан-Чуйском могильнике 34 комплекса с оружием, деталями пояса и сбруи разделялись на 4 группы: I – с индивидуальными деталями пояса или наборами – 6; II – с индивидуальными видами оружия и наборами – 12; III – с оружием и поясными деталями – 15; IV – оружие, поясной набор и сбруя – I - №30 (детали сбруи в жертвенном комплексе).

В Змейском могильнике, кроме названных для Мартан-Чу №1 групп, выделяется еще группа V из трех комплексов с оружием и деталями сбруи. Во всех есть сабли, но количество других видов различно (сабля индивидуальная, с набором лучника и наконечником копья). Группа VI представлена (3 ПАК) с развернутым комплексом (сабля, секира, детали лучника, поясным и сбруйными наборами - 2 случая) с саблей и оружием лучника в сопровождении поясных и сбруйных деталей. В группе III (51 ПАК) выделяются 22 варианта наборов, причем они явно различаются по полноте комплексов вооружения и поясных деталей. По-видимому, на основании учета представительности вариантов можно говорить о подгруппах: развернутый комплекс оружия и поясной набор – 6; сабля, предметы лучника и набор – 7; секира и набор – 7; остальные по 1 – 2 ПАК. Показательно, что в 7 комплексах сабля и лук представлены только деталями ножен, колчанными крюками и т.п.

Последний перечень, вероятно, подтверждает обоснованность подхода к разделению воинских наборов по составу видов вооружения. Группа II – индивидуальных видов вооружения и их сочетаний более представительна, чем в Мартан-Чу (19 ПАК). И она может быть дифференцирована, так как комплексы включали секиры (10 ПАК), детали лучного набора (4 ПАК), секиры и отдельные предметы лучного комплекса (2 ПАК), сабли (1 ПАК), сабли и лук (2 ПАК). В группе I поясных деталей (127 погребений) выделяются ПАК с индивидуальными предметами пояса: кольца – 9, пряжки – 4, другие детали – 3; и с развернутыми наборами (2 и более деталей) – 11.

Воинские наборы Кольцо-Горы представлены теми же группами I – III, VI, что и в Мартан-Чу №1. Считаю, что это обстоятельство указывает на общие закономерности в формировании состава ПАК с воинскими предметами. В группе I (9 ПАК) также выделяются комплексы с наборами (5 ПАК) и с индивидуальными предметами пояса (4 ПАК). Группа II разделяется на 6 вариантов, самый многочисленный включает только секиры (6 ПАК). Группа III комплексов с оружием и поясными деталями в выборке разделилась на 7 вариантов, из которых также выделяются: сабли с поясным набором – 3, секиры с набором – 4. Детали конской сбруи в группе VI в ПАК №1 и 41С были в сопровождении развернутых комплексов оружия. В №48С (2 ПАК) присутствовали только сабля и единственная сбруйная накладка.

Приведенное разделение воинских комплексов может быть интерпретировано как отражение различий в составе аланского войска. Идея выделения аланской дружины и общинного пешего секирного войска у алан X – XII вв. аргументировалась В.А.Кузнецовым (1). Отстаивается она и в других исследованиях (2). К сожалению, письменные источники почти не содержат данных о составе аланского войска, помимо общей численности всадников (Ал-Масуди, грузинские летописи). Имеются только некоторые косвенные указания на характер вооружения воинских подразделений Хазарского каганата, которые могли состоять и из алан и отдельные сюжеты более раннего и, наоборот, позднего периодов. Указаний на существование пешего войска нам не известно для всего раннесредневекового периода, если не считать малопонятных сведений Маврикия о тактике аланских обрядов («аланское упражнение»), в которых можно предполагать действия пеших подразделений (3).

Лук, сабля, а также копье, являлись предметами вооружения конницы (4). Поэтому наличие этих видов вооружения или их деталей в ИП-комплексах должно свидетельствовать о принадлежности воинов к коннице. Секиры вместе с вышеназванными видами оружия доказательно относиться к комплексам пешего воина не могут. Секира могла быть и воинским предметом конников. Об этом, в частности, свидетельствуют изображения всадников на позолоченных подвесных бляхах-решмах из Кт №15 Змейского могильника, которые держали секиры в правой руке (5). Такие же решмы и начальник с серией подобных изображений обнаружены в могильниках Колосовка №1 и Псекупский №4 в Адыгее (6). В данном случае секира явно выполняет роль статусного символа воина-всадника.

Использование секир всадниками подтверждается и на более широких культурно-территориальных материалах. Топоры-секиры входили в воинские комплексы кочевого и полукочевого конного войска евразийских степей эпохи раннего средневековья (7), несмотря на то, что они, вероятно, выполняли вспомогательную роль. В русской дружине XI – XII вв. выделялся особый тип боевых топоров – «топорцев» небольших размеров с длинными ручками (8), которые существенно отличались от рабочих топоров (9), более широко представленных в рядовых подкурганых погребениях.

Выше мной отмечалось, что большинство секир в Змейском, Кольцо-Горе, Рим-Горе и других могильниках XI – XII вв. миниатюрны, и отличаются по размерам и весу от более ранних экземпляров. Не исключено, что они выполняли роль символов оружия в обряде в отличие от других предметов вооружения. Конечно, применение отдельных из маленьких предметов в бою возможно. Убойная сила повышается за счет удлинения (в определенных пределах) рукояти. Русские «топоры» имели рукояти длиной 60 – 100 см (10). В наших материалах есть только отрывочные данные о длине рукоятей секир. В публикации А.П. Рунича материалов неограбленных Кт Рим-Горы №1 отмечен случай находки секиры с взаимоперпендикулярными лезвиями. Длина рукояти 39 см (такая же, как и рукояти тесла, лежавшего рядом) (11). В другой публикации изображена секира с рукоятью (по масштабу) – 47 см (12). Столь небольшие размеры позволили археологу-краеведу предположить применение небольших секир для метания (13). Однако в погребении 33С /2/ Кольцо-Горы зафиксирована секира с фрагментированным древком длиной 92 см, которая вполне могла использоваться для рубки с коня. Возможно, дальнейшее изучение материала позволит разделить секиры на боевые, производственные и votивные. Для этого необходимо привлечение материалов из скальных могильников типа Мощевой Балки (14), в которых хорошо сохраняются предметы из дерева. Возможно, после проведения специальных исследований с представителями пешего ополчения можно будет связать определенные виды секир. Пока же условно показателем пешего воина-общинника мы считаем единичные секиры.

Значительное распространение секир и наличие комплексов, включающих только секиры в малоинвентарных комплексах, в общем, указывает на вероятную меньшую престижность этого вида оружия по сравнению с набором лучника, саблями и некоторыми другими предметами вооружения (кинжалы, копья). Однако в определенном противоречии со сказанным находятся некоторые материалы средневекового прикладного и монументального искусства. Об изображении всадников с секирой из Змейского могильника и некрополей Адыгеи я уже говорил. На гробнице №1 в Кривой Балке изображен основной персонаж с подчеркнута огромной секирой, трактуемый

В.А.Кузнецовым как «аланский князь» или даже царь Доргулель Великий (15). Данные факты говорят о том, что секира могла символизировать функцию оружия и воинства вообще.

Что же касается сабель и других видов оружия, то они в сохранившихся изображениях не имеют однозначного объяснения. На опубликованных В.А. Кузнецовым и Т.М. Минаевой изображениях на передних плитах дольнообразных склепов представлены всадники с копьем и луком. Сабля же имеется у подчиненного пешего персонажа (16). Этот вид оружия показан и на поясе человека на решме из Рутхи, которая была найдена еще в дореволюционный период и опубликована П.С. Уваровой (17). Все приведенные факты важны для реконструкции социально-идеологических представлений о роли оружия у населения средневековой Алании. Они должны были отражаться на обряде катакомбных могильников.

Индивидуальные предметы пояса или наборы в анализируемых материалах теоретически могли принадлежать воинам низшего ранга, воинам, передавшим свое основное оружие (возможно саблю) по наследству (либо лишенных оружия родственниками, воспользовавшимися правом наследства); мужчинам, не имевшим оружия в реальной жизни; мужчинам, которым по обрядовым нормам не полагалось помещать оружие в погребении (условия смерти, боязнь мертвого, трусость в бою и другое); женщинам, подчеркивающим свое отношение к главе семьи – воину-профессионалу. Имеющийся в нашем распоряжении материал не позволяет сейчас дать однозначного ответа на вопрос, какой из предложенных вариантов имел место и преобладал в катакомбах X – XII вв. центральных районов Северного Кавказа. Возможно, что имели место различные причины. Следует учитывать и мнение Г.Е. Афанасьева о том, что пояса не имели четко выраженной связи с военной принадлежностью их посмертных «владельцев». Поэтому я вынужден сейчас выделить эти ПАК в отдельную группу и не учитывать при анализе структуры войска или социального состава людей, связанных с военной функцией.

Какие же данные о составе и строении военной организации Алании можно получить на основе проработанных материалов? Если предположить, что погребения с отдельными секирами являются захоронениями ополченцев общинников и прямолинейно спроектировать их реальную структуру, то получаем почти равный или меньший процент общинного войска в соотношении с воинами-профессионалами различного ранга, так как «секирники» и погребенные с метательными ножами составляли в Мартан-Чу I 15 из 28 ПАК (без погребений с поясными деталями), в Змейском – 20 из 76, в Кольцо-Горе – 12 из 27. Лук также мог являться не только частью набора всадника, но и оружием охоты простых общинников. В этом случае к низшему воинскому рангу можно отнести и захоронения с отдельными предметами комплекта лучника (колчаные скобы, единичные наконечники стрел и т.п.). Мною уже отмечалось, что в части комплексов отдельные виды оружия (сабли, лук) представлены только символично (детали ножен, колчана, единичные наконечники стрел). Поэтому к специализированным воинским комплексам должны относиться ПАК с хотя бы двумя полноценными видами оружия. Расклад подобных комплексов в могильниках следующий: Мартан-Чу I – 6, Змейский – 26, Кольцо-Гора – 6. Несмотря на то, что захоронения с конской сбруей составляют только их часть, я склонен считать все ПАК, принадлежавшими конным воинам, различного положения. К ним же, по-видимому, следует добавить и погребения с саблями, индивидуальными или в сопровождении поясных деталей (соответственно в некрополях: 0, 6, 6). Напомню здесь мнение А.П. Рунича о том, что помимо металлических деталей сбруи могли быть веревочные уздечки, стремена с деревянными подножками и т.п. (18).

Таким образом, в соответствии с составом воинских наборов можно предполагать наличие следующих групп мужчин в аланском обществе X – XII вв.: 1) знатные зажиточные всадники, хоронившие своих родственников или представителей сходного социального положения с полным или почти полным набором оружия, поясом и конской сбруей; 2) средний слой всадничества, не имевший возможности (или права) помещения конской сбруи в погребения, а может быть и не располагавший личным конем (кони могли быть общей родственно-семейной или общинной собственностью); 3) низший слой всадничества, не способный погребать с родственниками не только конскую сбрую, но и отдельные виды оружия, с чем была связана символизация отдельных предметов вооружения (сабель, луков); 4) пешие воины-общинники, социальное тяготение которых к воинской функции могло выразиться только в положении в погребения отдельных видов оружия, прежде всего секир; не исключено, что эти мужчины не располагали другими видами вооружения

и при жизни (показательно, что именно на секирах особенно ярко выявляется тенденция символизации – вотивации предметов вооружения); 5) мужчины с деталями пояса (возможно, не только мужчины, но и некоторые женщины); 6) мужчины, занятые в производственной сфере и не имевшие никаких материальных признаков отношения к воинской функции. Различия в рангах могло подчеркиваться отдельными элементами одежды, головных уборов и некоторых других предметов. В Кольцо-Горе и других памятниках (Уллу-Дорбунла) воины имели головные обручи и пластинки на ноговицах.

Уже после защиты моей диссертации Г.Е. Афанасьевым были опубликованы его построения о социальной стратификации аланского войска на материалах катакомбных могильников донских алан, полученные на основании математического факторного анализа. Им выделялись 2 ранга воинов: ранг 1. – предводитель воинов – сотник; высшая группа воинов (десятники); ранг 2 высшая группа воинов второго ранга и низшая группа воинов (19), т.е. фактически 4 социальные группы – слоя воинской структуры. Отличие от моей схемы не принципиально, хотя она получена на основании традиционных аналитических процедур. Предложенные мною группы 5 и 6 вообще могут не выделяться при факторном анализе. Остальные же 4 вполне соотносимы между собой и могут только иметь несколько различное интерпретационное содержание в зависимости от времени, территориальной и конкретно-поселенческой принадлежности. В историографическом разделе я уже указывал, что В.А. Кузнецов в 2003 году также провел более четкую градацию на три уровня раскопанных им воинских погребений Змейского могильника: катакомба 14К – захоронение «военно-феодалного вождя» или князя; катакомбы №№3,9,15,36К – захоронение высшей группы воинов (дружинников); остальные захоронения мужчин с саблями – могилы низшей группы конных дружинников (20).

Во всех памятниках всадническая аристократия, подчеркнутая большинством элементов структуры ПАК, составляет незначительную часть в общем количестве комплексов: Мартан-Чу – 3,5%, Змейский – 3,1%, Кольцо-Гора – 1,5%. Среднее всадничество: 10,5; 15,8; 8,8%; «секирники» - 26,3; 9,9; 8,8%; с поясными деталями: 10,5; 13,3; 6,6%. Комплексы без воинских принадлежностей нельзя точно оценивать в процентном отношении, т.к. нет достаточного числа антропологических определений для того, чтобы погребения считать мужскими. Подобных захоронений почти нет в Мартан-Чу, редки они в Змейском и значительно более часты в Кольцо-Горе и соседних с нею памятниках Кисловодской котловины (Мебельная фабрика, Лесхоз). Соотношение между ПАК с воинскими принадлежностями следующее: Мартан-Чу – группы: 1. 5,7; 2. 17,6; 3. 16,0; 4. 41,1; 5. 17,6; Змейский – группы: 1. 1,6; 2. 31,1; 3. 16,5; 4. 19,4; 5. 26,2%; Кольцо-Гора: 1. 5,4; 2. 17,6; 3. 18,7; 4. 33,3; 5. 25%. Первые три группы, которые я отнес к воинам профессионалам, в сумме составляют на памятниках соответственно: 39,3; 54,4; 41,7%. Показатель существенно выше в Змейском могильнике, возможно потому, что мною обрабатывались материалы из раскопок более богатых участков могильного поля.

Планиграфия изученных площадей не позволяет однозначно ответить на вопрос о существовании воинских или «дружинных» участков на могильниках. Во всяком случае, четкого их обособления в памятниках не прослеживается. В Змейском и Мартан-Чуйском некрополях можно говорить о группировке более богатых Кт на отдельных микроучастках. В связи с этим следует согласиться с В.А. Кузнецовым, которому довелось раскопать самое богатое элитное воинское захоронение на Змейском могильнике в катакомбе №14К за всю историю исследования данного памятника, в том, что эта камера находилась в близком окружении еще целой серии погребальных комплексов высшей для этой общности состоятельной знати. По опубликованному плану (21) на участке 1, в одном из 9 выделенных кавказоведом «родовых» участков, можно заметить особенности. В намечающемся продольном ряду катакомб с двух сторон от Кт14К располагались также элитные катакомбы №№3 и 15К. К погребениям «конных дружинников» с саблями отнесены еще две индивидуальные достаточно обширные катакомбы данного участка №№11 и 26. Участок, вероятно, самый крупный по площади (примерно 60x15 м). С юго-востока со стороны склона к данному участку примыкают еще два с элитной катакомбой №9К и всадническими с саблями: №№ 5-8К и 51,55К. Далее к юго-западу на определенном отдалении три воинских камеры саблями были на участке IV и одна элитная катакомба №36К на участке V в окружении значительно менее выразительных камер. И далее к западу шли, в основном, ординарные захоронения. Таким образом, можно говорить

о возможности выделения участка с сосредоточием элитных захоронений, но полностью не обособленного от общинного могильного поля.

Говоря о статусе погребенного в катакомбе №14К, которую В.А. Кузнецов и некоторые другие авторы неоднократно публиковали, нужно еще раз подчеркнуть, что ни одного подобного погребения больше не встречалось в более 700 открытых к настоящему времени катакомб. Р.Ф. Фидаров говорил мне устно, что ему приходилось раскапывать еще около 30 элитных катакомб, часть из которых была близка по уровню, но все же не достигала его. То есть, можно говорить, что в этой камере был действительно погребен князь или мтавар – правитель города или целой области.

Состав этого комплекса можно считать образцовым для высшей местной элиты Алании. Основным является вытянутое на спине погребение 1 крупного и рослого мужчины на угольной подсыпке, ткани, расшитой бубенчиками и тонкой доске, сопровождаемое женским костяком, лежавшим слабо скорченно на правом боку лицом к мужчине. На погребенном были остатки богатой одежды из не менее двух слоев ткани и тонкого, вероятно, шелкового покрывала от головы, включая лицо до ног. Верхняя одежда из расшитой бубенчиками шерсти, предположительно красного цвета, была богато орнаментирована и украшена аппликациями из позолоченной кожи. Нижняя ткань белого цвета. На ногах были кожаные ноговицы, а на голове – шлемовидный тканый головной убор. На правом плече и руке находилась богато украшенная серебряными позолоченными высокохудожественно орнаментированными накладками сабля в ножнах. Возле костяка были: стеклянный кубок, керамический и деревянный сосуды, богатый сбруйный набор из позолоченного начельника с антропоморфным фигурным изображением, сбруйных ремней с накладками и подвесками, железных стремян и удил, седло с обкладками и остатки кожаной попоны, железная секира, остатки колчана с наконечниками стрел. Но поясе был позолоченный набор с двумя пряжками и обоймой. Особыми статусными предметами здесь следует считать: саблю, начельник, одежду, пояс и стеклянный сосуд. Следует отметить наличие секиры в этом элитном комплексе. Этот факт свидетельствует о том, что секиры были присущи и высшим военачальникам в аланском войске.

Особо богатым было и второе мужское погребение в тканном головном уборе, прихороненное позднее, для чего первый погребенный не был затронут, а была специально расширена в западной части камера. С костяком также была богатая сабля, стеклянный кубок на поддоне, сбруйный набор с начельником и наборной уздой, два колчана с наконечниками стрел, остатки лука, наконечник копья. В сравнении с первым погребенным отсутствовали богатое одеяние, секира и седло.

Но необходимо обратить внимание и на рядом расположенную катакомбу №15К. Погребения в ней были совершены в самой крупной камере (330х 280х 130 см) с длинной и глубокой входной ямой (485х 365х 52 см). Внутри камеры были остатки трех костяков на угольной подсыпке, лежавшие вытянуто на спине головой на восток. Захоронение, по всей вероятности, было совершено одновременно, т.к. признаков последовательности не выявлено. Об одновременности свидетельствовал и характер положения деталей двух воинских наборов, включавших два седла, два сбруйных набора с накладками и подвесками – решмами, две пары стремя, два горита, два цилиндрических колчана с остатками стрел, две железных сабли. Большинство предметов лежали «грудой» вдоль западной стенки камеры. В наборах была только одна железная секира на длинной ручке, частично вложенная в горит. Это, возможно, еще раз подчеркивает символическое значение данного предмета вооружения в элитных всаднических комплексах. Особенно интересным представляется то обстоятельство, что на одном сбруйном наборе были уже упоминавшиеся решмы с изображениями всадников с секирами в правой руке. Очень заманчиво видеть в этом показатель причастности умершего к числу высших военных начальников. А то, что такие сбруйные наборы не единичны – факт специального изготовления их для элитных подразделений аланского войска, быть может гвардии аланского царя. Решмы на втором сбруйном наборе, оформленные в виде фигурной плетенки, аналогичны таким же подвескам на сбруе из катакомбы №14К, что говорит о хронологической и статусной близости данных погребений.

Высокий статус двух воинов (костяки 2 и 3) подчеркивали расшитые головные уборы с золочеными фигурными навершиями и бубенчиками, остатки богато орнаментированной одежды с золотым и серебряным шитьем и аппликациями, богато расшитые седла. В камере было 4 стеклянных сосуда

явно не местного производства. Только сабли имели довольно обычный вид и не сопровождалась орнаментированными позолоченными деталями оформления как в катакомбе №14К.

Интересно и первое от входа, вероятно, женское погребение. К нему относился выразительный туалетный набор с прекрасным высокохудожественным позолоченным флакончиком с крышкой и зеркалом. Но особенно примечательно то, что на груди был бронзовый крестик с грубым распятием, под головой глиняная подставка, а возле костяка на полу камеры – 3 куриных яйца. Все это явно свидетельствует об определенной причастности погребенного к христианству. Но это не подтверждается ориентировкой на восток и положением на угольную подсыпку.

Вырисовывается и общий набор инвентарного содержания элитных воинских комплексов, который, в основном, присутствует во всех особенно богатых катакомбах могильника, раскопанных В.А. Кузнецовым (№№3,9,14,15,36). Это следующие предметы: сбруйные наборы с бляхами-решмами и часто с начальниками, седла, стремена, сабли, нередко секиры, детали лука в горитах, колчаны со стрелами, имелись наконечники копий, шлемовидные расшитые и украшенные дополнительными деталями, навершия, бубенчики, пластинки и др., богатые одеяния с шитьем и аппликациями, стеклянные и деревянные сосуды. Фактически такой же ассортимент компонентов был в аналогичных по уровню погребениях могильника Кольцо-Гора №1.

Раскопанные и опубликованные мною элитные комплексы могильника Кольцо-Гора (22) также отличаются обилием статусных вещей. Индивидуальное мужское погребение в катакомбе №41С очень близко уровню и погребальному комплексу погребению №14/1/ и другим самым богатым захоронениям Змейского могильника. Можно предполагать, что в нем мы также имеем местного правителя Кисловодской котловины. Примерно такого же уровня было и захоронение в катакомбе №1С, которое, к сожалению. Было частично разрушено, и инвентарь собирался большей частью у рабочих или при доследовании сохранившейся части камеры.

Особенностью ситуации на могильном поле Кольцо-Горы было то, что захоронения высшей всаднической аристократии окружались большим числом относительно бедных, малоинвентарных катакомб.

Самые богатые погребения, по всей вероятности, принадлежали местным правителям, которые могли быть приближенными к аланским царям, вельможами из их окружения или членами свиты. В статье об аланских всадниках я, вслед за В.А.Кузнецовым, попытался более обстоятельно обрисовать, имевшую место в середине XI века и засвидетельствованную в письменных источниках, ситуацию, связанную с севастой - аланкой при дворе Константина IX Мономаха и дарами проживавшим в Алании родственникам его возлюбленной (23). Следует и здесь обратить внимание на ряд обстоятельств этой истории и ее соотнесения с археологическими материалами.

Особенно важным представляется давно замеченное указание византийского историка Михаила Пселла о том, что Алания – государство, имевшее до этого для империи небольшое значение, только в то время впервые наполнилось византийскими богатствами высшего уровня, а родственники девушки получили возможность дважды или трижды в год посещать Константинополь на правах уважаемых гостей.

Данные известия соотносятся с северокавказскими археологическими материалами и помогают их трактовать. Названные выше элитные всаднические комплексы из катакомбных могильников Центрального Предкавказья, содержат прекрасные образцы вооружения, конской сбруи, остатки деталей костюма, стеклянной посуды и т.п., значительная часть из которых имела импортное византийское происхождение. Логично связать эти материалы и персонажей письменной традиции в единую линию. Данные источников можно использовать в качестве узкого хронологического репера и подтвердить предложенную на основе археологических методов датировку позднеаланских всаднических комплексов и всего связанного с ними горизонта катакомбных захоронений временем не ранее 1050-1055 гг. в пределах второй половины XI – начала – первой половины XII в.н.э. Обоснованным представляется рассматривать всаднические комплексы в качестве захоронений родственников или приближенных отца византийской севасты аланского происхождения и членов подразделений аланских наемных отрядов, участвовавших в военных акциях в Византии. По зоне распространения всаднических комплексов с византийскими импортами можно судить о масштабах территории, подвластной аланскому правителю, отцу севасты и связанных с ним родственников - правителей территорий. По положению погребений знатных всадников на могильниках видно, что

они проживали в разных частях страны и после смерти хоронились на общинно-родовых участках, а не на особых обособленных элитных некрополях.

Для суждения о том, где находились, проживали и погребались сами аланские цари, в рассмотренных материалах катакомбных могильников мы не имеем данных. Вспомним мнение В.А. Кузнецова (1987г.) о принадлежности гробницы на р. Кривой в кяфарско-нижнеархызском комплексе в верховьях Большого Зеленчука аланскому царю Доргулелю Великому. У данной версии есть оппоненты. Однако А.В.Гадло (1994 г.), выступивший против принадлежности гробницы Доргулелю, считал связь ее с представителями правящей аланской династии вполне допустимой.

Помимо привлекательной гипотезы о Кяфарской гробнице, есть данные об элитном погребении под полом Северного Нижне-Архызского храма, открытое в 1940 году (24). Помимо особо богатых деталей одеяния и украшений, в нем был обнаружен перстень с именем армянского царя Ашота I (886-891), который указывает на очень вероятную принадлежность погребенной к высшему правящему дому Алании. Даже другой богатый комплекс внутрицерковного захоронения, открытый и раскопанный в еще одном верхнекубанском Сентинском храме (расстояние по прямой около 35 км) В.И.Марковиным в 1976 году (25), по статусу все же уступает нижнеархызскому захоронению.

Бытовые комплексы рассмотренных могильников сложно стратифицировать. Можно только уверенно сказать, что и они разделялись по составу, элементарности и выразительности инвентаря. Большим богатством характеризуются те ПАК, которые включают украшения. Отмечена преобладающая тенденция сопровождения богатыми бытовыми, быто-производственными, быто-культовыми комплексами ПАК с развернутыми комплектами вооружения. По-видимому, в этих ПАК мы должны видеть захоронения женщин, относящихся к одному родственному коллективу с мужчинами-воинами.

При изучении социального строя и выделении социально групп и слоев особое значение имеет вопрос о возможности установления наличия и характера низших зависимых категорий населения в общественной структуре поздней Алании. В историографическом и методическом разделах говорилось о том, что признаками зависимости в погребально-поминальной обрядности могут считаться: 1) погребения в отличных от основной массы несложных с точки зрения трудовых затрат ПС (например, ямные могилы на катакомбных могильниках); 2) сопровождающий характер захоронений с признаками подчиненности (скорченное погребение при вытянутом, положение на ногах и т.п.); 3) безынвентарность или малоинвентарность погребений; 4) погребение частей скелета (например, черепов).

На Мартан-Чуйском могильнике №1 все захоронения, кроме одного подбоя №3, совершены в катакомбах. Особенность типа ПС дополняется в подбое №3 и безынвентарностью взрослого, вероятно, мужского захоронения. Версия социальной зависимости в интерпретации данного ПАК допустима. Возможно, что особенности обряда отражают здесь этническую специфику. Оба объяснения взаимосвязаны, так как в социально подчиненном положении внутри средневековых общественных коллективов могли находиться, прежде всего, представители иноэтнического происхождения.

Признаков наличия одновременных более богатых захоронений в сопровождении подчиненных бедных в некрополе не замечено. В тех случаях, когда погребенные находились в анатомическом порядке и поза фиксировалась, они располагались на спине с вытянутыми конечностями, независимо от пола и возраста. Что касается смещения погребений, то оно, скорее всего, являлось результатом последующего прихоронения представителей одной семейно-родственной организации, а не отражало ситуации социального подчинения (хотя и последнее объяснение возможно для отдельных случаев).

Четыре безынвентарных погребения в Мартан-Чу составляют 7% из общего числа проанализированных ПАК, 2 из них находились в Кт №1 вместе с малоинвентарным захоронением и секирой. Полагаем, что здесь мы имеем дело с бедной по инвентарю катакомбой, а не с захоронением воина в сопровождении зависимых. Безынвентарные погребения смещены. Захоронения в индивидуальной детской Кт №25 могло быть безынвентарным и потому, что ребенок был грудного возраста. Нетипичная малая камера указывает на особые обстоятельства смерти. К числу малоинвентарных мы относим 16 комплексов – 28%. В коллективных катакомбах чаще

бедными инвентарем бывают все погребения, хотя есть и исключения. По-видимому, бедность состава инвентаря свидетельствует, прежде всего, об имущественной несостоятельности отдельных семей, которая могла отличаться от их социального положения. Для того чтобы считать причинами малоинвентарности другие обстоятельства (например, распространение христианства, выработка рационального подхода к обряду и т.п.) необходимы более представительные материалы.

В материалах Змейского могильника В.А. Кузнецов, как отмечалось, считал ямные погребения захоронениями представителей социальных низов и зависимых (рабы, кавдасарды, номылу, другие неполноправные). Ямные захоронения (ЯП) в моей выборке составляют 12,8% замкнутых комплексов. Элементы структуры ПАК не позволяют считать их одинаковыми. Они различаются по характеру погребения и по составу инвентаря. Для версии о зависимости больше подходят безынвентарные (№1(г)К, 3(г)К), захоронения уложенных (расчлененных или перезахороненных) скелетов без инвентаря - №10Р, отдельного черепа - №84Р с сосудом и бубенчиком, а также погребение №107Р в неестественной позе (возможно закопан живым). 4 погребения явно отличались от вышеназванных. В ЯП №6(г)К, 7(г)К были довольно выразительные и относительно богатые наборы украшений и бус. В №103Р – наконечники стрел, в том числе массивный двурогий, и нож, а №96Р было захоронение воина без голени ног с поясными деталями, саблей и наконечниками стрел. По набору вооружения последнее погребение должно быть отнесено к группе среднего воинского слоя. Возможно, что данное захоронение было исключением (смерть в бою, воздание чести воину-врагу, отражение иноэтничности в составе местного войска) из общего правила погребения в грунтовых ямах неполноправных представителей социальной структуры.

Следует остановиться на захоронении отдельного черепа с сосудом и бубенчиком в могиле №84Р. Вспомним, что факты захоронения черепов встречены на ряде могильников начала и середины I тысячелетия н.э. на территории Дагестана и Юго-Восточной Чечни (26). Одна из трактовок таких комплексов – погребения зависимых, возможно, рабов. В нашем случае захоронение черепа теоретически можно соотнести с катакомбой №83Р по расположению вблизи нее. В катакомбе были два воинских комплекса с обычными железными саблями. По другому инвентарю они не выделялись из комплексов среднего уровня. Камера коллективного захоронения четырех взрослых погребенных не отличалась и масштабами. Вблизи камеры было еще одно малоинвентарное грунтовое погребение №101Р с особым обрядом (закопан живым -!?), нижняя часть которого срезана входной ямой катакомбы. Последнее обстоятельство указывает на то, что катакомба и это погребение вряд ли были связаны структурно и по времени. Нет возможности однозначно установить и связь катакомбы с захоронением отдельного черепа.

Заслуживает особого внимания погребение №107Р в неестественной позе (возможно, закопан живым – мнение В.Л. Ростунова). Столь необычное захоронение с очень возможными признаками зависимости симптоматично. К тому же оно находится непосредственно над камерой одной из самых богатых воинских катакомб участка №107аР. Представляется, что это захоронение вполне могло принадлежать домашнему рабу.

К признакам внутрикатакомбной соподчиненности в Змейском могильнике относились факты погребения скорченных женщин при вытянутых мужчинах. В.А. Кузнецов поддержал идею С.А. Плетневой о том, что скорченные погребения принадлежали неполноправным женщинам в салтово-маяцких Кт (27) (ранее об этом на верхнеприкубанских материалах говорила Т.М. Минаева) и отметил, что скорченное положение женщин, имевшее социальные причины, было одной из типичнейших черт погребального обряда Змейского могильника» (28).

В проработанных мной материалах слабоскорченные скелеты были в 21,1% всех погребений с установленной позой. Можно исходить из приблизительной половинной доли распределения полов погребенных. Скорченные костяки могли принадлежать тогда около половине погребенных женщин. Вспомним мнение Е.И. Крупнова о том, что скорченно на Змейском могильнике помещались женщины, вышедшие из иноэтничной аборигенной кавказской среды (29). Ситуация может расцениваться как вполне возможная, но нужны антропологические и генетические подтверждения. Некоторые из этих женщин могли быть неполноправными наложницами. Последнее может быть предположено для скорченных погребенных с вытянутыми мужчинами-воинами в Кт №№109Р, 116Р, 119Р из раскопок В.Л. Ростунова. Они создают впечатление одновременных и сходных по структуре. В доступных чертежах катакомб из раскопок В.А. Кузнецова подобных захоронений явно не наблюдается.

По инвентарю скорченные погребения в перечисленных выше катакомбах не являются малоинвентарными, но включают самый ординарный материал. Возможно, скорченными были и отдельные мужские захоронения, особенно в ямах. Так, ЯП №101Р, 103Р по составу инвентаря были мужскими (наконечники стрел, нож, секира), а располагались в слабо скорченном положении.

Безынвентарные комплексы составляют в общем количестве проанализированных погребений из катакомб Змейского могильника 6,2%, то есть показатель близок к значению Мартан-Чу №1. Кроме Кт №21К, все безынвентарные ПАК входили в состав парных и коллективных захоронений. В большей части катакомб остальные погребения были малоинвентарными. Только комплекс 37К /1/ представлен более выразительным набором без оружия и с орудиями труда (кабийный клык, ножницы) и погребение №17К с саблей и секирой. Так, что и здесь безынвентарность свойственна более бедным камерам. Показательно, что большая часть рассмотренных погребений принадлежит взрослым, а для погребения в Кт №37К В.А. Кузнецов дает антропологическое определение как мужского. В ряде случаев второй из парных захоронений костяк сопровождается «женскими» предметами. В камерах №13, 38, 53К безынвентарные сопровождалась комплексом с секирами. Представляется возможным интерпретировать данные погребения как захоронения представителей имущественно-социальных низов (с допуском исключений) с неустановленной степенью зависимости от общественной верхушки. Всего в выборке 29 катакомб, включавших только малоинвентарные и безынвентарные комплексы, что составляет 33%. Среди них есть и коллективные захоронения, полностью без оружия. Помещения отдельных частей скелета внутри катакомб не зафиксировано.

В материалах Кольцо-Горы №1 мы также отмечали ямные погребения, 2 из которых - №16, 17С – принадлежали детям, а 2 малоинвентарных - №11Б, 43С – взрослым. Особый тип обряда уложенных костяков отмечен в малоинвентарной Кт №14С, включающей погребение с секирой. Смещенные костяки обнаружены во входных ямах Кт раскопа II (восточный участок могильника), причем в Кт 324 у заклада был взрослый мужской скелет. Заманчиво видеть в этих погребениях захоронения, зависящих от похороненных в самой камере людей. Но во всех случаях погребения во входных ямах сопровождали многочисленные захоронения с малоинвентарными комплексами или захоронениями среднего уровня. Поэтому, скорее всего, мы сталкиваемся с обрядовым моментом погребения во входных ямах, когда камера была уже полностью заполнена, либо обвалилась из-за небольшой глубины залегания. Правда, это не объясняет смещенности захоронений во входных ямах. Редкие скорченные на боку погребения происходят из малоинвентарных катакомб.

Из 12-ти безынвентарных комплексов Кольцо-Горы (8,9%) 7 принадлежали детям, находящимся в коллективных катакомбах. Остальные взрослые погребенные были либо в парных, либо в коллективных захоронениях. Большая часть из них содержала малоинвентарные ПАК. 24 из 42 Кт включали только малоинвентарные погребения. Следовательно, погребальные сооружения представителей имущественно-социальных низов составляли здесь 56,8% выборки.

К захоронениям частей скелета можно отнести «уложенный» женский костяк в Кт №25С и отдельные кости детей во входных ямах. Костяки последних могли просто плохо сохраниться. Связь этих захоронений с богатыми погребениями не устанавливается.

Встреченные мною на раскопе II 1984 года Рим-Горского могильника 3 грунтовые захоронения также различны. Погребение №баС в яме с заплечиками, вероятно, принадлежало представителю иноэтничной, возможно, тюркоязычной степной группе населения городища. Взрослое ямное погребение №3С и детское грунтовое погребение №8 – малоинвентарные и могли принадлежать неполноправным членам римгорского сообщества городских жителей.

Так, что на основе изученных материалов можно получить только общее представление о малоимущих группах и слоях населения. Они реально присутствовали, но не составляли выраженного слоя, тем более, большинства. Характер зависимости отдельных категорий и индивидуумов воспроизводится достаточно условно.

Литература и источники:

1. Кузнецов В.А. Алания в X – XIII вв. - Орджоникидзе: Ир, 1971. - С.222 – 223.

2. Каминский В.Н. Вооружение племен аланской культуры Северного Кавказа // XV Крупновские чтения по археологии Северного Кавказа: Тезисы докладов. Махачкала: Даг. ФАН СССР, 1988. - С.69; Его же. Военное дело алан Северного Кавказа // Древности Кубани и Черноморья. – Краснодар, 1993. – С.92-94; Сланов А.А. Военное дело алан I-XV вв. / под ред. д.и.н. Р.С. Бзарова. – Владикавказ: СОИГСИ им. В.И. Абаева, 2007. – С.30-35.
3. Маврикий. Тактика и стратегия. - СПб., 1903. - С.88 – 89.
4. Каминский В.Н. Вооружение племен аланской культуры... - С.69 и др.
5. Кузнецов В.А. Алания в X – XIII вв... - С.79. Рис.3; Его же. Очерки истории алан. – Орджоникидзе: Ир, 1984. - С.68.
6. Ловпаче Н.Г. Могильники в устье реки Псекупса // Вопросы археологии Адыгеи. – Майкоп: АНИИЯЛИ, 1985. – С.59. Табл. XXX,2; Король Г.Г. Искусство средневековых кочевников Евразии. Очерки.- М.: Кемерово: Кузбасвузиздат, 2008. – Вклейка между С.48-49. Илл.1-2.
7. Худяков Ю.С. Вооружение енисейских кыргызов. - Новосибирск: Наука, 1980. - С.63 – 64; Его же. Вооружение средневековых кочевников Южной Сибири и Центральной Азии. - Новосибирск: Наука, 1986. - С.157 – 158; Иванов В.А. Вооружение средневековых кочевников Южного Урала и Приуралья (VII – XIV вв.) // Военное дело населения Северной Азии. - Новосибирск: Наука, 1987. - С.178 – 181; Крыганов А.В. Вооружение и конское снаряжение кочевников юга Восточной Европы VII – X вв.: Автореф. дис... канд. ист. наук. 07.00.06. - Киев, 1988. - С.10 – 11 и др.
8. Алешковский М.Х. Курганы русских дружинников XI – XII вв. // СА. 1960. №1. - С.71 – 78.
9. Жегилковский В.А. Эволюция топора и находки на метрострое // По трассе первой очереди Московского метрополитена имени Л. М. Кагановича: архивно-исторические и археологические работы Академии в 1934 г. - М.: Гос. социал.-экон. изд-во; Ленинградское отделение, 1936. - С.139 – 141.
10. Алешковский М.Х. Курганы русских дружинников... - С.77.
11. Рунич А.П. Катакомбы Рим-Горы // СА. 1970. 32. - С.203.
12. Рунич А.П., Михайлов Н.Н. Городище Бургусант, или Рим-Гора // МИСК. Вып.14. Ставрополь: Ставропольское кн. изд-во, 1976. - С.177. Рис. 9,8.
13. Мнение не публиковалось.
14. Иерусалимская А.А. Археологические параллели этнографически засвидетельствованным культам Кавказа (по материалам могильника Мошечья балка) // СЭ. 1983. №1. - С.104.
15. Охонько Н.А. Изображения на стенках гробницы с реки Кривой (Прикубанье) // СА. 1983. №2. - С.79 – 80; Кузнецов В.А. Дурулель Великий и Нижний Архыз // Методика исследования и интерпретация археологических материалов Северного Кавказа. - Орджоникидзе: СОНИИФЭ, 1983. - С.86.
16. Кузнецов В.А. Средневековые дольменообразные склепы Верхнего Прикубанья // КСИА. Вып.85. 1961. - Рис.4; Минаева Т.М. К истории алан Верхнего Прикубанья по археологическим данным. - Ставрополь: Ставропольское кн. изд-во, 1971. - Рис. 2,3.
17. Уварова П.С. Могильники Северного Кавказа // МАК. Вып. VIII. - М., 1900. - Табл. С.IV. 13.
18. Рунич А.П. О конской сбруе из района Пятигорья // СА. 1973. №1. - С.169.
19. Афанасьев Г.Е. Система социально-маркирующих предметов в мужских погребальных комплексах донских алан // СА. 1993. №4. – С.142.
20. Кузнецов В.А. Эльхотовские ворота в X-XV веках. - Владикавказ: СОИГСИ, 2003. – С.62.
21. Кузнецов В.А. Указ. соч... - С.50,60. Рис.6,9.
22. Савенко С.Н. Аланские всадники в письменных источниках и в археологических данных: вопросы сравнительного анализа // Материалы по изучению историко-культурного наследия Северного Кавказа. Археология и краеведение. Вып. IX. – Ставрополь: Наследие, 2009. – С.355-356.

23. Савенко С.Н. Этнокультурная характеристика богатых погребений конца XI – первой половины XII вв. могильника Кольцо-Гора // Этнокультурные проблемы бронзового века Северного Кавказа. - Орджоникидзе: СОГУ, 1986. - С.75-92.

24. Кузнецов В.А. В верховьях Большого Зеленчука. – Пятигорск: Изд-во «СНЕГ», 2008. – С.194-195.

25. Марковин В.И. Сентинский храм и его изучение // Вопросы средневековой археологии Северного Кавказа. Сборник научных трудов. – Черкесск КЧНИИИФЭ, 1988. – С.8-32; Его же. Исследования Сентинского храма и некрополя у реки Теберды в Карачаево-Черкесии // Историко-археологический альманах. Выпуск 2. – Армавир – М.: Армавирский краеведческий музей, 1996. – С.180-202.

26. Атаев Д.М. Нагорный Дагестан в раннем средневековье. - Махачкала: Даг. ФАН СССР, ИИДЛ им. Гамзата Цадасы, 1963. - С.244; Гаджиев М.С. К социальной интерпретации некоторых погребений Дагестана албанского времени // Древние культуры Северо-Восточного Кавказа. - Махачкала, 1985. - С.44 – 58; Багаев М.Х., Виноградов В.Б. Раскопки раннесредневекового могильника у сел. Харачой // КСИА. Вып.132. 1972. - С.85.

27. Плетнева С.А. От кочевий к городам. - М.: Наука, 1967. - С.78 – 79.

28. Кузнецов В.А. Рец. на кн. С.А.Плетнева. От кочевий к городам. Салтово-маяцкая культура. М.: Наука, 1967 // СА. 1960. №2. - С.300.

29. Крупнов Е.И. Проблема происхождения осетин по археологическим данным // Происхождение осетинского народа. - Орджоникидзе: СОНИИ, 1967. - С.37 – 40.

§4.7. Суждения об общем уровне и тенденциях социального развития позднеаланского общества

Обобщая все выше сказанное, можно сделать выводы о характере социального устройства и тенденциях общественного развития общностей, оставивших изучаемые могильники, и населявших одну из базовых территорий Аланского социально-политического объединения центральных районов Северного Кавказа в X – XII вв., а также составить общее представление об особенностях развития позднеаланского общества в изучаемый период в целом.

По типу аланская общественная структура может считаться стратифицированно-функциональной. Данными о существовании замкнутых групп кастового типа мы не располагаем. Воины не являлись замкнутой кастой. Сложилась общая система приоритета воинской функции. Социальные общности были разделены на слои и группы. Достаточно уверенно можно говорить, по крайней мере, о трех социальных слоях: 1) знать (в основном военно-всадническая аристократия и отдельные представители других групп); 2) средний слой воинства и общины; 3) низшие слои общинников. Возможно, существовали представители четвертого слоя – «зависимые». В могильниках это безынвентарные и малоинвентарные погребения в ямах (или подбое в Мартан-Чу) на катакомбных могильниках (иноплеменники, незаконнорожденные). К ним же могли относиться скорченные женские погребения при вытянутых мужских в парных катакомбах. Такие женщины являлись наложницами, скорее всего, преимущественно иноплеменного происхождения. Возможны определенные формы зависимости низших слоев общинников по отношению к знати, но материальных свидетельств этого данные погребальных памятников X – XII вв. пока не дают.

С определенной мерой условности можно считать соотношение захоронений представителей различных слоев, отражением реальной обстановки. В Мартан-Чу №1 знать составляла 6,8%, средний слой 69,8%, общественные низы 20% и «зависимые» 3,4%, ситуация в погребальных памятниках второй половины XI – XII вв. принципиально отличается от соотношений среднего слоя и бедных общинников. В Змейском могильнике вес этих прослоек составляет 26,5 и 47%, а в Кольцо-Горе - 23,8% и 52,5%. Если закономерность подтвердится на более широких материалах, то можно говорить об отражении в погребально-поминальной обрядности процесса изменения общественной структуры в XI в., заключающегося в сокращении среднего, имущественно-

состоятельного слоя, и расширения социальных низов общества. Возможно, росло и число зависимых (показатели 7,1 и 8,6%). Выделялась и еще одна промежуточная группа между средним и низшим слоями (11,2 и 8,6%).

Аристократическая прослойка во всех погребальных памятниках колебалась в пределах 6,4 – 8,2%. Сторонники мнения об оформлении феодальных отношений в Алании называют знать раннефеодальной. Однако у нас нет четких данных о характере взаимоотношений между слоями реконструируемых общественных организмов, не имеем мы и информации об отношениях собственности, поземельных отношений, формах эксплуатации. Косвенным свидетельством о взаимоотношениях представителей общественных слоев могут быть данные об ограбленности катакомб во время, близкое к погребению.

В исследуемых катакомбах нередкими были смещения костяков, или отдельных костей скелетов, связанные с проведениями многоактных захоронений (№№76Р-78Р, 81Р и др. Змейского могильника, №№24С, 34С, 48С и др. Кольцо-Горы). Выявляются и случаи, которые можно трактовать как «уложенные» или «пакетные» (Кт №14С) и, вероятно, искусственного выкладывания отдельных костей, несоответствующего комплектности полных костяков (Кт №3С Кольцо-Горы), когда инвентарь, возможно, за редкими исключениями, оставался при смещенном костяке. Но имеются и случаи, которые можно достаточно уверенно трактовать как факты сознательного ограбления камер во время, близкое к совершению захоронения, с целью присвоения сопровождающего инвентаря. В качестве примера может служить ограбленное в древности богатое мужское воинское погребение в крупной катакомбе №8Б могильника Кольцо-Гора №1 (1). Ограблена и катакомба №13С на этом могильнике. Время ее ограбления точно установить трудно. Можно предполагать и редкие подобные случаи на Змейском могильнике (преднамеренное и непреднамеренное ограбление при перерезании камер), но чаще они имели место в городском некрополе Рим-Горы, в камерах, устроенных в песчаннике, в том числе и особенно масштабные с дополнительными архитектурными элементами (лежанки, полки и другое). Они неоднократно грабились и в более позднее время и, к сожалению, продолжают грабиться и сейчас по причине возможности их легкого обнаружения. Но отдельные факты можно связывать со временем, близким к совершению погребений. Таким представляется воинский комплекс в масштабной катакомбе №02(84)С с фрагментами кольчуги, деталями лука, частями других железных предметов. Возможно, она грабилась неоднократно, но в первый раз вскоре после погребения.

Есть все основания полагать, что в первую очередь грабились более богатые захоронения. Приводимые выше выдержки из писанного законодательства германских народов, Византии и т.п. указывают, что ограблением могил чаще занимались представители малоимущих слоев социально-дифференцированного общества, хотя частым был грабеж с целью наживы во время захвата чужих территорий и могли быть элементы организованного «промысла». С целью охраны могильника в скальном обрыве Рим-Горского плато, ограничивающем площадь некрополя (2), были вырублены сторожевые помещения. Таким образом, более детальное исследование фактов ограбления могил может представить дополнительные данные о характере социальных отношений и особом виде выражения социального протеста. Несмотря на то, что, вероятно, существовали особые ритуальные ограбления и смещения, грабеж могил мог быть выражением социально-экономической заинтересованности в прибавочном продукте, результатом социального протеста против зажиточной элиты.

Признаком незавершенности классового обособления общественной верхушки я считаю отсутствие полностью обособленных отдельных участков или могильников аристократии в рассмотренных нами материалах. Аланская знать продолжала быть связана со своими территориально-родовыми сообществами. Поэтому приемлемым термином для высшей общественной прослойки представляется: наименование «феодализирующаяся общинная верхушка». Приведенный термин близок к наиболее удачному (на мой взгляд) из многих, предложенных В.А. Кузнецовым – «феодализирующаяся родовая аристократия» (3).

Таким образом, социальная структура населения Центрального Предкавказья, воссоздаваемая по данным погребальных памятников, не может считаться окончательно оформившейся раннефеодальной. Степень завершенности, вероятно, была неодинаковой, что выразилось в различиях между сообществами, оставившими могильники Кольцо-Гора и Змейский по весу

комплексов с оружием, малоинвентарных и безынвентарных погребений и т.п. Все это объяснялось конкретными социально-политическими причинами, обстоятельствами и особенностями. Хронологическое соотношение памятников и сравнение с материалами конца I тысячелетия н.э. позволяют отметить некоторую динамику феодализационных процессов в XII в. по отношению к X- первой половине XI в., но тенденция, по всей вероятности, не всегда была равномерно – поступательной. Динамика имела пульсирующий характер.

Литература и источники:

1. Савенко С.Н. Этнокультурная характеристика богатых погребений конца XI – первой половины XII вв. могильника Кольцо-Гора // Этнокультурные проблемы бронзового века Северного Кавказа. - Орджоникидзе: СОГУ, 1986. - С.77,90.
2. Рунич А.П., Городище Бургусант или Рим-Гора // МИСК. Ставрополь: Ставропольское кн. изд-во, 1976. - С.174 – 174.
3. История Северо-Осетинской АССР. Т. 1. - Орджоникидзе: Ир, 1987. - С.112.

5. ЗАКЛЮЧЕНИЕ

Результаты работы относятся к двум уровням исследования: научно-методическому и теоретическо-интерпретированному. Выбор и выработка конкретных методов социологического изучения данных катакомбных могильников X – XII вв. Центрального Предкавказья и Среднего Притеречья проводились с учетом специфики анализируемых источников. Кроме общих особенностей данных погребальных памятников выделялись черты, присущие собственно катакомбному обрядовому комплексу: сложность погребального сооружения, частая коллективность захоронений, относительно длительный и многоактный характер использования катакомб и другое.

В совокупности характеристик элементов погребальных комплексов выделялись те из них, которые преимущественно реагировали на обстановку в социальной сфере. Целый ряд показателей определен впервые: 1) площадь камеры в расчете на одного погребенного; 2) сложность строения погребального сооружения, выражавшаяся в качестве и трудоемкости микродеталей общей формы; 3) степень сложности структуры способа погребения. Известные ранее методы анализа функционального и «ценностного» состава погребального инвентаря, количества и соотношения погребенных в катакомбах и некоторые другие были несколько унифицированы и приспособлены для изучения конкретного материала.

Установлено, что различные показатели неоднозначно отражали социальную структуру и социальное развитие позднеаланского общества. Поэтому формулирование выводов по одному или группе тесно связанных признаков специально обосновывалось и соотносилось с данными, полученными при анализе элементов погребального комплекса.

Источниковой основой для интерпретации явились выделенные на основании социально показательных элементов и их соотношения группы погребений, имеющих внутригрупповое сходство и различия с другими комплексами.

Избранный монообрядный материал катакомбных могильников позволяет говорить об общем этнокультурном пространстве на большой площади протяженностью по линии восток-запад не менее 330-350 км. Само воссоздание и поддержание катакомбного обряда на рассматриваемой территории в X-XI вв. являлось выражением тенденций этно-социальной консолидации. Другие факты связаны с воспроизводством форм керамической посуды и некоторых предметов по образцам позднесарматского времени. Но одновременно следует говорить и о чертах неоднородности этнического состава населения Алании, хоронившего своих умерших сородичей и близких в катакомбах. Целый ряд различий в обряде катакомбных могильников восточных, центральных и западных районов прослежен в особенностях таких элементов (способ погребения, микродетали), которые могли характеризовать этнолокальные особенности. Больше всего это касается давно замеченного своеобразия могильников Кисловодской котловины и долины р. Подкумок в сравнении со Змейским могильником. Первые отличаются значительной распространённостью элементов, роднящих их с памятниками Верхнего Прикубанья и кочевым тюркоязычным миром. Выявлены различия в составе инвентарных комплексов. Этнолокальные особенности отдельных районов дополняются неоднородным составом населения, погребенного на отдельных могильниках (существенные отличия обряда, новые антропологические данные). Все сказанное свидетельствует о том, что нивелировка обряда, которая могла отражать более высокую степень этнической консолидации, в конце аланского времени наблюдалась слабо. Однако все эти особенности, все же, не выходили за рамки аланской этно-социальной общности, находящейся на стадии формирования народности.

К числу черт социально идеологического разделения я отношу устойчивые особенности в обряде отдельных погребений на могильниках, которые могли выражать неоднозначные отношения как к социальным, этническим отличиям, так и к проникновению новых обрядовых норм, связанных с христианским влиянием (утверждением преобладающей ориентировки в западном секторе, сокращение количества сопроводительного инвентаря, сокращение числа и изменение типов амулетов, распространение христианской символики и некоторое другое). Сохранение преобладающих традиционных элементов погребального обряда, особенно в восточных районах, свидетельствует о том, что проникновение и распространение христианства

в предгорно-низкогорной Алании в X – XII вв. не привело к глубокой перестройке сознания основной массы населения. Лишь отдельные группы жителей аланских поселений и, прежде всего, центров городского типа были приверженцами христианской идеологии и поэтому не хоронили своих представителей на общем могильном поле, а создавали отдельные некрополи, состоящие из ямных погребений типа могильника Учкекенский возле Рим-Горы. Можно говорить о чертах религиозно-идеологического синкретизма в позднеаланском обществе, при прочности позиций ранних форм религиозных верований.

В отношении строения семейно-родовой организации следует указать, что формы ее были разнообразными и малая моногамная семья, по-видимому, еще уступала ведущее место различным видам так называемых «расширенных» семей (структура коллективных погребений). Возможно, более узкими были формы семей социальных верхов, при продолжительном сохранении архаичных структур в приниженных общественных слоях. Увеличение числа коллективных погребений в конце XI – начале XII в. объяснялось также и определенной «рационализацией» отношения к обряду в среде общинников, связанной, в частности, с более длительным использованием однажды сделанных катакомб.

Различная структура могильников, характер размещения катакомб и других видов погребений, а также плотность захоронений на них позволяет выделить 3 основных вида: родственно-общинные, территориально-общинные или городские некрополи. Для первых характерна нечеткая рядность, относительная свобода размещения катакомб на могильных полях, редкие случаи перекрывания одних погребений другими, средняя площадь на одно погребальное сооружение около и более 20 м². «Городские» могильники (Змейский, Рим-Гора) отличаются большей общей площадью, плотной заполненностью участков с значительным числом перекрываний и перерезаний.

Сравнение рассмотренных могильников с более ранними, позволяет считать их принадлежавшими в основном к крупным территориальным объединениям – общинам и городским сообществам. Более приемлемым термином для общинной организации позднеаланского общества я считаю предложенный В.А. Кузнецовым – «территориально-родовая» (переходная). Конкретное исследование форм общины требует дальнейших разработок.

По результатам анализа функционального состава инвентаря сделаны выводы о высокой социальной престижности военной функции и деятельности в общественной жизни алан. Мужчины в могильнике Мартан-Чу №1 почти все погребались с предметами вооружения, что, вероятно, отражало их высокую распространенность и популярность в реальной жизни. Хотя в других некрополях (Змейский, Кольцо-Гора и другие) процент комплексов с оружием ниже, они не менее выразительны по составу. Воинские наборы (с оружием, поясным и конским деталями) позволили выделить несколько общественных групп мужчин по положению в войске. Основную его часть, по-видимому, составляла легковооруженная конница, хотя были и тяжеловооруженные всадники. Четко выделяется слой военной аристократии – всадничества. Им принадлежали наиболее масштабные погребальные сооружения и самые выразительные комплексы, включавшие богатое и разнообразное вооружение. Кроме них существовал средний слой всадничества и общинное ополчение, включавшее и пешие формирования.

Сложнее выделить другие социально-функциональные группы в аланском обществе на основании изучаемых данных. Захоронения земледельцев, ремесленников строго не выявляются, но, вероятно, кроются среди бытовых и быто-производственных комплексов.

В соответствии с рангом и общественно-функциональным положением мужчин разделялись и женские комплексы. Погребения с большим многообразным инвентарем и иногда с отдельными неосновными видами вооружения сопровождали представителей всадничества. Вероятно, эти погребения были женскими. В части воинских катакомб (прежде всего на Змейском могильнике) вместе с вооруженными мужчинами были скорченные захоронения с «женскими» наборами. Версия о том, что в этих случаях мы имеем сопровождающие погребения зависимых женщин возможна, но требует антропологического доказательства.

Особым группам и низшему слою погребенных должны были принадлежать полностью безынвентарные и малоинвентарные (1 – 2 вещи) погребения. Часто они сопровождались другими несложными элементами обрядности. Подобных комплексов больше в западных районах Центрального Предкавказья. Кроме влияния христианств на систему погребальной обрядности,

это положение объясняется и большей дифференцированностью общественных структур в западной части территории Алании. Возможно, особая глубина социальных и идеологических изменений складывалась здесь параллельно.

Прослеженная динамика распространения оружия в раннесредневековых катакомбных могильниках центральных районов Северного Кавказа не укладывается в обычные представления о процессе классового образования, который должен был сопровождаться сокращением числа мужчин, имеющих отношение к военной функции. Вероятно, эволюция не была прямолинейной и в значительной степени корректировалась конкретной социально-экономической и политической обстановкой. Различия в распространении оружия в катакомбных могильниках X – XII вв. позволяют считать этот показатель одним из самых важных из числа социально информативных.

Дифференциация общественной структуры отражалась в возрастании вариабельности размеров и трудоемкости создания погребальных сооружений, в тенденции формировании особых участков погребения военной аристократии и т.п. Размещение особенно богатых катакомб на общем могильнике со средними и бедными общинниками свидетельствует, на наш взгляд, о незавершенности перехода аланского общества на феодальную стадию развития и достаточно прочных патриархально-родовых пережитках в области социальной психологии и общественной жизни.

Существует мнение, что к общественной категории зависимого населения относятся также и погребенные в грунтовых ямах на территории катакомбных могильников. Малоинвентарных погребений среди них действительно много, но результаты работ 1983г. на Змейском могильнике свидетельствуют, что и эти захоронения были дифференцированы. В ямах иногда погребались и воины среднего состава (с саблями, наконечниками стрел). Возможно, что здесь мы сталкиваемся с этническими различиями или другими обрядовыми (условия смерти), а также случайными обстоятельствами изменения типа погребального сооружения. Данные показывают, что последняя категория погребений составляет малый процент в общем количестве захоронений. И если предполагать в них представителей зависимых групп населения, следует констатировать их малочисленность.

Выявлено очень мало комплексов с захоронениями людей, возможно, принадлежавших к служителям культа (например, Кт №29 Мартан-Чу I). Вообще количество разнообразных амулетов сокращается в X – XII вв. по сравнению с VI – IX вв. и меняется их состав. Одна из причин явления – распространение христианства. В качестве амулетов стали чаще применяться отдельные категории бытовых предметов, туалетных принадлежностей и некоторое другое. Возможно, «жреческие» комплексы находились среди погребений с полифункциональными богатыми наборами, которые могли быть не только женскими, но и мужскими. Но достоверного доказательства этого пока получить не удалось. Не исключено, что захоронения служителей культа, а также ремесленников-специалистов совершались на отдельных участках или даже могильниках и пока не обнаружены.

Из названных выше элементов складывается общий уровень общественного развития Алании X – XII вв. в его отражении в системе погребально-поминальной обрядности Центрального Предкавказья и Среднего Притеречья. Учитывая то, что погребальный обряд является относительно консервативной структурой, в определенной мере фиксирующей пережиточные элементы общественного устройства, я считаю, что выявленные особенности позволяют характеризовать общественную систему поздней Алании как переходную с чертами раннего феодализма и признаками социальной нестабильности. К подобной оценке аланского общества склонялись многие кавказоведы: З.Н. Ванеев, В.К. Гарданов, В.Б. Ковалевская и другие. Достоверных данных для определения раннегосударственного образования как раннефеодального, переходящего к развитой стадии феодализма не имеется как в наших, так и в других видах источников.

Конечно, многие из выдвинутых тезисов и умозаключений не носят окончательного характера, а должны проверяться на новых более широких и качественных материалах. Понятно, что использованная мною подборка ограничена и фрагментарна особенно в соотношении с той обширной территорией, которая включается в границы Аланского социально-политического объединения. Одних материалов могильников для этого недостаточно. Нужны, как говорилось выше, и бытовые памятники, четко соотнесенные с могильными объектами.

Проведенная работа убеждает в том, что возможности изучения поставленных вопросов использованы далеко не полностью. Дальнейшее расширение круга источников, привлечение данных бытовых памятников, новые подходы к свидетельствам письменной традиции, этнографическим и фольклорно-эпическим материалам позволят значительно глубже раскрыть сущность общественных явлений и процессов в среде населения центральных районов Северного Кавказа в начале II тысячелетия н.э. накануне золотоордынской эпохи. Мне бы хотелось, чтобы данная работа стала определенным вкладом в современный уровень разработки очерченной проблемы.

БИБЛИОГРАФИЯ

Монографии, брошюры, статьи

1. Абаев В.И. Осетинский язык и фольклор. Т.1. – М.-Л.: Издательство АН СССР, 1949. – 608с.
2. Абаев В. Происхождение осетинских фамильных имен Царазонта и Агузата // Литературная Осетия. 1982. 60. – С.115-123.
3. Абаев В.И. Избранные труды. Т.1. Религия. Фольклор. Литература. – Владикавказ: Ир, 1990. – 608с.
4. Абрамова М.П. Нижне-Джулатский могильник. - Нальчик: Эльбрус, 1972. - 76 с.
5. Абрамова М.П. К вопросу об аланской культуре Северного Кавказа // СА. 1978. №1. – С.72-82.
6. Абрамова М.П. Некоторые вопросы аланской культуры Северного Кавказа // Материалы по изучению историко-культурного наследия Северного Кавказа. Выпуск VIII. Крупновские чтения. 1971-2006. – М.: Памятники исторической мысли, 2008. – С.141-142.
7. Авдиенко В.Г. Этносфера Алании как фактор христианизации (к постановке проблемы) // Археология и вопросы этнической истории Северного Кавказа. - Грозный: ЧИГУ, 1979. - С.102 – 105.
8. Аланский всадник. Сокровища князей I-XII вв. Каталог выставки / автор – составитель Т.А. Габуев; участники выставки: Государственный музей Востока (Млсква), Государственный исторический музей (Москва), Азовский историко-археологический и палеонтологический музей-заповедник (Азов), Северо-Осетинский государственный объединенный музей истории, архитектуры и литературы (Владикавказ). – М.: ГМИНВ, 2005. – 74с.; илл.
9. Аланская гробница XI века. Сборник. – Ставрополь: СГОКМ им. Г.Н. Прозрителева и Г.К. Праве, Студия «АРС-дизайн», 1994 – 60с.
10. Албегова З.Х.-М. Палеосоциологическое исследование религии алан V-XII вв.: Автореф. дисс...канд.ист.наук. 07.00.06. – М.: ИА РАН, 2000. – 20с.
11. Албегова З.Х.-М., Аржанцева И.А. Культовые камни Кяфарского городища (еще раз о религиозном дуализме алан) // Древности Северного Кавказа. – М.: ИА РАН, 1999. – С.183-200.
12. Алексеева Е.П. О чем рассказывают археологические памятники Карачаево-Черкесии. - Черкесск: Карачаево-Черкесское кн. изд-во, 1960. – 69с.: ил.
13. Алексеева Е.П. Средневековая история народов Северо-Западного Кавказа. Автореф. дис... докт. ист. наук. 07.575. - Л.: ЛГУ, 1969. - 40 с.
14. Алексеева Е.П. Древняя и средневековая история Карачаево-Черкесии (вопросы этнического и социально-экономического развития). - М.: Наука, 1971. - 356 с. :ил.
15. Алексеева Е.П. Вопросы взаимосвязей народов Северного Кавказа с русскими в X – XV вв. в отечественной исторической науке. – Черкесск: КЧНИИИФЭ, 1992. – 132 [1]с.
16. Алексеева Е.П. Археологические памятники Карачаево-Черкесии. – М.: Наука, 1992. – 213с. + карта.
17. Алексеев В.П. Антропологический тип адыгов в эпоху позднего средневековья // Труды Адыгейского научно-исследовательского института. Т.II. – Майкоп- Краснодар, 1961. - С.208-214.
18. Алексеев В.П., Бесплюева К.Х. Хронологическая характеристика средневекового населения Осетии // МИА. Вып.114. - М.: Изд-во АН СССР, 1963. - С.107 – 121.
19. Алекшин В.А. К вопросу о методике реконструкции социальной структуры по данным погребального обряда (на материалах древнеземледельческих культур) // Предмет и объект археологии, и вопросы методики археологических исследований. Л.: Наука, 1975. – С.50-51.
20. Алекшин В.А. Погребальный обряд как археологический источник // КСИА. М., 1981. Вып.167. - С.3 – 9.

21. Алексин В.А. Социальная структура и погребальный обряд древнеземледельческих обществ. - Л.: Наука, 1986. - 191 с.
22. Алешковский М.Х. Курганы русских дружинников XI – XII вв. // СА. 1960. №1. - С.70 – 90.
23. Андреев И.Л. О характере социальных связей в эпоху перехода от первобытно-общинного строя к классовому обществу // СЭ. 1971. №2. С.13 – 24.
24. Андреев И.Л. Системно-генетический анализ и проблема смены формаций (на материалах перехода от первобытной формации к классовому обществу) // ВФ. 1972. №4. - С.57 – 68.
25. Аникеев А. А. Вклад академика И.Д. Ковальченко (1923—1995) в разработку теоретико-методологических проблем исторической науки // Известия вузов Северо-Кавказского региона. Общественные науки. - Ростов-на-Дону. 1997. № 1. - С. 73—76.
26. Аржанцева И.А. Каменные крепости алан // РА. 2007. №2. – С.77,84-77.
27. Арсанукаев Р.Г. Древности вайнахов и аланская проблема // Материалы по изучению историко-культурного наследия Северного Кавказа. Выпуск VIII. Крупновские чтения. 1971-2006. – М.: Памятники исторической мысли, 2008. – С.454-455.
28. Арсанукаев Р.Г. Еще раз к вопросу об истоках катакомбного обряда погребений в предгорной зоне центральной части Северного Кавказа // Региональная научная конференция «Актуальные проблемы истории дореволюционной Чечено-Ингушетии». Грозный, 1990. – С.20-22.
29. Арсанукаев Р.Д. Вайнахи и аланы. – Баку, 2002. – 166 [106]с.
30. Артамонов М.Н. Совместные погребения в курганах со скорченными и окрашенными костяками // Проблемы истории докапиталистических обществ. Известия ГАИМК. №7 – 8.- М. – Л., 1934. – С.108-125.
31. Артамонов М.И., Деген-Ковалевский Б.Е. Северокавказские аланы // Культура варваров юга СССР в V-VII вв. – 4. История СССР с древнейших времен до образования древнерусского государства. – М.-Л.: Изд. ИИМК, 1939. – С.186-189.
32. Арутюнов С.А., Хазанов А.М. Проблема археологических критериев этнической специфики // VIII Крупновские чтения: Тезисы докладов. - Нальчик: КБНИИ, 1978. - С.1 – 4.
33. Арутюнов С.А., Хазанов А.М. Археологические культуры и хозяйственно-культурные типы: проблема соотношения // Проблемы типологии в этнографии. – М.: Наука, 1979. – С.140-147.
34. Археология и методы исторических реконструкций: Сборник научных трудов. - Киев: Наукова Думка, 1985. - 192 с.
35. Атаев Д.М. Нагорный Дагестан в раннем средневековье. - Махачкала: ДФАН СССР, ИИДЛ им. Гамзата Цадасы, 1963. - 254 с. с илл.
36. Аутлев М.Г. Адыги. Историко-этнографический очерк: К 400-летию добровольного присоединения адыгов к России / АН СССР, Ин-т этнографии им. Н.Н. Миклухо-Маклая; Адыг. НИИ языка, лит. и истории. - Майкоп : Адыгейское кн. изд-во, 1957. - 140 с. : ил.
37. Афанасьев Г.Е. Бронзовые фигурки всадников из аланских погребений Северного Кавказа // Сообщения ГЭ. Л., 1973. Вып.36. – С.36-39.
38. Афанасьев Г.Е. Патронимия у алан (по материалам могильника Мокрая балка) // Полевые исследования ИЭ. - М., 1975. - С.211 – 218.
39. Афанасьев Г.Е. Проблемы хронологии раннесредневековых памятников Северного Кавказа (по материалам могильника Мокрая балка) // Полевые исследования ИЭ. - М., 1975. - С.211 – 218.
40. Афанасьев Г.Е. Проблемы хронологии раннесредневековых памятников Северного Кавказа (по материалам могильника Мокрая балка): Автореф. дис... канд. ист. наук. 07.00.06. - М.: ИА АН СССР, 1976. - 23 с.
41. Афанасьев Г.Е. Патронимия у алан (к постановке вопроса) // Социальные отношения у народов Северного Кавказа. - Орджоникидзе: СОГУ, 1978. - С.4 – 20.
42. Афанасьев Г.Е. Новые находки в Мокрой балке близ Кисловодска // СА, 1979. №3. - С.171 – 185.

43. Афанасьев Г.Е. Донские аланы. – социальные структуры алано-ассо-буртасского населения бассейна Среднего Дона. – М.: Наука, 1993. – 162с.
44. Афанасьев Г.Е. Система социально-маркирующих предметов в мужских погребальных комплексах донских алан // РА. 1993. №4. – С.132-134..
45. Афанасьев Г.Е. Сасанидская гемма из Нижнелубянского могильника // РА. 2016. №3. – 121-135.
46. Афанасьев Г.Е., Рунич А.П. Мокрая Балка. Выпуск 1. Дневник раскопок. – М.: ИА РАН, Научный мир, 2001. – 252с.
47. Афанасьев Г.Е., Савенко С.Н., Коробов Д.С. Древности Кисловодской котловины. – М.: Научный мир, 2004 – 204с.: ил.
48. Багаев М.Х. Культура Горной Чечни и Дагестана в древности и средневековье. VI в. до н.э. – XII в.н.э. – М.: Наука, ИА РАН, 2008. – 455с.; ил.
49. Багаев М.Х., Виноградов В.Б. Раскопки раннесредневекового могильника у сел. Харачой // КСИА. 1972. Вып.132. - С.80 – 86.
50. Багаев М.Х. К проблеме изученности Алании как государства на Северном Кавказе // Изучение и сохранение археологического наследия народов Кавказа. XXIX Крупновские чтения. Материалы Международной научной конференции. Грозный, 18-21 апреля 2016 г. - Грозный: Чеченский государственный университет, 2016. - С.187-190.
51. Балакин С.А. Социальная интерпретация погребальных памятников каменного века Европейской части СССР (критический анализ) // Фридрих Энгельс и проблемы истории древних обществ. - Киев: Наукова Думка, 1984. - С.26 – 45.
52. Бараниченко Н.Н. Доисламские верования и культы в исторических системах общественных отношений вайнахов: Автореф. дис... канд. ист. наук. 07.00.07. - М.: МГУ, 1985. - 17 с.
53. Бараниченко Н.Н., Виноградов В.Б. Роль жречества у средневековых вайнахов (к постановке проблемы) // Характер религиозности и проблемы атеистического воспитания. - Грозный: ЧИНИИСФ, 1979. - С.132 – 145.
54. Бараниченко Н.И. Паметский могильник в горной Ингушетии // Новые археологические материалы по средневековой истории Чечено-Ингушетии. - Грозный: ЧИНИИСФ, 1983. - С.9 – 19.
55. Барулин В.А. Диалектика сфер общественной жизни. - М.: МГУ, 1982. - 230 с.
56. Башилов В.А., Лоне Э.Н. Об уровнях исследования и познавательных задачах археологии // СА, 1986. №3. - С.192 – 208.
57. Белецкий Д.В., Виноградов А.Ю. Фресковые и эпиграфические находки в Сентинском храме // РА. 2004. №3. – С.175-176.
58. Белецкий Д.В., Виноградов А.Ю. Фрески Сентинского храма и проблемы истории аланского христианства в X в. // РА. 2005. №1. – С.130-142.
59. Белецкий Д.В., Виноградов А.Ю. Нижний Архыз и Сенты: древнейшие храмы России. Проблемы христианского искусства Алании и Северо-Западного Кавказа. – М.: «Индрик», 2011. – 392с. : ил.
60. Березин Я.Б., Савенко С.Н. К вопросу о происхождении катакомб сарматского времени на Северном Кавказе // Археология и вопросы атеизма. – Грозный: ЧИГУ,1977. - С.37-43.
61. Березин Я.Б., Савенко С.Н. XVIII Крупновские чтения по археологии Северного Кавказа (Кисловодск. 1994) // XVIII Крупновские чтения. Кисловодск. 1994. // Материалы по изучению историко-культурного наследия Северного Кавказа. Выпуск VIII. Крупновские чтения. 1971-2006. – М.: Памятники исторической мысли, Ставрополь: Наследие, 2008. – С.492-494.
62. Бибииков М.В. Византийские источники по истории Руси, народов Северного Причерноморья и Северного Кавказа (XII–XIII вв.) // Древнейшие государства на территории СССР. М.: Наука,1981. - С.5-151.
63. Бибииков М.В. Византийские источники по истории древней Руси и Кавказа. – СПб.: Алетейя, 2001. – 314с.

64. Биджиев Х.Х. Некоторые итоги исследования средневековых памятников Карачаево-Черкессии // Проблемы археологии и этнографии Карачаево-Черкессии. - Черкесск: КЧНИИ, 1982. - С.59 – 83.
65. Биджиев Х.Х. Хумаринское городище. – Черкесск: Ставропольское кн. изд-во, 1983. – 168с.: ил.
66. Биджиев Х.Х. Раннесредневековые города Карачаево-Черкессии // Развитие феодальных отношений у народов Северного Кавказа. - Махачкала: Даг. ФАН СССР, 1988. - С.213 – 217.
67. Биджиев Х.Х. Тюрки Северного Кавказа. (Болгары, хазары, карачаевцы, балкарцы, кумыки, ногайцы) – Черкесск, 1993. – 374с.
68. Борисов А.В., Коробов Д.С. Древнее и средневековое земледелие в Кисловодской котловине / Ин-т физ.-хим. и биол. проб.почвоведения РАН, Ин-т археологии РАН. – М.: ТАУС, 2013. – 272с.: ил.
69. Бромлей Ю.В. Этнос и этнография. – М: Наука, 1973. – 283с.
70. Булкин В.А., Дубов И.В., Лебедев Г.С. Археологические памятники Древней Руси IX – XI вв. - Л.:ЛГУ, - 1978. – 147с.
71. Бунятин Е.П. Рядовое население степной Скифии IV – III вв. до н.э. (опыт формализованного статистического анализа социальной структуры по данным могильников): Автореф. дис....канд. ист. наук. 07.00.06. - Киев: ИА АН УССР, 1981. – 24с.
72. Бунятян Е.П. Методика социальных реконструкций в археологии на материалах скифских могильников IV – III вв. до н.э. - Киев: Наукова Думка, 1985. - 150 с.
73. Вагапов Я.С. О языке Зеленчукской надписи // Вопросы вайнахской лексики. – Грозный, 1980. – С.100-116.
74. Вагапов Я.С. Лингвистические данные о местоположении и происхождении названий аланских городов Ма-ас и Деяков // Вопросы исторической географии Чечено-Ингушетии в дореволюционном прошлом. – Грозный: ЧИНИИСФ, 1984. – С.15-24.
75. Вагапов Я.С. Вайнахи и сарматы. Нахский пласт в сарматской ономастике. – Грозный, 1990. – 86с.
76. Вадецкая Э.Б. Модели оружия таштыкской эпохи // Военное дело древнего населения Северной Азии.- Новосибирск: Наука, 1987. - С.67 – 74.
77. Ванеев З. Исторические известия об аланах - осак. - Сталинир: Гос. изд-во ЮО, 1941. – 102с.
78. Ванеев З.Н. Народное предание о происхождении осетин (к проблеме общественного строя Овского царства) . - Сталинир: Госиздат Юго-Осетии, 1956. - 28 с.
79. Ванеев З.Н. Средневековая Алания. - Сталинир: Гос. изд-во Юго-Осетии, 1959. 184с.
80. Васильева О.А. Теоретические подходы к анализу природы этноса и этничности: историография вопроса // Этнос. Религия. Общество (в контексте межнациональных отношений). – Краснодар: Администрация муниципального образования город Краснодар, КубГУ, 2013. – С.69-92.
81. Васильев Л.В. Что такое «азиатский способ производства?» // Народы Азии и Африки, 1988. №3. - С.65-75.
82. Виноградов В.Б. Тайны минувших времен. - М.: Наука, 1966. - 168 с.
83. Виноградов В.Б. Через хребты веков. - Грозный: Чечено-Ингушское кн. изд-во, 1970. - 167 с.
84. Виноградов В.Б., Байбин В. О памяти, о подвигах, о славе. Грозный: Чеч. – Инг. Кн. изд-во, 1972. - 88 с.
85. Виноградов В.Б. Аланы в Европе // ВИ. 1974. №8. - С.111 – 121.
86. Виноградов В.Б. Вайнахо-аланские взаимоотношения в этнической истории Горной Ингушетии // СЭ. 1979. №2. - С.30 – 39.
87. Виноградов В.Б. Роль жречества у средневековых вайнахов // Характер религиозности и проблемы атеистического воспитания. - Грозный: ЧИИИСФ, 1979. - С.133 –134.
88. Виноградов В.Б. Время, горы, люди. - Грозный: Чечено-Ингушское кн. изд-во, 1980. - 168 с.
89. Виноградов В.Б. Генезис феодализма на Центральном Кавказе // ВИ. 1981. №1. - С.35 – 50.

90. Виноградов В.Б. Историко-культурное толкование Алхан-Калинского городища // АКВШ. – Грозный: ЧИГУ, 1981. - С. 20-21
91. Виноградов В.Б. Судьбы древних монет. - Грозный: Чечено-Ингушское кн. изд-во, 1982. - 95 с. 24с.: ил.
92. Виноградов В.Б. Вайнахо-аланские историко-культурные параллели (на материалах горной Ингушетии) // Вопросы историко-культурных связей на Северном Кавказе: Сборник научных трудов. - Орджоникидзе: СОГУ, 1985. - С.5 – 27.
93. Виноградов В.Б. О реальности грузинского влияния на Северо-Западном Кавказе в X-XIII вв. // Известия АН Грузинской ССР: «Мацне». 1988. № 2. – С.162-169.
94. Виноградов В.Б. Военно-фортификационные аргументы Алхан-Калинского Магаса (актуальный конспект) // МИАСК. Вып. 2. – Армавир: АНЦ АГПА, 2003. - С. 99-104.
95. Виноградов В.Б. Российский Северный Кавказ: факты, события, люди. Книга регионоведческих статей, очерков и зарисовок. - М., Армавир: АГПА. 2006. – С.26-32.
96. Виноградов В.Б., Березин Я.Б., Савенко С.Н. О чем рассказывают монеты // «Ставрополье». Ставрополь, 1983. №4. - С.113 – 118.
97. Виноградов В.Б., Дударев С.Л., Назаров С.В., Назарова В.В. О разработке и преподавании новой периодизации всемирной истории на кафедре всеобщей и региональной истории АГПА // Научная мысль Кавказа. 2010. №4. – С.33-40.
98. Виноградов В.Б., Мамаев Х.М. Аланский катакомбный могильник у сел. Мартан-Чу в Чечне (материалы 1970 – 1976 гг.) // Вопросы археологии и этнографии Северной Осетии. - Орджоникидзе: СОНИИФЭ, 1984. - С.62 – 86.
99. Виноградов В.Б., Мамаев Х.М. Мартан-Чуйский I-ый могильник в Чечне (материалы раскопок 1977 – 1978 гг.) // Средневековые погребальные памятники Чечено-Ингушетии. - Грозный: ЧИНИИСФ, 1985. - С.5 – 27.
100. Виноградов В. Б., Марковин В. И. Археологические памятники Чечено-Ингушской АССР. - Грозный: ЧИНИИИЯЛ, 1966. – С.55-124.
101. Воронин Ю.А. Теория классифицирования и ее приложение. - Новосибирск: Наука, 1985. - 231 с.
102. Габуев Т.А. Классификация катакомб Центрального Предкавказья Пв. до н.э.- VII в.н.э. // Погребальный обряд древнего и средневекового населения Северного Кавказа. – Орджоникидзе: СОГУ, 1988. – С.146-159.
103. Габуев Т.А., Малашев В.Ю. Памятники ранних алан центральных районов Северного Кавказа. Материалы и исследования по археологии России. №11. – М.: ТАУС, 2009. – 468с.
104. Гаврилина Л.М. Кочевнические украшения X в. // СА. 1985. №3. - С.214 – 226.
105. Гаглойти Ю.С. Аланы и вопросы этногенеза осетин. – Тбилиси: Мецниереба, 1966. – 258с.
106. Гаглойти Ю. С. Аланофобия на марше. Недруги осетин пытаются отнять у них аланское происхождение. Ресурсы Интернет. Путь доступа: <https://www.facebook.com/onkavkaz/posts/878074132297595>. Дата просмотра: 12.08. 2016 г.
107. Гаджиев М.С. К социальной интерпретации некоторых погребений Дагестана албанского времени // Древние культуры Северо-Восточного Кавказа. - Махачкала, 1985. - С.44 – 58.
108. Гаджиев М.С., Кузнецов В.А., Чеченов И.М. История в зеркале паранауки. Критика современной этноцентристской историографии Северного Кавказа. – М.: ИЭА РАН, 2006. – 291с.
109. Гаджиева С.Ш. Семья и брак народов Дагестана в XIX – начале XX в. - М.: Наука, 1985. - 359 с.
110. Гадло А.В. Этническая история Северного Кавказа IV – X вв. н.э. - Л.: ЛГУ, 1979. - 216 с.
111. Гадло А.В. Северный Кавказ в IV-X вв. (проблемы этнической истории). Автореф. дисс..., докт. ист. наук. – М., 1984. – 38с.

112. Гадло А.В. Страна Ихран (Ирхан) дагестанской хроники «Дербенд-наме» // Вопросы археологии и этнографии Северной Осетии. – Орджоникидзе, 1984. – С.120-129.
113. Гадло А.В. Этническая история Северного Кавказа в X-XIII вв. – СПб.: Изд-во СПбГУ, 1994. – 238с.
114. Гадло А.В. Известия о хазарах и Хазарии в позднесредневековой дагестанской хронике «Дербенд-наме» // История и культура древних и средневековых обществ. Проблемы археологии. Вып.4. – СПб.: Изд. СПбГУ, 1998. – С.192-194.
115. Гадло А.В. Предыстория Приазовской Руси. Очерки истории Русского княжения на Северном Кавказе. — СПб. Изд-во СПбГУ, 2004. – 364с.
116. Ганжа А.И. Историография проблемы «археологической культуры» в отечественной науке: Автореф. дис. ... канд. ист. наук. 07.00.06. – Казань: Казанский ГУ, 1988. -18 с.
117. Гарданов В.К. Народы Северного Кавказа в период зарождения феодальных отношений // Народы Кавказа. Т.1. - М.: Изд-во АН СССР, 1960. -
118. Гарден Ж.К. Теоретическая археология. - М.: Прогресс, 1984. - 295 с.
119. Генинг В.Ф. Проблема соотношения археологической культуры и этноса // Вопросы этнографии Удмуртии. – Ижевск, 1975. – С.5-52.
120. Генинг В.Ф. Проблема социальной структуры общества кочевых скифов IV – IIIвв. до н.э. по археологическим данным // Фридрих Энгельс и проблемы истории древних обществ. - Киев: Наукова Думка, 1984. - С.124 – 153.
121. Генинг В.Ф. Проблема научной революции в развитии археологического знания // Всесоюзная археологическая конференция. Достижения советской археологии в XI пятилетке: Тезисы докладов. - Баку, 1985. С.107 – 109.
122. Гмыря Л.Б. Прикаспийский Дагестан в эпоху великого переселения народов. – Махачкала: Изд-во Дагестанского научного центра РАН, 1993. – 365с.
123. Грач А.Д. Принципы и методика историко-археологической реконструкции форм социального строя (по курганным материалам скифского времени Казахстана, Сибири и Центральной Азии) // Проблемы социальной истории. - М.: Наука, 1975. - С.158 – 180.
124. Гребенец Ф.С. Курганы в окрестностях станицы Змейской (Терского Казачьего войска). Отчет об археологических раскопках, произведенных в 1912 г. // СМОМПК. - Тифлис, 1915. Вып.44. - С. 1-30.
125. Гришин Ю.С., Масленников А.А. Методолгический семинар Института Археологии АН СССР в 1957 – 1976 гг. // КСИА, 1975. №152. - С.92 – 100.
126. Грязнов М.П. Классификация, тип, культура // Теоретические основы археологии. - Л., 1968. – С.20-21.
127. Гуревич А.Я. К дискуссии о докапиталистических общественных формациях: форма и уклад // ВФ. 1968. №2. - С.118 – 129.
128. Гутнов Ф.Х. Классообразование на Северном Кавказе // Молодые ученые Осетии - 70-летию Октября. - Орджоникидзе, 1988. - С. 152-174.
129. Гутнов Ф.Х. Генеалогические предания осетин как исторический источник. – Орджоникидзе: Ир, 1989. – 177с.
130. Гутнов Ф.Х. Структуры и характер раннесредневековых обществ Северного Кавказа // Известия СКНЦВШ. - Ростов н/Д, 1990. - С.80-86.
131. Гутнов Ф.Х. Формирование классов и государства у алан // Проблемы этнографии осетин. Выпуск 2. – Владикавказ: СОНИИИФЭ, 1992. – С.27-63.
132. Гутнов Ф.Х. Социальные аспекты эволюции религиозной системы алан // Проблемы этнографии осетин. - Владикавказ, 1992. Вып.2. - С. 160-169.
133. Гутнов Ф.Х. Средневековая Осетия: проблемы социальной истории: Автореф. дисс... докт. ист. наук. 07.00.02. – Владикавказ: СОГУ им. К.Л. Хетагурова, 1997. – 66с.;

134. Гутнов Ф.Х. Средневековая Осетия. – Владикавказ: Ир, 1993. – 229с.
135. Гутнов Ф.Х. Господский двор и вотчина у алан // Аланы: история и культура. ALANICA – III. – Владикавказ: СОИГИ, 1995. – С.363-371.
136. Гутнов Ф.Х. Ранние аланы. Проблемы этносоциальной истории. – Владикавказ: Ир, 2001. – 260с.
137. Гутнов Ф.Х. Горский феодализм. Часть I. – Владикавказ: Ир, 2007. – 319с.
138. Гутнов Ф.Х. Горский феодализм. Часть II. – Владикавказ: Ир, 2008. – 287с.
139. Гутнов Ф.Х. Горский феодализм. Часть III. Северный Кавказ в XIII-XV вв. – Владикавказ: СОИГСИ им. В.И. Абаева, 2014. – 494с.
140. Гутнов Ф.Х. Политогенез и генезис феодализма на Северном Кавказе. Ресурсы Интернет. Путь доступа: <http://bubakiri.narod.ru/news/2011-02-19-182>. Дата просмотра: 17.08. 2016г.
141. Гутнов Ф.Х., Дзарасов А.В. Из истории аланских городов // Донская археология. – Ростов-на-Дону. 2001. №1-2. – С.6-13.
142. Данилова Л.В. Дискуссионные проблемы теории докапиталистических обществ // Проблемы истории докапиталистических обществ. Книга 1. – М.: Наука, 1968. - С.27-66.
143. Даркевич В.Н. Аргонавты средневековья. - М.: Наука. 1976. - 200 с.: ил.
144. Деген-Ковалевский Б.Е. Работы на строительстве Баксанской гидроэлектростанции // Археологические работы на новостройках. Известия ГАИМК. 1935. Вып.110. – С.11-28.
145. Деген-Ковалевский Б.Е. Северокавказские аланы. Культура варваров юга СССР в V-VII вв.н.э. // История СССР с древнейших времен до образования древнерусского государства. Макет (на правах рукописи). - М. - Л., 1939. Ч.III. Гл.4. §2. - С. 185 - 186.
146. Демаков А.А. К вопросу об этнической принадлежности скальных погребений // Вопросы древней и средневековой истории Карачаево-Черкесии. – Черкесск: КЧНИИ, 1990. – С.36-48.
147. Деопик Д.В., Крупнов Е.И. Змейское поселение кобанской культуры // Археологические раскопки в районе Змейской Северной Осетии. Материалы по археологии Северной Осетии. Т.1. Труды археологической экспедиции 1953-1957 гг. - Орджоникидзе: СОНИИ, 1961. - С.11 – 36.
148. Деревянко Е.И. Очерки военного дела племен Приамурья. - Новосибирск: Наука, 1987. - 225 с.
149. Дидебулидзе З.Ш. Культурные взаимосвязи народов Грузии и Центрального Предкавказья в X – XII вв.: Автореф. дис...канд. ист. наук. 07.00.02. – Тбилиси: АН ГССР, Ин-т истории, археологии и этнографии, 1973. – 25с.
150. Дидебулидзе З.Ш. Данные грузинских летописей о структуре высшей политической власти в феодальной Алании // Генезис, основные этапы, общие пути и особенности развития феодализма у народов Северного Кавказа: Тезисы докладов региональной научной конференции. - Махачкала, 1980. - С.22 – 23.
151. Дидебулидзе З.Ш. Культурные взаимосвязи народов Грузии и Центрального Предкавказья. - Тбилиси: Мецниереба, 1983. - 103 с.
152. Дзаттиаты Р.Г. Погребальный обряд и погребальные сооружения на Центральном Кавказе в средневековье // Известия ЮО НИИ. Вып.38, - Цхинвал, 2009. – С.56-66;
153. Дзаттиаты Р.Г. Снаряжение коня и всадника (по материалам Даргавского катакомбного могильника). – Владикавказ: СОИГСИ им. В.И. Абаева, 2010. - 240с.
154. Дзаттиаты Р.Г. Аланские древности Даргавса. – Владикавказ: СОИГСИ им. В.И. Абаева, 2014. -124с.
155. Дзарасов А.А. Аланы в историко-культурном и экономическом пространстве Кавказа в I – XV вв.: Автореф. дисс...докт. ист.наук.: Владикавказ: СОГУ им. К.Л. Хетагурова, 2004. – 62с.
156. Джигоев М.К. Алания в XIII – XIV веках: Автореф. дис...канд. ист. наук. 07.00.02. - М.: МГУ, 1982. - 23 с.

157. Джаракулов М.Л., Аванесова Н.А. Методика историко-археологического исследования. - Самарканд: СамГУ, 1984. – 79с.
158. Дитлер П.А. Могильники в районе поселка Колосовка на р. Фарс // Сборник материалов по археологии Адыгеи. Т.П. - Майкоп, 1961. – С.127-189.
159. Добролюбовский О.А. О принципах социологической реконструкции по данным погребального обряда // Теория и методы археологических исследований.- Киев: Наукова Думка, 1982. – С.54-68.
160. Догузов К.Г. Византийско-аланские отношения (VI-XII вв.): Дисс.... канд. ист. наук. - Тбилиси, 1987.- 18с.
161. Доде З.В. Средневековый костюм народов Северного Кавказа. Очерки истории. – М.: Изд. Фирма «Восточная литература» РАН, 2001 – 136с.
162. Долуханов П.М. О работе теоретического семинара Ленинградского отделения Института Археологии // КСИА. 1975. №152. - С.100 – 102.
163. Дударев С.Л., Березин Я.Б. Работы Кисловодского отряда // АО – 1977. М.: Наука, 1978. - С.117 – 119.
164. Дударев С.Л. Социальный аспект раннего этапа освоения железа на Центральном Предкавказье и бассейне р. Терека (IX – VII вв. до н.э.) // АВЭЙСК. - Грозный: ЧИГУ, 1984. - С.15 – 30.
165. Дюмезиль Ж. Осетинский эпос и мифология. - М.: Наука, 1976. - 276 с.
166. Жегилловский Б.А. Эволюция топора и находки на метрострое // По трассе первой очереди Московского метрополитена имени Л. М. Кагановича: архивно-исторические и археологические работы Академии в 1934 г. - М.: Гос. социал.-экон. изд-во; Ленинградское отделение, 1936. –С.138-148.
167. Захарук Ю.Н. Ленинское теоретическое наследие и некоторые вопросы развития археологической науки // СА. 1970. №2. – С.8-17.
168. Зеленин Д.К. Магическая функция примитивных орудий // Известия АН СССР. Сер.7. №6.- Л., 1931. – С.713-754.
169. Иванов В.А. Вооружение средневековых кочевников Южного Урала и Приуралья (VII – XIV вв.) // Военное дело населения Северной Азии. - Новосибирск: Наука, 1987. - С.172 – 188.
170. Иванов В.В. Методология исторической науки. - М.: Высшая школа, 1985. - 168 с.
171. Иерусалимская А.А. Археологические параллели этнографически засвидетельствованным культурам Кавказа (по материалам могильника Мощева Балка) // СЭ. 1983. №1. - С.102 – 113.
172. Иерусалимская А.А. Раннесредневековый костюм Северного Кавказа в системе других археологических источников // XV Крупновские чтения по археологии Северного Кавказа: Тезисы докладов. - Махачкала: ДФАН СССР. 1988. - С.66 – 67.
173. Иерусалимская А.А. Одежда раннесредневекового населения глубинных предгорий Северного Кавказа как исторический источник (по материалам могильника VIII-IX вв. Мощева Балка). VI Крупновские чтения. Краснодар. 1976. Тезисы // Материалы по изучению историко-культурного наследия Северного Кавказа. Выпуск VIII. Крупновские чтения. 1971-2006. – М.: Памятники исторической мысли, Ставрополь: Наследие, 2008. - С.147.
174. Иерусалимская А.А. Некоторые вопросы изучения раннесредневекового костюма (по материалам анализа одежды VIII-IX вв.) // Культура евразийских степей второй половины I тысячелетия н.э. (из истории костюма). Том I. – Самара: Самарский областной краеведческий музей им. П.В. Алабина, 2001. – С.87-105.
175. Иерусалимская А.А. Новые данные к этнической истории Северо-Западного Кавказа. VIII Крупновские чтения. Нальчик. 1978. Тезисы // Материалы по изучению историко-культурного наследия Северного Кавказа. Выпуск VIII. Крупновские чтения. 1971-2006. – М.: Памятники исторической мысли, Ставрополь: Наследие, 2008. - С.214-215.
176. Иерусалимская А.А. Особенности погребального культа и некоторых верований адыго-аланских племен (по материалам могильника Мощева Балка). X Крупновские чтения. Москва.

1980. Тезисы // Материалы по изучению историко-культурного наследия Северного Кавказа. Выпуск VIII. Крупновские чтения. 1971-2006. – М.: Памятники исторической мысли, Ставрополь: Наследие, 2008. - С.260-261.

177. Иессен А.А. Археологические памятники Кабардино-Балкарии // МИА. Вып. 3. М.: Изд-во АН СССР, 1941. - С.7 – 40.

178. Извлечения из отчета И.А. Владимирова о раскопках, произведенных им в 1898 г. в Нальчикском округе Терской области // Отчет Императорской Археологической комиссии за 1898 год. – СПб.: Типография главного Управления уделов, 1901. - С.124-140.

179. История Византии. - М.: Наука, 1967. Т.2. - 471 с.

180. История Кабардино-Балкарской АССР. Т.1. - М.: Наука, 1967.- 483с.

181. История Кабарды с древнейших времен до наших дней. Гл.2. - М.: Изд-во АН СССР, 1957. -

182. История народов Северного Кавказа с древнейших времен до конца XVIII в. /Отв. Ред., академик Б.Б. Пиотровский. – М.: Наука, 1988. – 544с.

183. История Северо-Осетинской АССР. Т.1. - М.: Изд-во АН СССР, 1958. - 327 с.

184. История Северо-Осетинской АССР. - Орджоникидзе: Ир, 1987. - 528 с.

185. Каган М.С. Классификация и систематизация // Типы в культуре. - Л.: Наука, 1979. - С.6 – 11.

186. Калинин И.И. Социально-гуманитарные науки в России: смена вех // Социально-гуманитарные знания. 2000, №1. – С.36-52.

187. Калоев Б.А. Осетины (историко-этнографическое исследование). – М.: Наука, 1971. -357с.

188. Калоев Б.А. Земледелие народов Северного Кавказа. - М.: Наука, 1981. - 249 с.

189. Калоев Б.А. Похоронные обычаи и обряды осетин в XVIII – начале XXв. // КЭС. Вып. VIII. - М.: Наука, 1984. - С.72 – 102.

190. Калоев Б.А. Осетинские историко-этнографические этюды. М.: Наука, 1999; - 402с.

191. Калоев Б.А. Скотоводство народов Северного Кавказа с древнейших времен до начала XX века. – М.: Наука, 1993.- 233с.

192. Каменецкий И.С. Археологическая культура – ее определение и интерпретация // СА. 1970. №2. – С.18-36.

193. Каменецкий И.С., Маршак Б.И., Шер Я.А. Анализ археологических источников (возможности формализованного подхода). - М.: Наука, 1975. - 174 с.

194. Каменецкий И.С. Код для описания погребального обряда // Древности Дона. - М.: Наука, 1983. - С.221 – 250.

195. Каменецкий И.С. Код для описания погребального обряда (часть вторая) // Археологические открытия на новостройках. - М.: Наука, 1986. Вып.1. - С.136 – 194.

196. Каминский В.Н. Вооружение племен аланской культуры Северного Кавказа // XV Крупновские чтения по археологии Северного Кавказа: Тезисы докладов. - Махачкала: ДФАН СССР, 1988. - С.68 – 69.

197. Каминский В.Н. Рецензия на книгу: И.М. Мизиев. Шаги к этнической истории Центрального Кавказа // СА. 1988. №4. – С.273-280.

198. Каминский В.Н. Вооружение алан племен аланской культуры Северного Кавказа I-XIII вв.: Автореф. дисс... канд. ист. наук. 07.00.06. – СПб.: Санкт-Петербургский госуниверситет, 1992.- 21с.

199. Каминский В.Н. Военное дело алан Северного Кавказа // Древности Кубани и Черноморья. – Краснодар, 1993. – С.92-94.

200. Каминский В.Н., Каминская-Цокур И.В. Вооружение племен Северного Кавказа в раннем средневековье // Историко-археологический альманах. – Армавир – М.: Армавирский краеведческий музей, 1997. – С.61-69.

201. Кантемиров Э.С., Дзаттиаты Р.Г. Тарский катакомбный могильник VIII-IX вв.н.э. // Аланы: история и культура. ALANICA – III. – Владикавказ: СОИГИ, 1995. – С.259-314.

202. Карачаевцы. Историко-этнографический очерк. - Черкесск: Карачаево-Черкесское кн. изд-во, 1978. - 335 с.
203. Карсанов А.Н. Об одной известии Ипатьевской летописи // Аланы: история и культура. ALANICA – III. – Владикавказ: СОИГИ, 1995. – С.389-402.
204. Карсанов А.Н. Кавказские аланы – асы в письменных источниках позднего средневековья (XIV-XVIII вв.) // Аланы: история и культура. ALANICA – III. – Владикавказ: СОИГИ, 1995. – С.403-408.
205. Кафоев АД. Адыгские памятники. - Нальчик: Кабардино-Балкарское кн. изд-во, 1963. - 155 с., 2 л. карт. : ил
206. Кияшко В.Я. Известия СКНЦВШ. Общественные науки. 1984. №3 // Рец. на кн. Древности Дона. Материалы работ Донской экспедиции. М.: Наука, 1983. - С.103 – 105.
207. Клейн Л.С. Проблема определения археологической культуры // СА. 1970. №2. – С.37-51.
208. Клейн Л.С. К разработке процедуры археологического исследования // Предмет и объект археологии и вопросы методики археологических исследований. - Л.: Наука, 1983. С.103 – 105.
209. Клейн Л.С. Классификация и типология // Исторические чтения памяти Михаила Петровича Грязнова: Тезисы докладов. - Омск: ОмГУ, 1987. - С.33 – 35.
210. Ковалевская (Деопик) В.Б. Применение статистических методов к изучению массового археологического материала // МИА. Вып.129. - М., 1965. - С.286 – 302.
211. Ковалевская В.Б. К изучению орнаментики боевых поясов VI – IX вв. как знаковой системы // Статистико-комбинаторные методы в археологии.- М.: Наука, 1970. - С.144 – 155.
212. Ковалевская В.Б. Изображения коня и всадника на средневековых амулетах Северного Кавказа // Вопросы древней и средневековой археологии Восточной Европы. М.: Наука, 1978. - С.111 – 119.
213. Ковалевская В.Б. Хронология аланских катакомб VI – IX вв. на основании анализа их конструктивных деталей // КСИА. 1979. №158. - С.38 – 43.
214. Ковалевская В.Б. Северокавказские древности // Степи Евразии в эпоху средневековья. Археология СССР / Отв. ред. тома С.А. Плетнева. – М.: Наука, 1981. – С.83-97.
215. Ковалевская В.Б. Северокавказские древности // Степи Евразии в эпоху средневековья. Археология СССР / Отв. ред. тома С.А. Плетнева. – М.: Наука, 1981. – С. 224-228.
216. Ковалевская В.Б. Кавказ и аланы. - М.: Наука, 1984. - 193 с. :ил.
217. Ковалевская В.Б. Хронология древностей северокавказских алан // Аланы: история и культура. ALANICA – III. – Владикавказ: СОИГИ, 1995. – С.123-183.
218. Ковалевская В.Б. Археологическая культура – практика, теория, компьютер. – М.: ИА РАН, РФФИ, 1995. – 192с.
219. Ковалевская В.Б. Анализ погребальных сооружений эпохи раннего средневековья на Северном Кавказе. VIII Крупновские чтения. Нальчик. 1978. Тезисы // Материалы по изучению историко-культурного наследия Северного Кавказа. Выпуск VIII. Крупновские чтения. 1971-2006. – М.: Памятники исторической мысли, Ставрополь: Наследие, 2008.- С.199.
220. Ковалевская В.Б., Кузнецов В.А. Памятники эпохи раннего средневековья (IV-XIII вв.) // Археология Северной Осетии. Часть 2. – Владикавказ: СОИГСИ им. В.И. Абаева, 2007. – С. 148-185.
221. Ковальченко И.Д. Теоретико-методологические проблемы исторических исследований. Заметки и размышления о новых подходах // Новая и новейшая история. 1995. № 1. - С. 3 – 33.
222. Кодзаев А. Древние осетины и Осетия. - Владикавказ: Р.Сегаль и с-вья в Владикавказе, 1903. - [4], IV, 108 с..
223. Кодзаев К.М. Эволюция верховной власти у алан в I-X вв.: Автореф. дисс...канд.ист.наук. 07.00.02. - Владикавказ: СОГУ им. К.Л. Хетагурова, 2002. – 22 с.

- 224.Кодзаев К.М. Верховная власть у алан в I-X вв. – Владикавказ: СОИГСИ им. В.И.Абаева, 2008. – 236с.
- 225.Кодзоев Н.Д. Аланы. – М.: Элма, 1998. – 48с.
- 226.Кодзоев Н.Д. Очерки истории ингушского народа с древнейших времен до конца XIXв. – Назрань, 2000.
- 227.Кокиев Г.А. Очерки по истории Осетии. Т.1. - Владикавказ: Осетинский НИИ краеведения, 1926. -166с.
- 228.Колесницкий Н.Ф. К вопросу о раннеклассовых общественных структурах // Проблемы истории докапиталистических обществ. Книга 1. – М.: Наука, 1968. - С.618-637.
- 229.Колпаков Е.И. Типология и классификация // Исторические чтения памяти Михаила Петровича Грязнова: Тезисы докладов. - Омск: ОмГУ, 1987. - С.35 – 38.
- 230.Кореняко В.А. Погребальный обряд как система // Археология и вопросы атеизма. - Грозный: ЧИГУ, 1977. - С.5 – 7.
- 231.Кореняко В.А. Степное население Юго-Восточной Европы в эпоху перехода от бронзы к железу (по обрядам погребений): Автореф. дис... канд. ист. наук. 07.00.06. - М., 1979. - 25 с.
- 232.Коробов Д.С. Информационно-поисковая система «ALAN». Предварительные выводы и перспективы использования компьютерной обработки материалов северокавказских катакомбных могильников раннего средневековья // Археология и история Юго-Востока Древней Руси. Тезисы докладов. Воронеж, 1993. – С.107-110.
- 233.Коробов Д.С. Социальная организация алан Северного Кавказа IV-IX вв. н.э.: Автореф. дисс...канд.ист.наук. 07.00.06. – М.; ИА РАН, 1999. – 21с.
- 234.Коробов Д.С. Социальная организация алан Северного Кавказа IV-IX вв.н.э. – СПб.: ИА РАН, Алетейя, 2003. – 380с. :ил.
- 235.Коробов Д.С. К вопросу о скальных захоронениях Кисловодской котловины // Проблемы древней истории и культуры Северного Кавказа. Сборник статей. – М.: ИА РАН, 2004. – С.83-99.
- 236.Коробов Д.С. Система расселения алан Центрального Предкавказья в I тыс. н.э. (ландшафтная археология Кисловодской котловины): Автореф. дисс...докт.ист.наук. 07.00.06. – М.; ИА РАН, 2011. – 56с.
- 237.Король Г.Г. Искусство средневековых кочевников Евразии. Очерки.- М.: Кемерово: Кузбасвузиздат, 2008.- 332с.: ил.
- 238.Корсунский А.Р. Возникновение феодальных отношений в Западной Европе. - М.: МГУ, 1973. - 120 с.
- 239.Косарев М.Ф. К семантике огневого культа в древних западно-сибирских захоронениях // Конференция: Идеологические представления древнеиндийских обществ: Тезисы докладов. - М., 1980. - С.71 – 74.
- 240.Косвен М.О. Этнография и история Кавказа. - М.: Наука, 1961. - 263 с.
- 241.Косвен М.О. Материалы по истории этнографии Кавказа в русской науке // КЭС. Труды ИЭ АН СССР. Т.II.- М., 1958. – С.139-274.
- 242.Котович В.Г. Об этнической принадлежности раннесредневековых катакомбных захоронений Прикаспийского Дагестана // Материалы по изучению историко-культурного наследия Северного Кавказа. Выпуск VIII. Крупновские чтения. 1971-2006. – М.: Памятники исторической мысли, 2008. – С.129-130.
- 243.Крадин Н.Н. Археологические культуры и этнические общности // Теория и практика археологических исследований: сборник научных трудов. Вып. 5. / отв. ред. А.А. Тишкин. – Барнаул: Азбука, 2009.– С. 9–19.
- 244.Кривцова Т. Г. Социальная структура аланского общества // Наука, образование, общество: тенденции и перспективы развития : материалы Междунар. науч.-практ. конф. (Чебоксары, 13 дек. 2015 г.) / редкол.: О.Н. Широков и др. = Чебоксары: ЦНС «Интерактив плюс», 2015. — С. 42–43.

- 245.Круглов А.П. Археологические раскопки в Чечено-Ингушетии летом 1936 года // Записки ЧИНИИ. - Грозный, 1938. - С.4 – 31.
- 246.Крупнов Е.И. Галиатский могильник как источник по истории алан-оссов // ВДИ. 1938. № 2 (3). - С. 113-121.
- 247.Крупнов Е.И. Краткий очерк по археологии Кабардинской АССР. - Нальчик: Кабгосиздат, 1946. - 50 с.
- 248.Крупнов Е.И. Археологические памятники Ассинского ущелья// Труды ГИМ. Вып. XII.- М.,1941,- С.87-160.
- 249.Крупнов Е.И. Рецензия на кн.: Пиотровский Б.Б. Археология Закавказья. – Ереван, 1949 // ВИ. 1950. №2. – С.128-130.
- 250.Крупнов Е.И. О древних связях юга СССР и Кавказа со странами Ближнего Востока // Вестник истории мировой культуры. Вып. №1. - М.: Изд-во АН СССР, 1958.. - С.81
- 251.Крупнов Е.И. О чем рассказывают пещеры? // Наука и жизнь, 1958. №2. - С.68 – 70.
- 252.Крупнов Е.И. Новые источники по древней и средневековой истории Северного Кавказа // КСИИМК. №78. 1960. - С.113 – 120.
253. Крупнов Е.И. Предисловие // Аланские племена Северного Кавказа. МИА. Вып. №106. – М.: Наука, 1962. – С4-6..
- 254.Крупнов Е.И. Проблема происхождения осетин по археологическим данным // Происхождение осетинского народа. - Орджоникидзе: СОНИИ, 1967. - С.37 – 40.
- 255.Крыганов А.В. Вооружение и конское снаряжение кочевников юга Восточной Европы VII – X вв.: Автореф. дис... канд. ист. наук. 07.00.06. – Киев: ИА АН УССР, 1988. - 16 с.
- 256.Куббель Л.Е. Очерки потестарно-политической этнографии. – М.: Наука, 1988. – 171(174)с.
- 257.Кудрявцев А.А. К истории проникновения и развития христианства на Северном Кавказе// Проблемы археологии и истории Северного Кавказа. Материалы научной археолого-этнографической, историко-краеведческой конференции «II Минаевские чтения» (13.03.1998 г.). - Ставрополь: СГУ, 1999. – С.22-26.
- 258.Кузьмин А. Падение Перуна. Становление христианства на Руси. - М.: Молодая гвардия, 1988. – 242с.
- 259.Кузнецов В.А. К вопросу о позднеаланской культуре Северного Кавказа // СА, 1959. №2. - С.97 – 118.
- 260.Кузнецов В.А. Наземные гробницы на реке Кривой в Ставропольском крае // КСИИМК. Вып.76. М., 1959. – С.83-89.
- 261.Кузнецов В.А. Средневековые дольменообразные склепы Верхнего Прикубанья // КСИА. Вып.85. 1961. - С.106 – 117.
- 262.Кузнецов В.А.. Змейский катакомбный могильник (по раскопкам 1957 г.)// Археологические раскопки в районе Змейской Северной Осетии. Труды археологической экспедиции 1953-1957 гг. Материалы по археологии и древней истории Северной Осетии. Том 1. – Орджоникидзе: СОНИИ, Северо-Осетинское кн. изд-во, 1961. - С.62 – 135.
- 263.Кузнецов В.А. Археологические разведки в Кабардино-Балкарии в районе Кисловодска // Сборник статей по истории Кабардино-Балкарии. - Нальчик: КБНИИ. Т.IX. – Нальчик, 1961. - С.205 – 216.
- 264.Кузнецов В.А. Локальные варианты аланской культуры Северного Кавказа: Автореф. дис...канд. ист. наук. 07.575. -М.: ИА АН СССР, 1961. -19 с.
- 265.Кузнецов В.А. Аланские племена Северного Кавказа // МИА. Вып. 106.- М., 1962. - 133 с. + 37 рис.
- 266.Кузнецов В.А. Исследования Змейского могильника в 1958 г. // МИА. Вып.114. - М. Изд-во АН СССР, 1963.. - С. 8 – 47.

267. Кузнецов В.А. О чем рассказывают археологические памятники Северной Осетии. - Орджоникидзе: Ир, 1968.- 65 с. :ил.
268. Кузнецов В.А. Раскопки Змейского поселения VIII – X веков // МАДИСО. - Орджоникидзе: СОНИИ, 1969. Т.II. - С.84 – 96;
269. Кузнецов В.А. Алания в X – XIII веках (Историко-археологические очерки): Автореф. дис... докт. ист. наук. 07.575. - М.: ИА АН СССР, 1970. - 51 с.
270. Кузнецов В.А. Алания в X – XIII вв. - Орджоникидзе: Ир, 1971. - 247 с.
271. Кузнецов В.А. Аланская культура Центрального Кавказа и ее локальные варианты в V – XIII вв. // СА. 1973. №2. - С.60 -74.
272. Кузнецов В.А. Археология Северной Осетии. - Орджоникидзе: Ир, 1973.- 44с.
273. Кузнецов В.А. Зодчество феодальной Алании. - Орджоникидзе: Ир, 1977. - 176 с.
274. Кузнецов В.А. Христианство в Алании до X в. // Известия АН Груз. ССР. - Тбилиси, 1978. Вып.23. - С.25 – 36.
275. Кузнецов В.А. В верховьях Большого Зеленчука. - М.: Искусство, 1977. - 167 с.
276. Кузнецов В.А. Нартский эпос и некоторые вопросы истории осетинского народа. - Орджоникидзе: Ир, 1980. - 135 с.
277. Кузнецов В.А. Очерки истории алан. - Орджоникидзе: Ир, 1984. - 302 с.
278. Кузнецов В.А. Нижне-Архызское городище X-XII вв. – раннефеодальный город Алании (историко-географическая характеристика и некоторые итоги исследований) // Новое в археологии Северного Кавказа. – М.: Наука, 1986. – С.230-245.
279. Кузнецов В.А. Дургулель Великий и Нижний Архыз // Методика исследования и интерпретация археологических материалов Северного Кавказа. – Орджоникидзе: СОНИИИСФЭ, 1988. – С.75-76.
280. Кузнецов В.А. Реком, Нузал и Царазонта. – Орджоникидзе: Ир, 1990.-201с.
281. Кузнецов В.А. Очерки истории алан. – Владикавказ: Ир, 1992 – 392с.
282. Кузнецов В.А. Нижний Архыз в X-XII веках. К истории средневековых городов Северного Кавказа. – Ставрополь: Кавказская библиотека, 1993.- 464с.: ил.
283. Кузнецов В.А. Раскопки Змейского катакомбного могильника в 1959 г. // Аланы: история и культура. ALANICA – III. – Владикавказ: СОИГИ, 1995. – С.315-362.
284. Кузнецов В.А. Иранизация и тюркизация Центральнокавказского субрегиона // Памятники предскифского и скифского времени на юге Восточной Европы. МИАР. №1. – М.: ИА РАН, 1997. – С.159-162.
285. Кузнецов В.А. Христианство на Северном Кавказе до XV века. – Владикавказ: Ир, 2002.- 203с.
286. Кузнецов В.А. Эльхотовские ворота в X-XV веках. – Владикавказ: СОИГСИ им. В.И. Абаева, 2003. – 192с.
287. Кузнецов В.А. Кавказские Минеральные Воды в древности и в средневековье (историко-археологические очерки). – Пятигорск: Институт экономики и управления. Центр кавказоведения, 2005. – 155с.: ил.
288. Кузнецов В.А. Христианство на Северном Кавказе до XV в. – Пятигорск: Изд-во СНЕГ, 2007 (переработанное переиздание книги 2002 г.). – 200с. : цв.ил.
289. Кузнецов В.А. Верхний Джулат. К истории золотоордынских городов Северного Кавказа. - Нальчик: Институт гуманитарных исследований Кабардино-Балкарского научного центра РАН, 2014. – 160с.
290. Кузнецов В.А. Северное Приэльбрусье и Кисловодская котловина в свете алано-осетинской проблемы. Алано-Кавказская библиотека. – Владикавказ: «Проект – пресс», 2014. – 206с.: ил.
291. Кузнецов В.А. Очерки истории алан. – Пятигорск: СНЕГ, 2016. – 432с. :ил.

292. Кузнецов В.А., Милорадович О.В. Археологические исследования в Северной Осетии в 1958 году // КСИА. М., 1961. Вып.84. - С.103 – 109.
293. Кузнецов В.А., Милорадович О.В. Археологические исследования в Северной Осетии в 1959 году // КСИА. 1961. Вып.86. - С.92 – 100.
294. Кузьминов А.К. Средневековый могильник на горе Дардон у Карачаевска // Из истории Карачаево-Черкесии. Труды КЧНИИ. Вып. IV. - Ставрополь: Ставропольское кн. изд-во, 1970. - С.396 – 422.
295. Кулаковский Ю.А. Христианство у алан // Византийский временник. - СПб., 1898. Т.V. Вып. I – II. - С.1 – 18.
296. Кулаковский Ю.А. Аланы по сведениям классических и византийских писателей. Чтения в Историческом обществе Нестора Летописца». Кн. 13- Киев: Типография университета Св. Владимира, 1899.- 71с.
297. Культ предков, вождей, правителей в погребальном обряде. Тезисы докладов всероссийской научной конференции / Отв. Ред. В.И. Гуляев. – М.; ИА РАН, 2010. – 59 (1)с.
298. Курочкин Г.И. «Богатство» усопших // Памятники Туркменистана. - Ашхабад. 1970. №1 (9). - С.18 – 20.
299. Куссаева С.С. Археологические памятники Восточной Осетии (Чми и Балта) как исторический источник по древней Алании: Автореф. дис...канд. ист. наук. 07.575. Л., 1953.- 25с.
300. Куссаева С.С. Некоторые итоги археологических раскопок катакомбного могильника в ст. Змейской // Известия СОНИИ. - Орджоникидзе, 1956. Т.17. - С.207 – 216.
301. Куссаева С.С. Аланский катакомбный могильник XI – XII вв. у станицы Змейской (по раскопкам 1953 г.) // Аланский катакомбный могильник XI – XII вв. у станицы Змейской (по раскопкам 1953 г.) // Археологические раскопки в районе Змейской Северной Осетии. Материалы по археологии Северной Осетии. Т.1. Труды археологической экспедиции 1953-1957 гг. - Орджоникидзе: СОНИИИ, Северо-Осетинское изд-во, 1961.- С.51 – 61.
302. Лавров Л.И. Карачай и Балкария до 30-х годов XIX в. // КЭС. Т.IV. - М.: Наука, 1969. - С.55 – 119.
303. Лавров Л.И. Этнография Кавказа (по полевым материалам 1924-1974 гг.). - Л.: Наука, 1982. - 226 с.
304. Лайпанов Х.О. К истории карачаевцев и балкарцев. - Черкесск: Ставропольское кн. изд-во, 1957. – 71с.
305. Лащук Л.П. Введение в историческую социологию. Вып. I. - М.: МГУ, 1977. - 172с.
306. Лебедев Г.С. Погребальный обряд как источник социологической реконструкции (по материалам Скандинавии эпохи викингов) // КСИА. Вып. 148 - Методика археологических исследований и раскопки археологических памятников. М.: Наука, 1977. – С.24-26.
307. Ленин В.И. Что такое «друзья народа» и как они воюют против социал-демократии? // ПСС. Т.1. - С.167.
308. Леонова Н.Б., Смирнов Ю.А. Погребение как объект формального анализа // КСИА. М., 1977. Вып.148. - С.16 – 23.
309. Ловпаче Н.Г. Могильники в устье реки Псекупса // Вопросы археологии Адыгеи. - Майкоп: АНИИЭЯЛИ, 1985. - С.16 – 64.
310. Ложкин М.Н. Аланы на Урупе // Вопросы археологии и этнографии Северной Осетии: Сборник научных трудов. Орджоникидзе: СОНИИ, 1984. - С.29 – 61.
311. Магомедов М.Г. О дагестанском варианте хазарской культуры // Материалы по изучению историко-культурного наследия Северного Кавказа. Выпуск VIII. Крупновские чтения. 1971-2006. – М.: Памятники исторической мысли, 2008. – С.127-128.

312. Магомедов М.Г. К вопросу о происхождении культуры Верхнечирюртовского курганного могильника // Археологические памятники раннесредневекового Дагестана. – Махачкала: Даг. ФАН СССР, ИИЯЛ им. Г. Цадасы, 1977. – С.50-53.
313. Магометов А.Х. Культура и быт осетинского народа. - Орджоникидзе: Ир, 1968. - 568 с.
314. Магометов А.Х. Этнография осетин. - Орджоникидзе: Ир, 1970. - 175 с.
315. Магометов А.Х. Общественный строй и быт осетин (XVII – XIX вв.). - Орджоникидзе: Ир, 1974. - 367 с.
316. Makeev D.B. Religious worldview in the Nart epic. – Vladikavkaz, 2007. – 200с.
317. Малашев В.Ю., Мамаев Х.М. Раскопки Алхан-Калинского городища в 2014 году // Вестник АН ЧР. - Грозный. 2014. № 4 (25). - С. 65-72.
318. Малахов С.Н. Малоизвестное свидетельство об аланах в Житии Феодора Эдесского // Аланы: Западная Европа и Византия. ALANICA – I /Отв. Ред. В.Х. Тменов. – Владикавказ: СОНИИИФЭ, 1992. – С.135-148.
319. Малахов С.Н. К вопросу о локализации епархиального центра Алании в XII-XVI вв. // Аланы: Западная Европа и Византия. ALANICA – I /Отв. Ред. В.Х. Тменов. – Владикавказ: СОНИИИФЭ, 1992. – С. 149-179.
320. Малахов С.Н. Алано-византийские заметки (часть 1) // Аланы: история и культура. ALANICA – III. – Владикавказ: СОИГИ, 1995. – С.376-388.
321. Малахов С.Н. Материалы к церковной археологии Алании // Из истории и культуры народов Северного Кавказа. Выпуск 2. – Ставрополь: СГУ, 2010. – С.
322. Мамаев Х.М. О городе Деякове и Алхан-Калинском городище // Археология и вопросы этнической истории Северного Кавказа. - Грозный: ЧИГУ, 1979. - С. 110-122
323. Мамаев Х.М., Савенко С.Н., Асхабов Г. Раскопки раннесредневековых могильников Чечено-Ингушетии // АО -1978. М., 1979. - С.136 – 137.
324. Мамаев Х.М. Назревшие вопросы хронологии и этнокультурной характеристики в раннесредневековой археологии Терско-Сулакского междуречья // Вопросы истории исторической науки Северного Кавказа и Дона. Вып.2 – Грозный, 1980. – С.184-187.
325. Мамаев Х.М. Из истории изучения средневековых городов Центрального Кавказа // Поселения и жилища народов Чечено-Ингушетии. - Грозный: Чеч.-Инг. кн. изд-во, 1984. - С. 79-94.
326. Мамаев Х.М. Население плоскостной зоны Среднего Притеречья в эпоху раннего средневековья: Автореф. дис... канд. ист. наук. 07.00.06. - М.: МГУ, 1985. - 16 с.
327. Мамаев Х.М. Исследование средневековых памятников в Чечено-Ингушетии // АО – 1984. М.: Наука, 1986. - С.101 – 102.
328. Мамаев Х.М. Погребальный обряд раннесредневековых катакомбных могильников Среднего Притеречья // Погребальный обряд древнего и средневекового населения Северного Кавказа. - Орджоникидзе: СОГУ, 1988. - С.133 – 146.
329. Мамаев Х.М. Из истории связей раннесредневековой Ичкерии с Дагестаном // Материалы по изучению историко-культурного наследия Северного Кавказа. Выпуск VIII. Крупновские чтения. 1971-2006. – М.: Памятники исторической мысли, 2008. – С.127.
330. Мамаев Х.М. Средневековые бытовые памятники равнинно-предгорной зоны Среднего Притеречья (некоторые вопросы изучения) // Известия высших учебных заведений. Северо-Кавказский регион. Серия: Общественные науки. 2009. № 3. - С. 19-22.
331. Мамаев Х.М., Чахкиев Д.Ю. Новые находки эпохи средневековья из окрестностей селений Майртуп // Новые материалы по археологии и этнографии Чечено-Ингушетии. - Грозный: ЧИНИИСФ, 1987. - С.53 – 67.
332. Мамаев Х.М., Савенко С.Н. Дуба-Юртовские могильники // Новые археологические материалы по истории Чечено-Ингушетии. - Грозный: ЧНИИСФ, 1988. - С.5 – 30.

333. Мамаев Р.Х. Археологические исследования Ф.С. Панкратова (Гребенца) в Чечне // Е.И. Крупнов и развитие археологии Северного Кавказа. XXVIII Крупновские чтения. Материалы Международной научной конференции. Москва, 21-25 апреля 2014 г. – М.: ИА РАН, 2014. – С.364-36
334. Мамиев М.Э. Христианский погребальный обряд Средневековой Алании // Сборник статей к 80-летию профессора В.Д. Кучиева. – Владикавказ: Институт истории и археологии РСО-Алания, 2013. – С.84-85.
335. Мамиев М.Э. Аланское православие: история и традиция. – М.: Институт истории и археологии РСО-Алания, СЕМ, 2014. – 264с.
336. Макарова Т.И., Марковин В.И. Золотое украшение с перегородчатой эмалью из Сентинского храма // СА, 1981. №3. - С.268 – 274.
337. Марковин В.И. К изучению средневековой истории народов Северного Кавказа // Известия Северо-Кавказского научного Центра высшей школы. Общественные науки. – Ростов – на – Дону. 1976. №4. – С.12-16
338. Марковин В.И. Социальная интерпретация древностей Кавказа и данные этнографии // Конференция по археологии Северного Кавказа. XII Крупновские чтения: Тезисы докладов. - М.: ИА АН СССР, 1982. С.4-5.
339. Марковин В.И. К вопросу о социально-экономической интерпретации древностей Кавказа // КСИА. М., 1983. Вып.176. - С.3 – 8.
340. Марковин В.И. Византийская ткань с золотым шитьем из Сентинского храма // Проблемы археологии и этнографии Карачаево-Черкесии. - Черкесск: КЧНИИ, 1983. - С.67 – 76.
341. Марковин В.И. Дольменообразные постройки в бассейне р. Кяфар // СА, 1983. №3.- С.90 – 109.
342. Марковин В.И. Сентинский храм и его изучение // Вопросы средневековой археологии Северного Кавказа. Сборник научных трудов. – Черкесск КЧНИИИФЭ, 1988. – С.8-32;
343. Марковин В.И. Исследования Сентинского храма и некрополя у реки Теберды в Карачаево-Черкесии // Историко-археологический альманах. Выпуск 2. – Армавир – М.: Армавирский краеведческий музей, 1996. – С.180-202.
344. Марковин В.И. Северный Кавказ: историко-археологическое изучение и современность // РА. 1996. №3. – С.90-105.
345. Марковин В.И., Ошаев Х.Д. О местоположении яского города Деякова (по следам археологических исследований) // СА. 1978. №1. – С.83-96.
346. Марковин В.И., Мунчаев Р.М. Северный Кавказ. Очерки древней и средневековой истории и культуры. – Тула; Гриф и К, 2003. – 340с.
347. Маркс К. Конспект книги Люиса Г. Моргана «Древнее общество» // Маркс К., Энгельс Ф. Соч. 2-е изд. Т.45. – С.227-372.
348. Массон В.М. Экономика и социальный строй древних обществ. - Л.: Наука, 1976. - 191 с.: ил.
349. Матвеев В.П. Реконструкция социальной структуры древних обществ по археологическим данным. – Тюмень: ТюмГУ, 2007. – 209с.
350. Материалы научного семинара «Раннегосударственные образования и «княжеская» культура на Северном Кавказе в конце античности – начале средневековья» (Махачкала, 13-17.11. 2015 г.) // КСИА. Вып. 234. – М.: Языки славянской культуры; Знак, 2014. – 408с.
351. Мерперт Н.Я. Из истории оружия племен Восточной Европы в раннем средневековье // СА. Вып. 23. 1955. - С.131-168.
352. Мизиев И.М. Шаги к истокам этнической истории Центрального Кавказа. - Нальчик: Эльбрус, 1986. - 162 с.
353. Мизиев И.М. Ответ В.Н. Каминскому // СА. 1991. №1. – С.291-293.

354. Мизиев И.М. Некоторые замечания по аланской культуре Северного Кавказа // Материалы по изучению историко-культурного наследия Северного Кавказа. Выпуск VIII. Крупновские чтения. 1971-2006. – М.: Памятники исторической мысли, 2008. – С.125-126.

355. Милорадович О.В. Христианский могильник на городище верхний Джулат // МИА. Вып.114. - М.: Изд-во АН СССР, 1963. - С.87 – 107.

356. Миллер В.Ф. Осетинские этюды // Ученые записки Императорского Московского Университета. Отдел историко-филологический. Вып.8. Ч. III. - М.: Типография Е.Г.Потапова, 1887. - 223с

357. Миллер В.Ф. Терская область. Археологические экскурсии // Материалы по археологии Кавказа, собранные Императорским Московским археологическим обществом на высочайше дарованные средства. Под редакцией графини Уваровой. Вып. I. - М.: Типография А.И. Мамонтова и К°, 1888. – С.1-123.

358. Миллер В.Ф. Древний осетинский памятник в Кубанской области // Материалы по археологии Кавказа, собранные экспедициями Императорского Московского археологического общества, снаряженными на Высочайше дарованные средства / Под ред. и с предисл. гр. Уваровой. Вып. III. - М., 1893. – С.110-118.

359. Миллер В.Ф. Отголоски кавказских верований на могильных памятниках // Материалы по археологии Кавказа, собранные Императорским Московским археологическим обществом на высочайше дарованные средства. Под редакцией графини Уваровой. Вып. III. - М. Типография А.И. Мамонтова и К°, 1893. - С.119 – 136.

360. Миллер В.Ф. О некоторых древних погребальных обрядах на Кавказе // Этнографическое обозрение. - М., 1914. Кн.88 – 89. - С.1 – 12

361. Милов Л.В., Рогов А.И. Языческая Русь и ее предыстория (о книге Б.А. Рыбакова «Язычество Древней Руси») // История СССР. 1988. №6. - С.92 – 112.

362. Минаева Т.М. Могильник Байтал-Чапкан // МИСК. Вып. 2–3. - Ставрополь: Ставропольское кн. изд-во, 1950. - С.205 – 240.

363. Минаева Т.М. Археологические памятники на р. Гиляч в верховьях Кубани // МИА, Вып.23. М.: Изд-во АН СССР, 1951. - С.273 – 301.

364. Минаева Т.М. Могильник в устье реки Теберды // МИСК. Вып.7. - Ставрополь: Ставропольское кн. изд-во, 1955. - С.261 – 291.

365. Минаева Т.М. Городище на балке Адиух в Черкесии (предварительное сообщение о раскопках 1951 – 1952 гг.) // Сборник трудов СГПИ. Вып. IX. - Ставрополь, 1955. - С.129 – 171.

366. Минаева Т.М. Могильник Байтал-Чапкан в Черкесии // СА. 1956. №26. - С.236 – 267.

367. Минаева Т.М. Очерки по археологии Ставрополя. - Ставрополь: Ставропольское кн. изд-во, 1965. - 112 с.

368. Минаева Т.М. Городище Адиух в Черкесии // КСИИМК, Вып.60. 1965. - С.109 – 118.

369. Минаева Т.М. К истории алан Верхнего Прикубанья по археологическим данным. - Ставрополь: Ставропольское кн. изд-во, 1971. - 248 с.

370. Минорский В.Ф. История Ширвана и Дербента X–XI вв. - М.: Изд-во восточной литературы. 1963. - 265 с. с илл. 34 с.

371. Миронов Б.Н. История и социология. - Л.: Наука, 1984. - 174 с.

372. Монгайт А.Л. Археологические культуры и этнические общности // Народы Азии и Африки. 1967. № 1. - С. 53-69.

373. Наглер А.О. О жерновах в погребальных памятниках степей Евразии // Археология, этнография, антропология Евразии. - Новосибирск: Изд-во ИАиЭт СО РАН, 2000. №2. - С. 107-112.

374. Наглер А.О., Чипирова Л.А. К вопросу о развитии хозяйственных типов в древних обществах // Античность и варварский мир. – Орджоникидзе: СОГУ им. К.Л. Хетагурова, 1985. – С.67-77.

375. Назаров С.В. Северный Кавказ во внешней политике Византии в VIII-XII вв. Автореф. Дисс..., канд.ист. наук: 07.00.02. – Краснодар: КубГУ, 1999. – 24с.
376. Нарожный Е.И. К этносоциальной атрибуции городского населения Терско-Кумского междуречья // Погребальный обряд древнего и средневекового населения Северного Кавказа. - Орджоникидзе: СОГУ, 1988. – С.150-172.
377. Нарожный Е.И. Северный Кавказ в 2000-летней истории христианства (Основные этапы христианизации региона) // Христианству 2000 лет. - Армавир, 2000. - С.38-42.
378. Нарожный Е.И. Локализация города Магаса «продолжает оставаться дискуссионной, а, возможно, и никогда окончательно не решенной» // Электронный научный журнал «APRIORI. Серия: гуманитарные науки». 2016. №4. Ресурсы Интернет. Путь доступа: WWW.APRIORI-JOURNAL.RU. – С.4-8.
379. Народы Кавказа. . Т.1.- М.: Изд-во АН СССР, 1960. - 612 с.
380. Народы Северного Кавказа в IX – первой четверти XIII в. // Очерки истории СССР. Период феодализма IX – XV вв. Ч.1 / Под ред. акад. Б.Д. Грекова. - М.: Изд-во АН СССР. 1953. – 984с.: ил.
381. Нестеров С.П. Тесла древнетюркского времени в южной Сибири // Военное дело древних племен Сибири и Средней Азии. - Новосибирск: Наука, 1981. - С.168 – 171.
382. Нечаева Л.Г. Могильник Алхан-Кала и катакомбные погребения сарматского времени на Северном Кавказе: Дисс... канд. ист. наук. – Л., 1950. - 24с.
383. Нечаева Л.Г. Об этнической принадлежности подбойных и катакомбных погребений сарматского времени в Нижнем Поволжье и на Северном Кавказе // Исследования по археологии СССР. Сборник статей в честь М.И. Артамонова. - Л., 1961. – С.151-159.
384. Нечаева Л.Г. Осетинские погребальные склепы и этногенез осетин // Этническая история народов Азии. – М.: Наука, 1972. – С.267-292.
385. Новосельцев А.П. К истории аланских городов // МАДИСО. Т.II. – Орджоникидзе: СОНИИ, 1969. – С.133-134.
386. Общество // Большая советская энциклопедия. Изд. 3-е / гл. ред. А.И. Прохоров. – М.: Изд-во «Советская энциклопедия», 1974. – С.248.
387. Ольховский В.С. Погребально - поминальная обрядность в системе взаимосвязанных понятий // СА. 1986. №1. С.65-76.
388. Ольховский В.С. Погребальная обрядность и социологические реконструкции // РА. 1995. №2. - С.85-98.
389. О происхождении балкарцев и карачаевцев. (Материалы научной сессии 29, 30 марта 1959 г.). – Нальчик, 1960.
390. Орфинская О.В. Аланский костюм VIII-IX вв. (по материалам из скальных могильников Карачаево-Черкесии) // Культура евразийских степей второй половины I тысячелетия н.э. (из истории костюма). Том I. – Самара: Самарский областной краеведческий музей им. П. В. Алабина, 2001. – С.106-122.
391. Охонько Н.А. Изображения на стенках гробницы с реки Кривой (Прикубанье) // СА. 1983. №2. - С.78 – 91.
392. Очерки истории Адыгеи. - Майкоп: Адыгейское кн. изд-во, 1957.- 484.:ил.
393. Очерки истории Карачаево-Черкесии. Т.1. - Ставрополь: Ставропольское кн. изд-во, 1967. - 600 с.:ил.
394. Очерки истории Ставропольского края. Т1. - Ставрополь: Ставропольское кн. изд-во, 1984. - 384 с.
395. Очерки истории СССР. Кризис рабовладельческой системы и зарождение феодализма на территории СССР. III – IX вв. - М.: Изд-во АН СССР, 1958. – 948с.
396. Очерки истории Чечено-Ингушской АССР.Т.I. - Грозный, 1967. - 314 с.

397. Памятники материальной аланской культуры на территории Чечено-Ингушетии. Ресурсы Интернет. Путь доступа: <http://grozan.ru/kavkaz-2/vajnaixi-i-alany/pamyatniki-alanskoj-materialnoj-kultury-territorii-checheno-ingushetii/>. 28.09.2014 г. Дата обращения: 21.01.2017 г.
398. Плетнева С.А. От кочевий к городам. Салтово-Маяцкая культура. - М.: Наука, 1967. - 198 с.
399. Петренко В.А., Савенко С.Н. Этносоциальная интерпретация некоторых черт катакомбного погребального обряда Центрального Предкавказья середины I тысячелетия н.э. // Тезисы IX Крупновских чтений. Элиста, 1979. - С.43 – 44.
400. Петров А.Е., Шнирельман В.А. Введение // Фальсификация исторических источников и конструирование этнократических мифов. М.: ИА РАН, 2011. – С.5-14.
401. Петрухин В.Я., Раевский Д.С. Социальная реальность – идеология – погребальный обряд (к проблеме соотношения) // Конференция: Идеологические представления древних обществ. М., 1980. - С.30 – 32.
402. Погребной А.Ю. Особенности христианизации Западной Алании во второй половине VII-XIV вв.: Автореф. дисс...канд.ист.наук. 07.00.02. – Ростов-на-Дону: ЮФУ, 2009. – 23с.
403. Путинцева И.Д. Верхнечирюртовский могильник (предварительное сообщение) // Материалы по археологии Дагестана. Т. II. – Махачкала, 1961. – С.263-264.
404. Пфаф В.Б. Материалы для истории осетин // ССКГ. Вып. IV. - Тифлис: Издание Кавказского Горского управления, 1870. - С.1 – 32.
405. Пфаф В.Б. Материалы для истории осетин // ССКГ. Вып. V. - Тифлис: Издание Кавказского Горского управления, 1871. - С.1 – 100.
406. Пчелина Е. Г. Два погребения времени алано-хазарской культуры из селения Лац // Труды секции археологии Института археологии и искусствознания. Т.4. - М.: РАНИОН, 1928. - С.408-426.
407. Пчелина Е.Г. О местоположении яского города Деякова по русским летописям и исторической литературе // Средневековые памятники Северной Осетии (Труды Северо-Кавказской экспедиции 1958-1960 гг., том II). МИА. Вып.114. – М.: Изд-во АН СССР, 1963. – С.152-161.
408. Развитие // Советский энциклопедический словарь. Изд. 4-е испр. и доп. / Гл. ред. А.М. Прохоров. – М.: Советская энциклопедия, 1989. – С.1108.
409. Равдоникас Т.Д. Очерки по истории одежды населения Северо-Западного Кавказа. – Л.: Наука, 1990. – 144с.
410. Равдоникас Т.Д. О некоторых типах аланской одежды X – XII вв. // КЭС. Т.V. - М., 1972. - С. 198 – 208.
411. Раевский Л.С. Позднескифская семья по археологическим данным // СЭ. 1971. №2. - С.60 – 68.
412. Раннегосударственные образования и «княжеская» культура на Северном Кавказе в конце античности – начале средневековья. Тезисы докладов международного семинара. Махачкала, 13-17 ноября 2013 г. – М.: ИА РАН, ИИАЭ Даг. НЦ РАН, 2013. – 52с.
413. Рапов О.М. Русская церковь в IX – первой трети XII в. Принятие христианства. М.: Высшая школа, 1988. – 416с.
414. Розова С.С. Классификационная проблема в современной науке. - Новосибирск: Наука, 1986. – 224с.
415. Романова Г. Б. К вопросу об арабских куфических надписях из Нижнего Архыза // Материалы по изучению историко-культурного наследия Северного Кавказа. Вып. IX. Археология, краеведение. - Ставрополь: «Наследие», 2009. - С. 383-386.
416. Романовский Н.В. Социология и история: перспективы взаимодействия // Вестник РГГУ. Серия Философия и социология. №3 (46)/10. 2010. – С.13-29.
417. Рудницкий Р.Р. О зороастризме у алан в VII-IX вв. // Историко-археологический альманах. №7. – Армавир, 2001. – С.75-86.
418. Рунич А.П. Катакомбные могильники в районе Кисловодска // СА. 1963. №3. - С.241 – 244.

419. Рунич А.П. Катакомбы Рим-Горы // СА, 1970. №2. - С.198 – 210.
420. Рунич А.П. Скальные захоронения в окрестностях Кисловодска // СА, 1971. №2. - С.167 – 178.
421. Рунич А.П. Могильник 2 у Лермонтовской скалы около Кисловодска // АО – 1973. М.: Наука, 1974. - С.128 – 129.
422. Рунич А.П. О конской сбруе из района Пятигорья // СА. 1973. №1. - С.163 – 170.
423. Рунич А.П. Аланский могильник в «Мокрой балке» у города Кисловодска // МАДИСО. Т.Ш - Орджоникидзе: СОНИИ, 1975. - С.132 – 150.
424. Рунич А.П. Захоронения вождя эпохи раннего средневековья из Кисловодской котловины // СА. 1976. №3. - С.256 – 266.
425. Рунич А.П. Два богатых раннесредневековых погребения из Кисловодской котловины // СА. 1977. №1. - С.248 – 257.
426. Рунич А.П. Раннесредневековые склепы Пятигорья // СА. 1979. №4. - С.232 – 247.
427. Рунич А.П., Михайлов Н.Н. Городище Бургусант или Рим-Гора // МИСК. - Ставрополь: Ставропольское кн. изд-во, 1976. - С.162 – 182.
428. Рунич А.П., Березин Я.Б., Савенко С.Н. Комплекс памятников раннего средневековья в верховьях р. Подкумок // Проблемы археологии и этнографии Карачаево-Черкесии. - Черкесск: КЧНИИФЭ, 1983. - С.56 – 66.
429. Рыбаков Б.А. Язычество Древней Руси. - М.: Наука, 1987. - 782 с.: ил.
430. Савенко С.Н. О раннем этапе аланской культуры Северного Кавказа (первая половина I тысячелетия н.э.) // Археология вопросы и вопросы этнической истории Северного Кавказа. Грозный: ЧИГУ, 1979. - С.58-62.
431. Савенко С.Н. Исследования памятников близ Кисловодска // АО – 1981. - М., 1982. - С.134.
432. Савенко С.Н. Конские захоронения на могильнике X – XII вв. н.э. Кольцо-Гора // Кочевники Азово-Каспийского междуморья. - Орджоникидзе: СОГУ, 1983. - С.105 – 109.
433. Савенко С.Н. Количественный состав погребенных в раннесредневековых катакомбах Центрального Предкавказья как социальный показатель // АВСИСК. - Грозный: ЧИГУ, 1984. - С.63 – 71.
434. Савенко С.Н. Раскопки могильников в долине р. Подкумок // АО – 1984. - М., 1986. - С.107 – 108.
435. Савенко С.Н. Раскопки Мартан-Чуйского I-го могильника в 1980 году // Средневековые погребальные памятники Чечено-Ингушетии. - Грозный: ЧИНИИСФ, 1985. - С.28 – 32.
436. Савенко С.Н. Хронологические особенности зеркал X – XII вв. Центрального Предкавказья // Проблемы хронологии археологических памятников Северного Кавказа. - Орджоникидзе: СОГУ, 1985. - С.97 – 108.
437. Савенко С.Н. Этнокультурная характеристика богатых погребений конца XI – первой половины XII вв. могильника Кольцо-Гора // Этнокультурные проблемы бронзового века Северного Кавказа. - Орджоникидзе: СОГУ, 1986. - С.75 – 92.
438. Савенко С.Н. Характеристика социального развития аланского общества по материалам катакомбных могильников X-XII вв. н.э.: Автореф. дисс...канд.ист.наук. 07.00.06. – М.: МГУ, 1989. - 25 с.
439. Савенко С.Н. К проблеме участия угро-финнов в этнокультурных взаимоотношениях населения Предкавказья в эпоху раннего средневековья // Международное сотрудничество археологов на великих торговых и культурных путях древности и средневековья. – Кисловодск: СЦВШП, КФ СГОКМ, КНИФСЦ, 1994. – С.38-41.
440. Савенко С.Н. Т.М.Минаева, местные краеведы и исследование скальных могильников Кавминвод // Проблемы археологии и истории Северного Кавказа. Материалы научной археолого-этнографической, историко-краеведческой конференции «II Минаевские чтения» (13.03.1998 г.). – Ставрополь: СГУ, 1999. – С.78-82.

441. Савенко С.Н. Роль М.П.Абрамовой в изучении проблем раннеаланской культуры Центрального Предкавказья // Северный Кавказ и мир кочевников в раннежелезном веке. МИАР. № 8. – М.: ИА РАН, 2007. - С.512-527.

442. Савенко С.Н. «Аланское государство» - дороссийский социально-политический феномен на Северном Кавказе // Четвертые Прозрителевские чтения. Сборник материалов научно-практической конференции. 21-22.11.2007 г. – Ставрополь: Вестник Кавказа, 2008.- С.44-51.

443. Савенко С.Н. Проблемы хронологии позднеаланской культуры // Отражение цивилизационных процессов в археологических культурах Северного Кавказа и сопредельных территорий. (Юбилейные XXV «Крупновские чтения» по археологии Северного Кавказа). Тезисы докладов. – Владикавказ: СОИГСИ, 2008. - С.228-230.

444. Савенко С.Н. Состояние и перспективы изучения археологических памятников Кавминвод (по материалам эпохи раннего средневековья). XVIII Крупновские чтения. Кисловодск. 1994. Тезисы // Материалы по изучению историко-культурного наследия Северного Кавказа. Выпуск VIII. Крупновские чтения. 1971-2006. – М.: Памятники исторической мысли, Ставрополь: Наследие, 2008. - С.497-500.

445. Савенко С.Н. Аланские всадники в письменных источниках и в археологических данных: вопросы сравнительного анализа // Материалы по изучению историко-культурного наследия Северного Кавказа. Археология и краеведение. Вып. IX. – Ставрополь: Наследие, 2009. – С.331-358.

446. Савенко С.Н. Разработка Кавказоведческой Школой профессора В.Б. Виноградова проблем археологии региона раннего и развитого средневековья (конец IV-XV вв. н.э.) // Кавказоведческая Школа В.Б. Виноградова. 50 лет в пути. Сборник научно-исследовательских очерков и библиографических материалов / под ред. С.Л. Дударева. – Армавир, Ставрополь: Дизайн-студия Б, 2013. – С.118-145.

447. Савенко С.Н. Краткий очерк истории населения Северо-Кавказского федерального округа (с древнейших времен до середины XVI в.). Часть II. Социально-политический аспект / С.Н. Савенко // Из истории культуры народов Северного Кавказа. Выпуск 5. - Ставрополь: СКФУ, 2013. – С.8-18.

448. Савенко С.Н. Еще одно захоронение представителя аланской социальной элиты начала раннего средневековья из Кисловодской котловины (по архивным материалам А.П.Руничка) // КСИА. №234. 2014. – С.115-139.

449. Савенко С.Н. Из истории исследования раннесредневековых скальных погребений в бассейнах рек Кумы, Малки и Баксана (к 130-летию изучения данной категории памятников в регионе) // Вестник Кабардино-Балкарского института гуманитарных исследований. №1 (24). – Нальчик: ФГБНУ «Кабардино-Балкарский институт гуманитарных исследований», 2015. – С.37-50.

450. Савченко Е.И. Проблемы скальных могильников и формирование торговых путей на Северо-Западном Кавказе в VIII-IX вв. (на материалах могильника Мощевая Балка) / Автореф. дисс., канд. ист. наук. – М.: ИА РАН, 2007. – 22с.

451. Самаркин В.В. Историческая география Западной Европы в средние века. - М.: Высшая школа, 1976. - 248 с.

452. Сахаров А.Н. О новых подходах к истории России // Вопросы истории. 2002. №8. – С.3-20.

453. Семенов Л.П. Нартский эпос в памятниках материальной культуры // Нартский эпос. Материалы совещания 19-го октября 1956 года. – Орджоникидзе, 1957. –

454. Семенов Л.П. К вопросу о происхождении осетинского нартского эпоса // Известия Северо-Осетинского НИИ. – Орджоникидзе, 1957. –

455. Семенов Ю.И. Первобытная коммуна и соседская крестьянская община // Становление классов и государства. – М.: Наука, 1976. – С. 7-86.

456. Семенов Ю.И. Общество как целостная система // Социальная философия. Курс лекций / Под ред. И.А.Гобозова. - М.: Издатель Савин С.А., 2003. - С. 61-79.

457. Скитский Б. Очерки по истории осетинского народа с древнейших времен до 1867 года // Известия СОНИИ. - Дзауджикау: СО Гос. изд-во, 1947. Т.IX. – 223с.
458. Скитский Б. В. История Северо-Осетинской АССР. Т.1. - М.: Изд-во АН СССР, 1959. –
459. Скитский Б.В. Очерки по истории горских народов. - Орджоникидзе: Ир, 1972. – 380с.
460. Сланов А.А. Военное дело алан I-XV вв. : Автореф. дис... канд. ист. наук. 07.00.02. – Владикавказ: СОГУ им. К.Л. Хетагурова, 2000. – 24с.
461. Сланов А.А. Военное дело алан I-XV вв. / под ред. д.и.н. Р.С. Бзарова. – Владикавказ: СОИГСИ им. В.И. Абаева, 2007. – 400с.
462. Смирнова Я.С. Семья и семейный быт народов Северного Кавказа. - М.: Наука, 1983. - 264 с.
463. Смирнов К.Ф. Сарматские племена Северного Прикаспия // КСИИМК. Вып.34. 1950. – С. 97-114.
464. Смирнов К.Ф. Основные пути развития меото-сарматской культуры Среднего Прикубанья // КСИИМК. Вып. 16. 1952. - С. 3-18.
465. Смирнов Н.А. Кабарда и реакционное восстание шейха Мансура накануне русско-турецкой войны 1787 – 1791 гг. Приложение // Сборник по истории Кабарды. - Нальчик, 1951. Вып. I. - С.117-118.
466. Соловьев С.М. История России с древнейших времен. Т. I. Кн. I. – М.: Изд-во социально-экономической литературы, 1959. – С.87-88.
467. Сосранов Р.С. Захоронения коней на Змейском могильнике как показатель дружинной организации аланского общества в X – XII вв. // Этнокультурные проблемы бронзового века Северного Кавказа. - Орджоникидзе: СОГУ, 1986. - С.92 – 100.
468. Социальная дифференциация общества (поиск археологических критериев). – М.: Наука, 1993. -145с.
469. Социальное развитие // Ресурсы Интернет. Путь доступа: <http://www.grandars.ru/college/sociologiya/socialnoe-razvitie.html>. Дата просмотра - 26.07. 2016 г.
470. Социально-экономические отношения и соционормативная культура. Свод этнографических понятий и терминов / Отв. Ред. А.И. Першиц и Д. Трайде. – М.: Наука, 1986. – 240с.
471. Социальная стратификация населения Кавказа в конце античности и начале Средневековья: археологические данные. Материалы Международной научной конференции. Сухум. 31.05-6.06. 2015 г. – М.: ИА РАН, 2015. – 92с.
472. Спицын А.А. Историко-археологические изыскания. I. Исконные обитатели Дона и Донца // ЖМНП. – 1909. Новая серия. ч. XIX. январь, – С.67–79.
473. Татищев В. История Российская. В 3-х т. Т.1. – М.: ООО «Издательство АСТ», 2003. – 568 [8] с.
474. Тейлор Э. Первобытная культура. - М., 1933. – 568с.: ил.
475. Теоретические и методические подходы к изучению погребального обряда в современной археологии. Тезисы докладов всероссийской научной конференции / Отв. Ред. В.И. Гуляев. – М.; ИА РАН, 2005. – 48с.
476. Тепцов В.Я. По истокам Кубани и Терека // СМОМПК. Вып. XIV. Тифлис: Типография канцелярии Главного начальствующего гражданского чапствью на Кавказе, 1892. - С.59 – 212.
477. Техов Б.В. Осетины – древний народ Кавказа. (Истоки. Культура. Этнос). – Цхинвал: Изд-во «Ирыстон», 1993. – 26с.: ил.
478. Тменов В.Х. Позднесредневековые склеповые сооружения Северной Осетии как исторический источник (город «мертвых» у сел. Даргавс): Автореф. дис... канд. ист. наук. 07.00.06. - М., 1973. -26с.: ил.
479. Тменов В.Х. Опыт статистического анализа позднесредневековых сооружений Северной Осетии // Вопросы археологии и этнографии Северной Осетии. - Орджоникидзе: СОНИИФЭ, 1984. - С.87 – 117.

480. Тменов В.Х. Осетинское язычество в системе средневековых религиозных верований народов Северного Кавказа // Проблемы этнографии осетин. Выпуск 2. – Владикавказ: СОНИИИФЭ, 1992. – С.170-194.
481. Тогошвили Г.Д. Сослан – Давид. – Владикавказ: Ир, 1990. – 148с.
482. Туаллагов А.А. К вопросу об аланском этногенезе осетин // Северный Кавказ и кочевой мир степей Евразии: V «Минаевские чтения» по археологии, этнографии и краеведению Северного Кавказа: тезисы докладов межрегиональной научной конференции (г. Ставрополь, 12-15 апреля 2001г.). – Ставрополь: СГУ, СГКМ, 2001. – С.71-73.
483. Туаллагов А.А. Нахоязычные скифы и аланы – реальность или миф. – Владикавказ: СОИГСИ им. В.И. Абаева, 2008. – С.6-48.
484. Туаллагов А.А. Кириллица и Зеленчукская эпитафия // Известия СОИГСИ. Вып.18 (57). – Владикавказ, 2015. – С.11-24.
485. Турчанинов Г.Ф. Памятники письма и языка народов Кавказа и Восточной Европы. - Л.: Наука, 1971. - 119 с.: ил..
486. Турчанинов Г.Ф. Древние и средневековые памятники осетинского письма и языка. – Владикавказ: Ир, 1990. – 240с.
487. Уарзиати В. С. Избранные труды. Этнология. Культурология. Семиотика. – М.: Проект-Пресс, 2007. – 552с.
488. Уваров А.С. Курганы с расчленением близ г. Дербента // Труды V археологического съезда. - М., 1887.- С.61 – 75.
489. Уварова П.С. Могильники Северного Кавказа // МАК. Вып. VIII. - М., 1900. – 381с.: ил.
490. Федоров Я.А., Федоров Г.С. Ранние тюрки на Северном Кавказе. - М.: МГУ, 1978. - 296 с.
491. Федоров-Давыдов Г.А. Статистические методы в археологии. - М.: Высшая школа, 1987. - 216 с.
492. Фидаров Р.Ф. Раскопки Змейского могильника // АО – 1982. - М., 1984. - С.136.
493. Фидаров Р.Ф. Традиционная идеология и мировые религии в средневековой Алании: Автореф. дисс...канд. ист. наук. 07.00.02. – Владикавказ: СОГУ им. К.Л.Хетагурова, 2011. – 22с.
494. Фидаров Р.Ф. Роль Верхнего Джулата в государственной идеологии Алании X-XIII веков. Историко-филологический архив. Вып.7.- Владикавказ, 2011. – С. 4-25.
495. Фидаров Р.Ф. Мусульманские погребения алан XIII—XIV вв. с могильников Верхнего Джулата // Историко-филологический архив. Вып. 1. – Владикавказ: Институт истории и археологии РСО – А при СОГУ, 2004. - С. 16-45.
496. Филиппов Г.Г., Яковлев Б.Д. Труд и мораль. - Л.: Знание, 1970. - 39 с.
497. Фиркович Авр. Археологические разведки на Кавказе // Записки Восточного отделения Русского археологического общества. Т.IX. Вып.2. - СПб., 1857. - С.371 – 405.
498. Флеров В.С. Маяцкий могильник // Маяцкое городище. - М.: Наука, 1984. - С.142 – 199.
499. Флеров В.С. Аланы Центрального Предкавказья V-VIII веков: обряд обезвеживан ия погребенных. Труды Клин-Ярской экспедиции. I. – М.: ИА РАН, Полимедиа, 2000. – 164с.: ил.
500. Флеров В.С. Постпогребальные обряды Центрального Предкавказья I в. до н.э. -IV в.н.э. и Восточной Европы в IV в. до н.э. – XIV в.н.э. Институт археологии РАН. – М.: Таус, 2007.- 372с.: ил.
501. Фоменко В.А. Центральный и Северо-Западный Кавказ в древности и средневековье (вторая половина II тыс. до н.э. - середина II тыс. н.э.): обзор актуальных вопросов социально-экономического и культурно-этнического развития. – Нальчик: Изд-во КБИГИ, 2015. – 176с.
502. Фоменко В.А. Хасаутский некрополь и другие раннесредневековые наскальные могильники Северного Кавказа (вопросы культурно-этнической принадлежности) // Общество: философия, история, культура. 2016, №9. – Краснодар: Изд-во «ХОРС». – С.85-89.

503. Фроянов И.Я. Киевская Русь. Очерки социально-экономической истории. - Л.: ЛГУ, 1980. - 256 с.
504. Хаджилаев Х.И. К топонимике Карачая // Из истории Карачаево-Черкесии. Труды Карачаево-Черкесского НИИ. Вып. VI. Серия историческая. – Ставрополь: Ставропольское кн. изд-во, 1970. – С.373-395.
505. Хазанов А.М. Религиозно-магическое понимание зеркал у сарматов // СЭ. 1964. №3. - С.89 – 96.
506. Хазанов А.М. «Военная демократия» и эпоха классобразования // ВИ. 1968. №12. С.87 – 97.
507. Хазанов А.М. Материальный род у сарматов // ВДИ. 1970. №2. – С.138-148.
508. Хазанов А.М. Разложение первобытнообщинного строя и возникновение классового общества // Первобытное общество. - М.: Наука, 1975. - С.88 – 139.
509. Хизриев Х.А. О расшифровке и датировке Зеленчукского памятника письма // Научная мысль Кавказа. Ростов-на-Дону, 1997. № 1. – С. 58-63.
510. Хмельницкий В.М. О понятии «военная демократия» // СЭ. 1973. №4. - С.66 – 75.
511. Худяков Ю.С. Вооружение енисейских кыргызов. VI – XII вв. - Новосибирск: Наука, 1980. - 176 с. с илл.
512. Худяков Ю.С. Вооружение средневековых кочевников Южной Сибири и Центральной Азии. - Новосибирск: Наука, 1986. - 268 с. с илл.
513. Худяков Ю.С. О принципах деления единиц типологической классификации // Методические проблемы археологии Сибири. - Новосибирск: Наука, 1988. - С.107 – 112.
514. Цивилизация скифо-сарматская и аланская. Путь доступа: http://otherreferats.allbest.ru/history/00057625_0.html. Время размещения: 22.05. 2010г.
515. Цукерман К. Аланы и асы в раннем средневековье // КСИА. Вып.218. – М.,2005. – С.65-84.
516. Чагаров К.Т. Средневековый склеп Дардонского могильника // Из истории Карачаево-Черкесии. Труды КЧНИИ. Вып. VI. - Ставрополь: Ставропольское кн. изд-во, 1970. - С.423 – 436.
517. Черных Е.П. Проявление рационального и иррационального в археологической культуре (к постановке проблемы) // СА. 1982. №4. - С. 8 – 20.
518. Чертихин В.Е. В поисках рая и ада. М.: Политиздат, 1980. - 88 с.
519. Чеченов И.М. Древности Кабардино-Балкарии. - Нальчик: Эльбрус, 1969. - 152 с.
520. Чеченов И.М. Новые материалы и исследования по средневековой археологии Центрального Кавказа // Археологические исследования на новостройках Кабардино-Балкарии в 1972-1979 гг. Т.3. Памятники средневековья (IV-XVIII вв.). - Нальчик: Эльбрус. 1987. - С.40 – 169.
521. Чочиев А.Р. Очерки истории социальной культуры осетин. - Цхинвали: Ирыстон, 1985. - 288 с.
522. Чочиев А.Р. Социальная история осетин в догосударственный период: Автореферат дис. ... докт. ист. наук : 07.00.07. – М.: ИЭА им. Н.Н. Миклухо-Маклая, 1999. — 68 с.
523. Чурсин Г.Ф. Культ железа у кавказских народов // Известия Кавказского историко-археологического института. Т.6. - Тифлис, 1927. - С.67-106.
524. Шевченко А.В. К краниологии населения предкавказской Алании X – XII вв. н.э. (по материалам раскопок Змейского могильника 1981 – 1983 гг.) // Этнокультурные проблемы бронзового века Северного Кавказа. - Орджоникидзе: СОГУ, 1986. - С.100 – 107.
525. Шихсаидов А.Р. Дагестан в X – XIV вв. - Махачкала: Дагкнигоиздат, 1975. - 175 с.
526. Шнирельман В.А. Борьба за аланское наследие (этнополитическая подоплека современных этногенетических мифов) // Восток. 1996. №5. – С.100-113.
527. Шнирельман В.А. Быть аланами. Интеллектуалы и политика на Северном Кавказе в XX веке / Ред. серии И. Калинин.- ИЭА РАН. – М.: Новое литературное обозрение, 2006. – 699с.
528. Шапова Ю.Л. Естественно-научные методы в археологии. - М.: МГУ, 1988. - 151 с.
529. Щукин М.Б. На рубеже эр. Опыт историко-археологической реконструкции политических событий III в. до н.э. – I в.н.э. в Восточной и Центральной Европе. – СПб.: Фарн, 1994. –324с.

530.Энгельс Ф. Происхождение семьи, частной собственности и государства // Маркс К., Энгельс Ф. Соч. 2-е изд. Т.21. – С.28-178.

531.Энциклопедический словарь / изд.: Ф.А. Брокгауз, И.А. Ефрон ; ред.: К.К.Арсеньев, Е.Е. Петрушевский. - СПб.: Типо-Литография И.А. Эфрона, 1898. Т.24. – 474с.

532.Юшков С.В. К вопросу о политических формах русского феодального государства до XIX века // ВИ. 1950. №1. - С.71 – 93.

533.Яценко С.А. Имена аланов из Танаиса второй половины II– первой половины III вв.н.э. как исторический источник // Донская археология. 1998. №1. – С.54-55.

Литература на иностранных языках

1. KaminskyV.N. Early medieval weapons in the North Caucasus. A preliminary review // Oxford journal of archaeology/ Volume 15 No.1. March. 1996. P.95-105.

2. Minorsky V. The Alan Capital Magas and the Mongol Campaigns // Bulletin of the School of Oriental and African Studies. London, 1952. V. 14. Part 2. P. 221-238.

3. Fidarov, Rustem. Horse Burials in the Zmejskaja Catacomb Burial Place // International & Interdisciplinary Conference: Scythians, Sarmatians, Alans Iranian-Speaking Nomads of the Eurasian Steppes. Barcelona: Autonomous University of Barcelona, 2007. - P. 14-15.

Публикации письменных источников

1. Аланика. Сведения греко-латинских, византийских, древнерусских и восточных источников об аланах-ясах // Дарьял. Литературно-художественный журнал. 2000. №1-4.

2. Алемань А. Аланы в древних и средневековых письменных источниках – М.: Изд-во «Менеджер», 2003. – 608с.

3. Аталиков В.М. Страницы истории. - Нальчик: Эльбрус, 1987. -204[1]с. :ил.

4. Калинина Т.М. Сведения ранних ученых Арабского халифата. Тексты, перевод, комментарий. – М.: Наука, 1988. – 180с.

5. Караулов Н.А. Сведения писателей о Кавказе, Армении и Азербайджане // Сборник материалов для описания местностей и племен Кавказа. Вып.32. Издание Управления Кавказского учебного округа. - Тифлис: Типография канцелярии наместника Его Императорского Величества на Кавказе и К. Козловского, 1903.

6. Караулов Н.А. Сведения арабских географов IX-X вв. о Кавказе, Армении и Азербайджане // Сборник материалов для описания местностей и племен Кавказа. Вып.38. Издание Управления Кавказского учебного округа. - Тифлис: Типография канцелярии наместника Его Императорского Величества на Кавказе и К. Козловского, 1908.

7. Коковцов П.К. Еврейско-хазарская переписка в X веке. – Л.: Типография АН СССР, 1932. - XXXVIII+134с.+4 табл.

8. Комнина Анна. Алексиада / Перевод Я.М. Любарского. – М.: Наука, 1965. – 688с.

9. Прокопий Кессарийский. Война с готами. Пер. с греч. С. П. Кондратьева. Вступ. статья З. В. Удальцовой. – М.: Издательство Академии наук СССР, 1950. – 519 с.

10. Маврикий. Тактика и стратегия. Первоисточник сочинений о военном искусстве императора Льва Философа и Н. Маккиавелли. / Пер. с лат. капитана М.А. Цыбышева, предисл. П.А. Гейсмана. СПб., 1903. - 241 с..

11. Тарихи Дербенд-наме: историческая хроника / под. ред. М. Алиханова-Аварского, вступит. ст. и комент. А.Р. Шихсаидова. - Махачкала: ИД «Эпоха».2007.- 191с.

12. Царевич Вахушти. География Грузии // Записки Кавказского отделения Русского географического общества. - Тбилиси, 1904. Кн.24. Вып.5. – 241с.

Архивные и фондовые материалы. Отчеты

1. Березин Я.Б. Отчет о раскопках могильника Кольцо-Гора в 1981 году / Архив ИА АН СССР. Р – I, №8462, 8462-а.
2. Гребенец Ф.С. Отчет о раскопках, произведенных 10 апреля 1913 года в окрестностях Татартупа и ст. Змейской // Архив СОГОМИАЛ. Ф.1.Оп.1.
3. Миллер А.А. Стадиальное развитие родового общества на Северном Кавказе (рукопись) / Архив ЛОИА АН СССР. Ф.24, №147.
4. Панкратов Ф.С. Отчет о раскопках подьесаула Панкратова в Терской области в 1913 и 1914 гг./ Архив ИИМК. ИАК, Ф.1.Д.236, 1913г.- Лл.1-45об.
5. Полный научный отчет СКАЭ о работах, произведенных в Северной Осетии в 1959 г. / Архив ИА РАН. Р – I, №1994.
6. Ростунов В.Л. Отчет о раскопках 1983 г. в Кировском и Пригородном районах СО АССР (в двух частях) Ч.1. Отчет о раскопках Змейского катакомбного могильника в Кировском районе СО АССР. Архив ИА РАН. Р-1, № 11371.
7. Рунич А.П. Отчет о полевых исследованиях в районе Кавминвод за 1958 г. / Архив ИА РАН. Р – I, №1720.
8. Рунич А.П. Отчет о полевых исследованиях в районе Кавминвод за 1965 г. / Архив ИА РАН. Р – I, №3033.
9. Рунич А.П. Отчет о полевых исследованиях в районе Кавминвод в 1968 г. / Архив ИА РАН. Р – I, №3636.
10. Рунич А.П. Отчет о полевых археологических исследованиях в районе Кисловодска в 1969 г. / Архив ИА РАН. Р – I, №5244.
11. Рунич А.П. Отчет о полевых исследованиях в районе Кавминвод в 1972 г. / Архив ИА РАН. Р – I, №4684.
12. Рунич А.П. Личный архив/ Фонды ГБУК СК «Кисловодский историко-краеведческий музей «Крепость».
13. Сводный отчет ППАЭ о полевых исследованиях в Чечено-Ингушетии и Ставропольском крае / Архив ИА РАН. Р – I, №7768, 7768 – е.
14. Савенко С.Н. Отчет о работах 5-го отряда ППАЭ ЧИГУ, ЧИНИИСФ и СТОКМ в 1981 году / Архив ИА РАН, Р – I, №8710, 8710-а.
15. Савенко С.Н. Отчет о работах объединенного отряда ППАЭ ЧИГУ, ЧИНИИСФ и СТОКМ в районе г. Кисловодска в 1982 году / Архив ИА РАН. Р – I, №9361, 9361-а.
16. Савенко С.Н. Отчет о работах на могильнике Кольцо-Гора в 1983 году / Архив ИА РАН. Р – I. №11049.
17. Савенко С.Н. Отчет о работах на могильниках Кольцо-Гора и Рим-Гора в районе г. Кисловодска Ставропольского края в 1984 году / Архив ИА РАН. Р – I. №10954.
18. Савенко С.Н. Работы на могильнике у городища «Отстойник» и на поселении «Десять пещер» в городской черте г. Кисловодска в 1992 г / Архив ИА РАН. Р-1, №17111.
19. Фонды ГБУК СК «КИКМ «Крепость». ОФ. №4855/1019; №4688.
20. Фонды ГЭ. Оф №2756.
21. Фотоархив ИИМК РАН. Дело П 25713. Инв. №738.

СПИСОК СОКРАЩЕНИЙ

- АВСИСК – Археология и вопросы социальной истории Северного Кавказа (г. Грозный).
- АВЭИСК – Археология и вопросы этнической истории Северного Кавказа (г. Грозный).
- АГПА – Армавирская государственная педагогическая академия (г. Армавир Краснодарского края).
- АКВШ – Археология и краеведение – вузу и школе (гг. Грозный, Армавир).
- АНИИЭЯЛИ – Адыгейский научно-исследовательский институт экономики, языка, литературы и истории (г. Майкоп). Сейчас – Адыгейский республиканский институт гуманитарных исследований имени Т.М. Керашева (сокращённое наименование «АРИГИ») — государственное научно-исследовательское учреждение
- АНЦ – Археологический научный центр (г. Армавир).
- АН ЧР – Академия Наук Чеченской Республики (г. Грозный).
- АС – Археологический съезд.
- АО – Археологические открытия (г. Москва).
- ВДИ – Вестник древней истории (г. Москва).
- ВИ – Вопросы истории (г. Москва).
- ВООПИиК – Всероссийское общество охраны памятников истории и культуры (Центральный Совет – г. Москва).
- ВФ – Вопросы философии (г. Москва).
- ГАИМК – Государственная академия истории материальной культуры (г. Ленинград)
- ГБУК СК – Государственное бюджетное учреждение культуры Ставропольского края.
- ГИМ – Государственный исторический музей. (г. Москва).
- ГМИНВ – Государственный музей искусства народов Востока (г. Москва).
- ГЭ – Государственный Эрмитаж (г. Санкт-Петербург).
- ДФАН – Дагестанский филиал Академии наук СССР (г. Махачкала). Сейчас – Дагестанский филиал РАН.
- ЖМНП – Журнал Министерства народного просвещения (г. Санкт-Петербург).
- ЗООИД – Записки Одесского общества истории и древностей (г. Одесса).
- ИА АН СССР – Институт археологии Академии наук Союза Советских Социалистических Республик (г. Москва). Сейчас – ИА РАН.
- ИА РАН – Институт археологии Российской Академии наук (г. Москва).
- ИА АН УССР – Институт археологии Академии наук Украинской Советской Социалистической Республики (г. Киев). Сейчас – Институт археологии Национальной Академии наук Украины.
- ИКИАИ – Известия Кавказского историко-археологического Института (г. Тбилиси).
- ИМАО – Императорское Московское археологическое общество (г. Москва).
- ИЭ – Институт этнографии Академии наук Союза Советских Социалистических Республик (г. Москва). Сейчас – ИЭА РАН.
- ИЭА – Институт этнологии и антропологии им. Н.Н. Миклухо-Маклая Российской Академии наук (г. Москва).
- КБНИИ – Кабардино-Балкарский научно-исследовательский институт (г. Нальчик). Сейчас – КБИГИ.
- КБИГИ – Кабардино-Балкарский институт гуманитарных исследований.
- КИКМ «Крепость» – ГБУК СК «Кисловодский историко-краеведческий музей «Крепость»» (г. Кисловодск).
- КНИФСЦ – Кавминводский научно-исследовательский филиал Ставропольского центра «Великий шелковый путь» (г. Кисловодск).
- КСИА – Краткие сообщения Института археологии Академии наук Союза Советских Социалистических Республик (г. Москва)
- КСИИМК – Краткие сообщения Института истории материальной культуры (гг. Ленинград, Москва).
- КубГУ – Кубанский государственный университет (г. Краснодар).

КФ СГОКМ – Кисловодский филиал Ставропольского государственного объединенного краеведческого музея им. Г.Н. Прозрителева и Г.К. Пправе (г. Кисловодск). Сейчас - ГБУК СК «Кисловодский историко-краеведческий музей «Крепость»».

КЧНИИИФЭ – Карачаево-Черкесский научно-исследовательский институт истории, филологии, экономики (г. Черкесск). Сейчас - Карачаево-Черкесский ордена «Знак Почета» институт гуманитарных исследований.

КЭС – Кавказский этнографический сборник (г. Москва).

ЛГУ – Ленинградский Государственный университет (г. Ленинград). Сейчас СПбГУ.

ЛОИА – Ленинградский филиал Института археологии Академии наук Союза Советских Социалистических Республик (г. Ленинград). Сейчас - Институт истории материальной культуры РАН.

МАДИСО – Материалы по археологии и древней истории Северной Осетии (г.Орджоникидзе).

МАК – Материалы по археологии Кавказа, собранные экспедициями Императорского Московского археологического общества на Высочайше дарованные средства (г. Москва)

МГУ – Московский Государственный Университет им. М.В. Ломоносова (г. Москва).

МИА – Материалы исследования по археологии СССР (г. Москва).

МИАР – Материалы и исследования по археологии России (г. Москва).

МИАСК – Материалы и исследования по археологии Северного Кавказа (г. Армавир).

МИСК – Материалы по изучению Ставропольского края (г. Ставрополь).

ОАК – Отчет императорской Археологической комиссии (г. Санкт-Петербург).

ОмГУ – Омский Государственный университет (г. Омск).

ППАЭ – Предгорно-плоскостная археологическая экспедиция (гг. Грозный, Кисловодск).

РА – Российская археология (г. Москва).

РАНИОН – Российская ассоциация научных институтов общественных наук (г. Москва).

РГГУ – Российский государственный гуманитарный университет (г. Москва).

РФФИ – Российский фонд фундаментальных исследований (г. Москва).

СА – Советская археология (г. Москва).

СамГУ – Самаркандский Государственный университет (г. Самарканд).

СГПИ – Ставропольский Государственный педагогический институт (г. Ставрополь).

СГКМ – Ставропольский государственный краеведческий музей (г. Ставрополь). Сейчас – ГБУК СК «Ставропольский государственный историко-культурный и природно-ландшафтный музей – заповедник им. Г.Н. Прозрителева и Г.К. Пправе».

СКАЭ – Северо-Кавказская археологическая экспедиция ИА АН СССР (г. Москва).

СКНЦВШ – Северокавказский научный центр высшей школы (г. Ростов-на-Дону).

СГУ – Ставропольский государственный университет (г. Ставрополь).

СКФУ – Северо-Кавказский Федеральный университет (г. Ставрополь).

СМОМПК – Сборник материалов для описания местностей и племен Кавказа, издание Управления Кавказского учебного округа (г. Тифлис).

СОГОМИАЛ – Северо-Осетинский государственный объединенный музей истории архитектуры и литературы (г. Орджоникидзе – Владикавказ).

СОГУ – Северо-Осетинский Государственный университет им. К.Л.Хетагурова (г. Орджоникидзе - Владикавказ).

СОИГСИ – Северо-Осетинский институт гуманитарных и социальных исследований им. В.И. Абаева (г. Владикавказ).

СОНИИФЭ – Северо-Осетинский научно-исследовательский институт истории, филологии и экономики (г. Орджоникидзе - Владикавказ). Сейчас – СОИГСИ им. В.И.Абаев.

СОО – Северо-Осетинское отделение (г. Орджоникидзе - Владикавказ).

СПбГУ – Санкт-Петербургский государственный университет (г. Санкт-Петербург).

ССКГ – Сборник сведения о кавказских горцах (г. Тифлис).

СТОКМ – Ставропольский объединенный краеведческий музей (г. Ставрополь). Сейчас - ГБУК СК «Ставропольский государственный историко-культурный и природно-ландшафтный музей – заповедник им. Г.Н. Прозрителева и Г.К. Пправе».

СЦВШП – Ставропольский центр «Великий шелковый путь» (г. Ставрополь).

СЭ – Советская этнография (г. Москва). Сейчас – Этнографическое обозрение.

ТюмГУ – Тюменский государственный университет (г. Тюмень).

ФГБНУ – федеральное государственное бюджетное учреждение.

ЧИАССР – Чечено-Ингушская автономная Советская Социалистическая Республика. Сейчас – Чеченская Республика.

ЧИГУ – Чечено-Ингушский Государственный университет им. Л.Н. Толстого (г.Грозный).
Сейчас – Чеченский государственный университет.

ЧИННИИСФ – Чечено-Ингушский научно-исследовательский институт истории, социологии и филологии (г. Грозный). Сейчас – Институт гуманитарных исследований Чеченской Академии наук.

ЧИРКМ – Чечено-Ингушский республиканский краеведческий музей (г. Грозный).

ЮОНИИ – Юго-Осетинский научно-исследовательский институт (г. Цхинвал).

ЮФУ – Южный Федеральный университет (г. Ростов на Дону).

Министерство культуры Ставропольского края
Государственное бюджетное учреждение культуры
Ставропольского края «Пятигорский краеведческий музей»

Институт археологии им. А. Х. Халикова
Академии наук Республики Татарстан

С.Н. Савенко

**ХАРАКТЕРИСТИКА СОЦИАЛЬНОГО РАЗВИТИЯ
АЛАНСКОГО ОБЩЕСТВА СЕВЕРНОГО КАВКАЗА
ПО МАТЕРИАЛАМ КАТАКОМБНЫХ МОГИЛЬНИКОВ X-XII вв. н.э.**

ПРИЛОЖЕНИЯ

КАРТЫ-СХЕМЫ, ТАБЛИЦЫ, ГРАФЫ, СВОДНЫЕ И ПОКОМПЛЕКСНЫЕ ИЛЛЮСТРАЦИИ МАТЕРИАЛОВ, ПЛАНЫ КАТАКОМБНЫХ МОГИЛЬНИКОВ

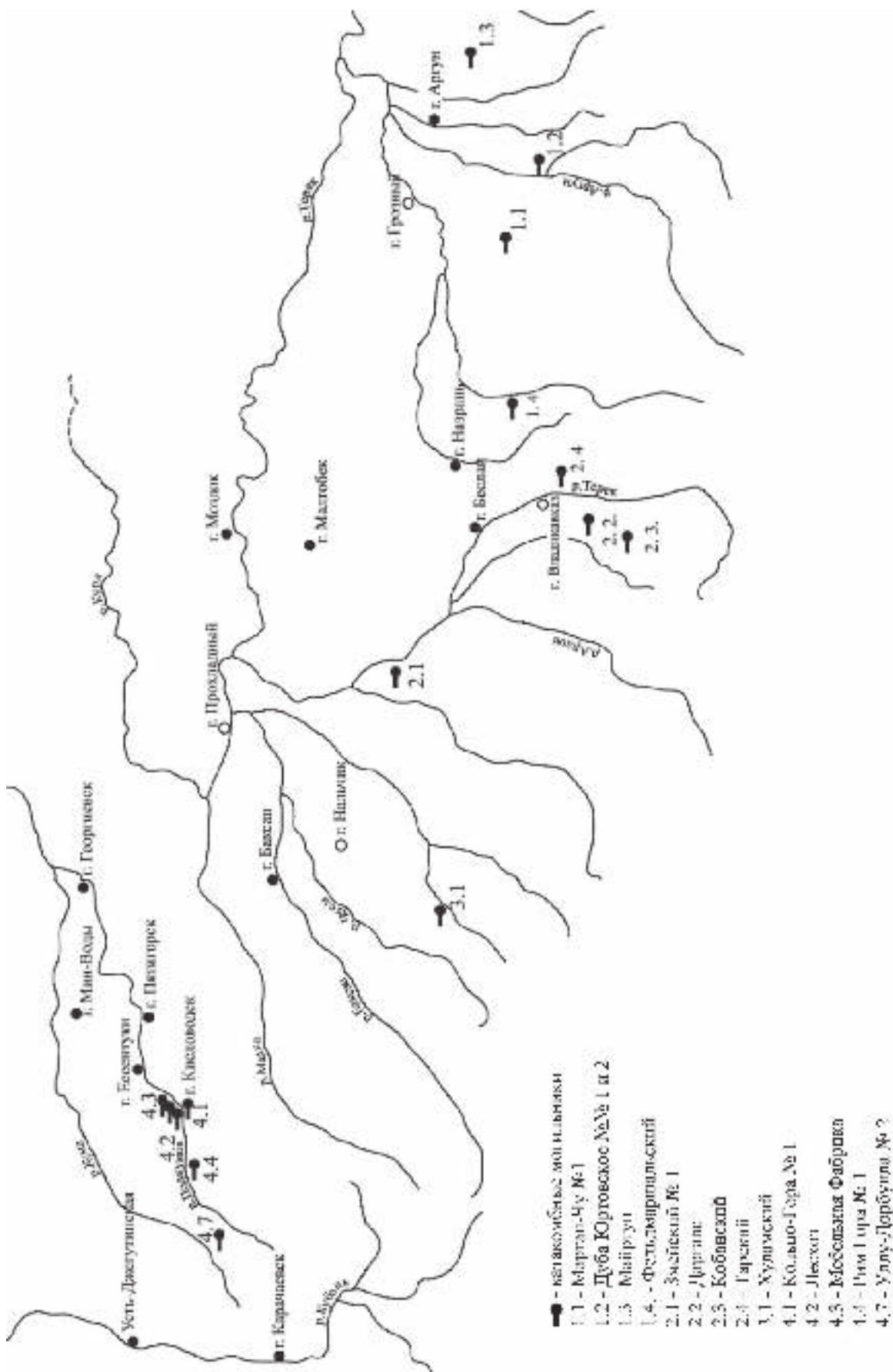



Рис. 2. - Таблица взаимовстречаемости вариантов основных категорий инвентаря в материалах Змейского могильника №1 (раскопки В.Л. Ростунова, 1983 г.) и графы связей комплексов.



а

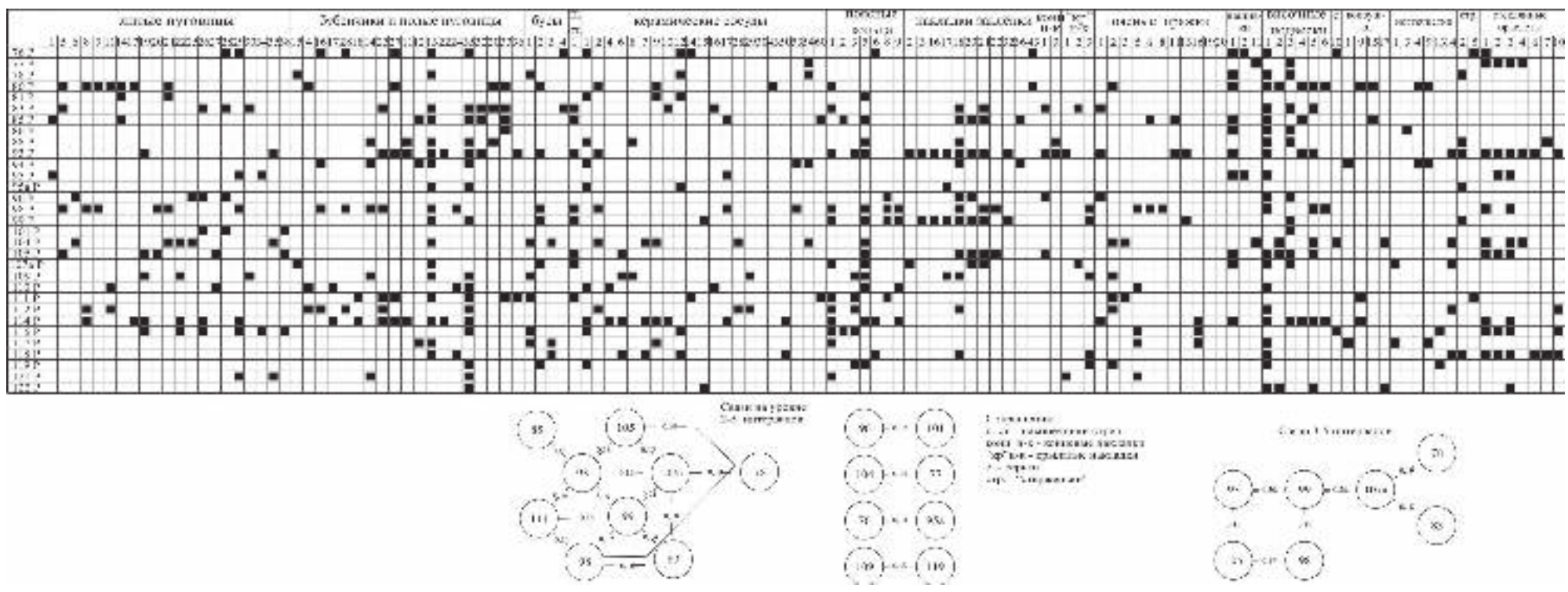
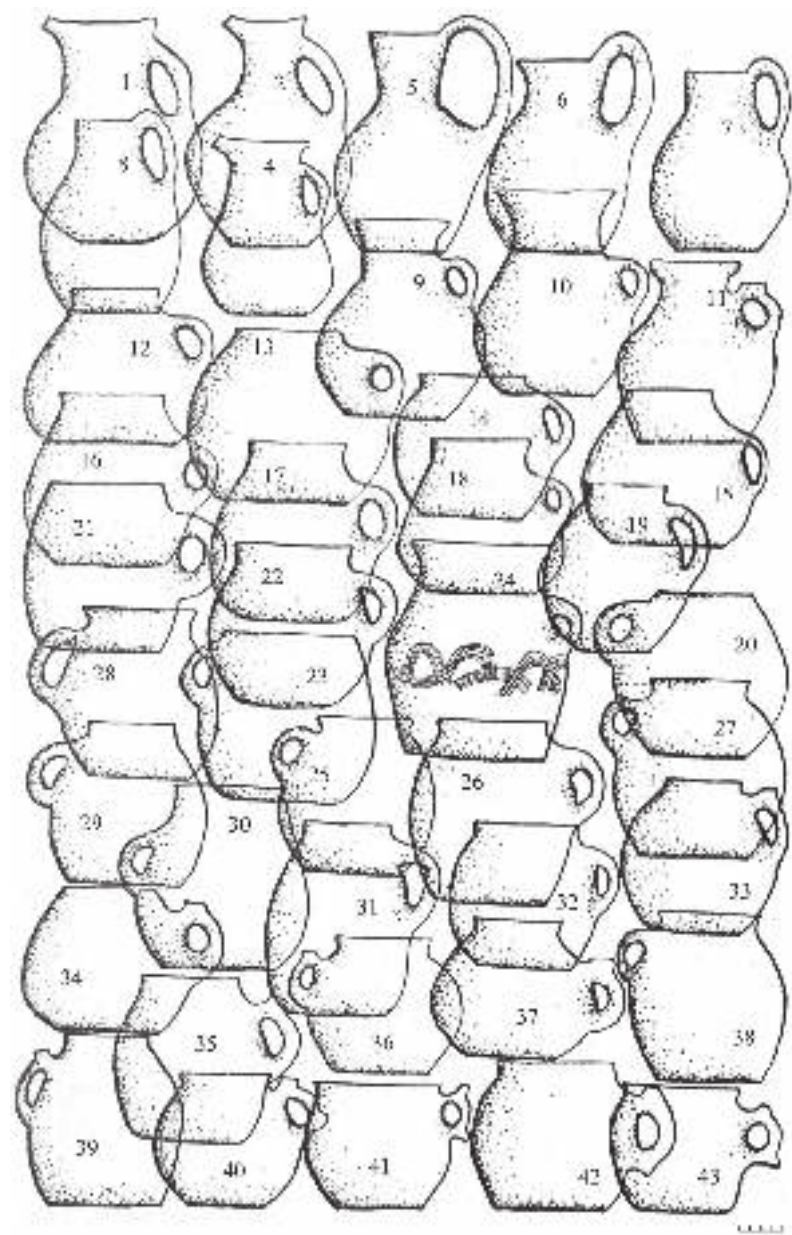
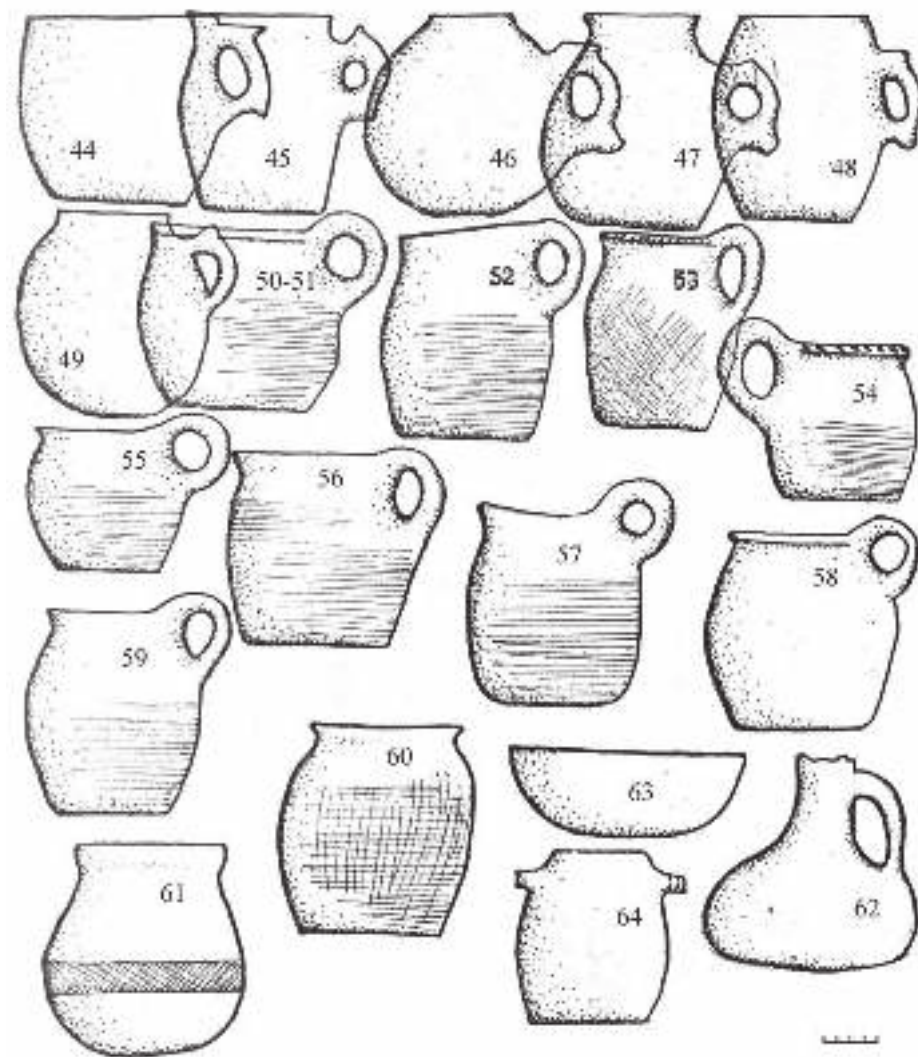

б

Рис.3а-б. – Варианты форм керамических сосудов Змейского могильника (раскопки В.Л. Ростунова. 1983 г.).



Рис. 4. – Привозные сосуды закавказского или иранского производства из Змейского могильника №1. Раскопки В.Л. Ростунова. 1983 г. 1 - катакомба 88Р; 2 - катакомба 80Р; 3 - катакомба 110Р.



Рис.5. - Змейский могильник №1. Раскопки В.Л. Ростунова. 1983 г. А – литые пуговицы, Б – бубенчики и полые пуговицы.

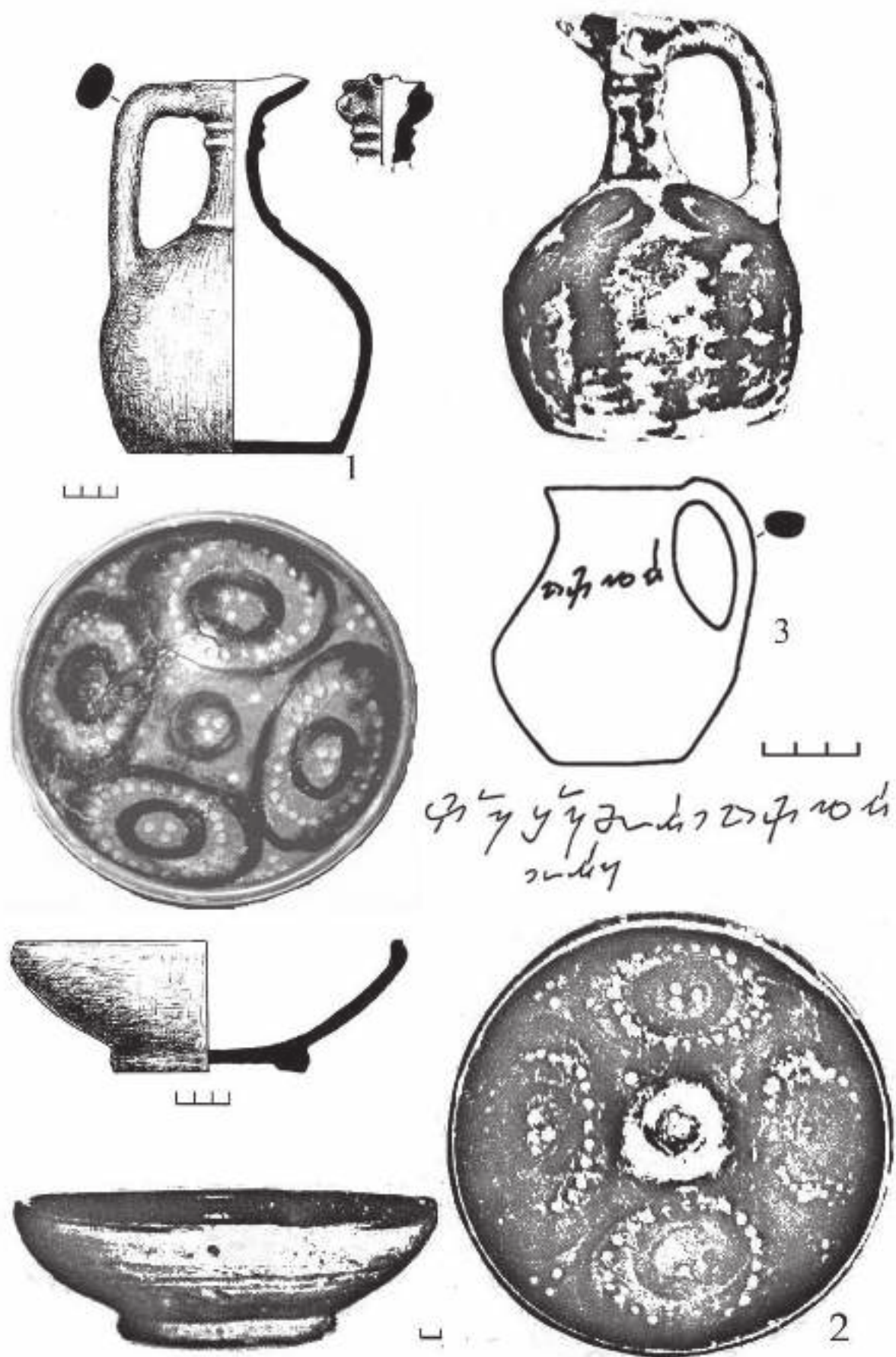

Рис.6. - Змейский могильник №1. Раскопки В.Л. Ростунова. 1983 г. А – пряжки, Б – концевые поясные накладки, В – поясные накладки и заклепки-накладки.

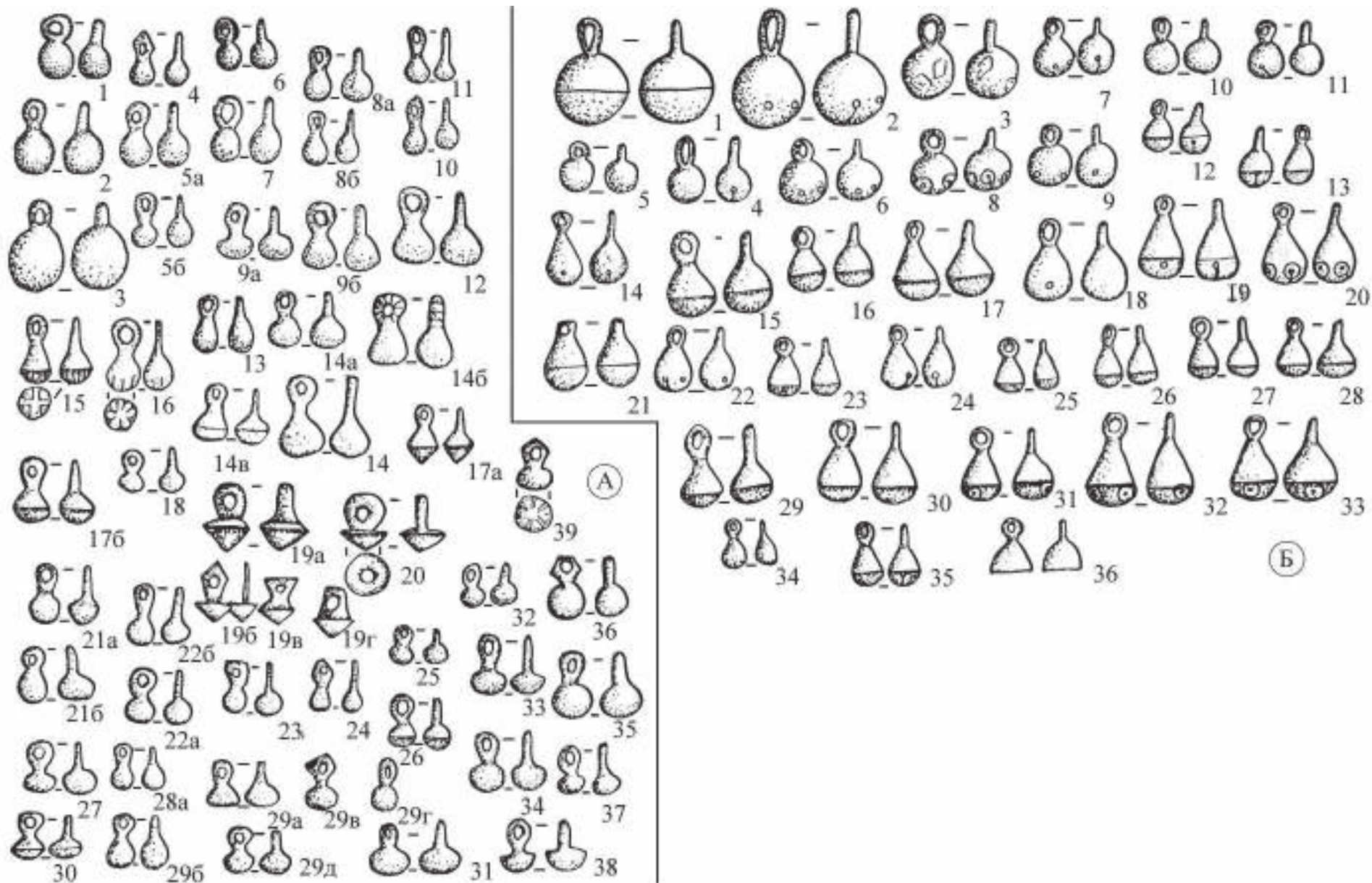

Рис.7. - Змейский могильник №1. Раскопки В.Л. Ростунова. 1983 г. А – серьги и височные подвески, Б – накладки – нашивки, В - «крылатые» накладки, Г – сбруйные накладки.

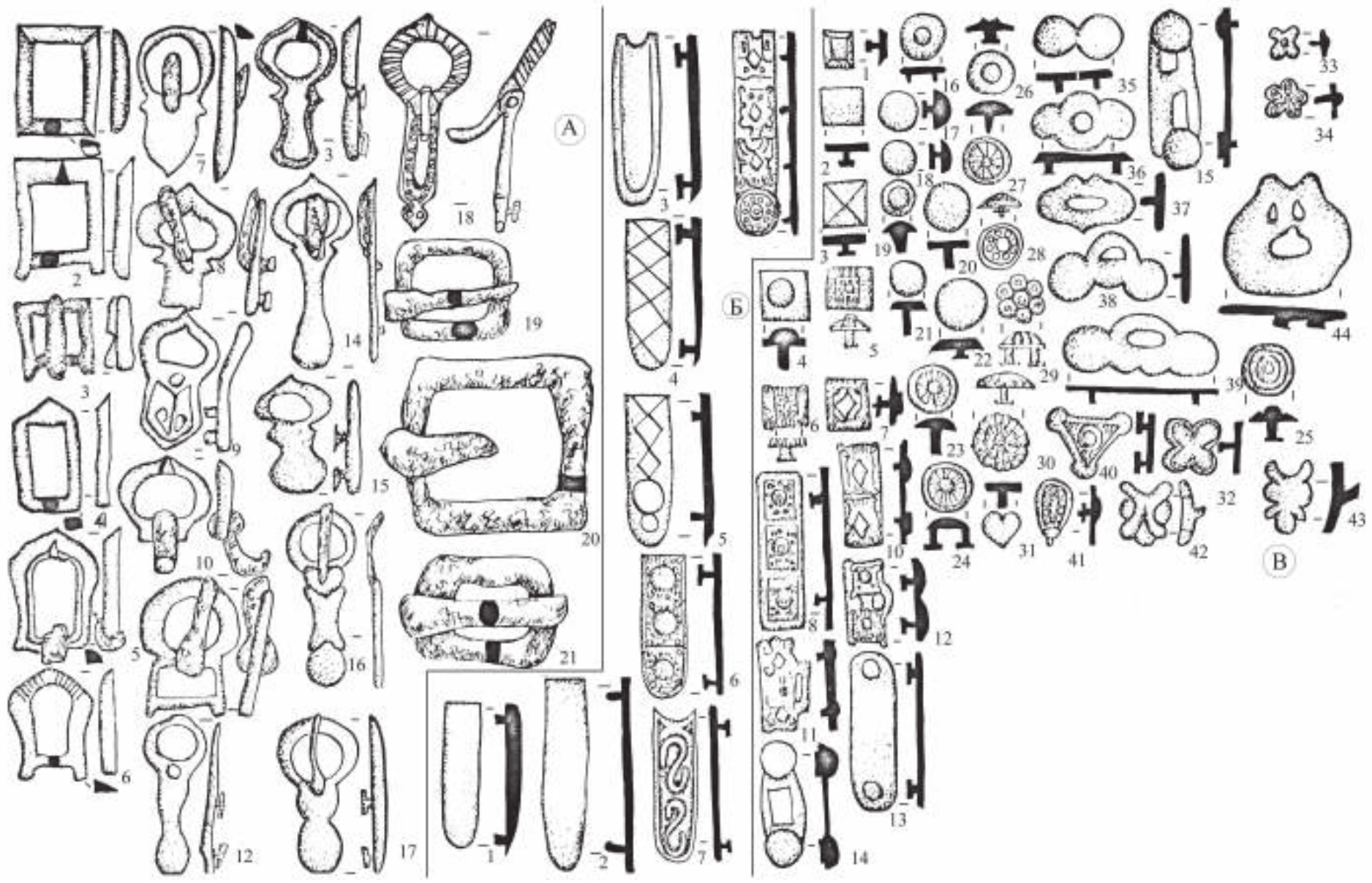

Рис. 8. - Змейский могильник №1. Раскопки В.Л. Ростунова. 1983 г. Стекланные браслеты.



Рис.9 - Змейский могильник №1. Раскопки В.Л. Ростунова. 1983 г. А – ногтешетки, Б «стерженьки», В – копоушки.

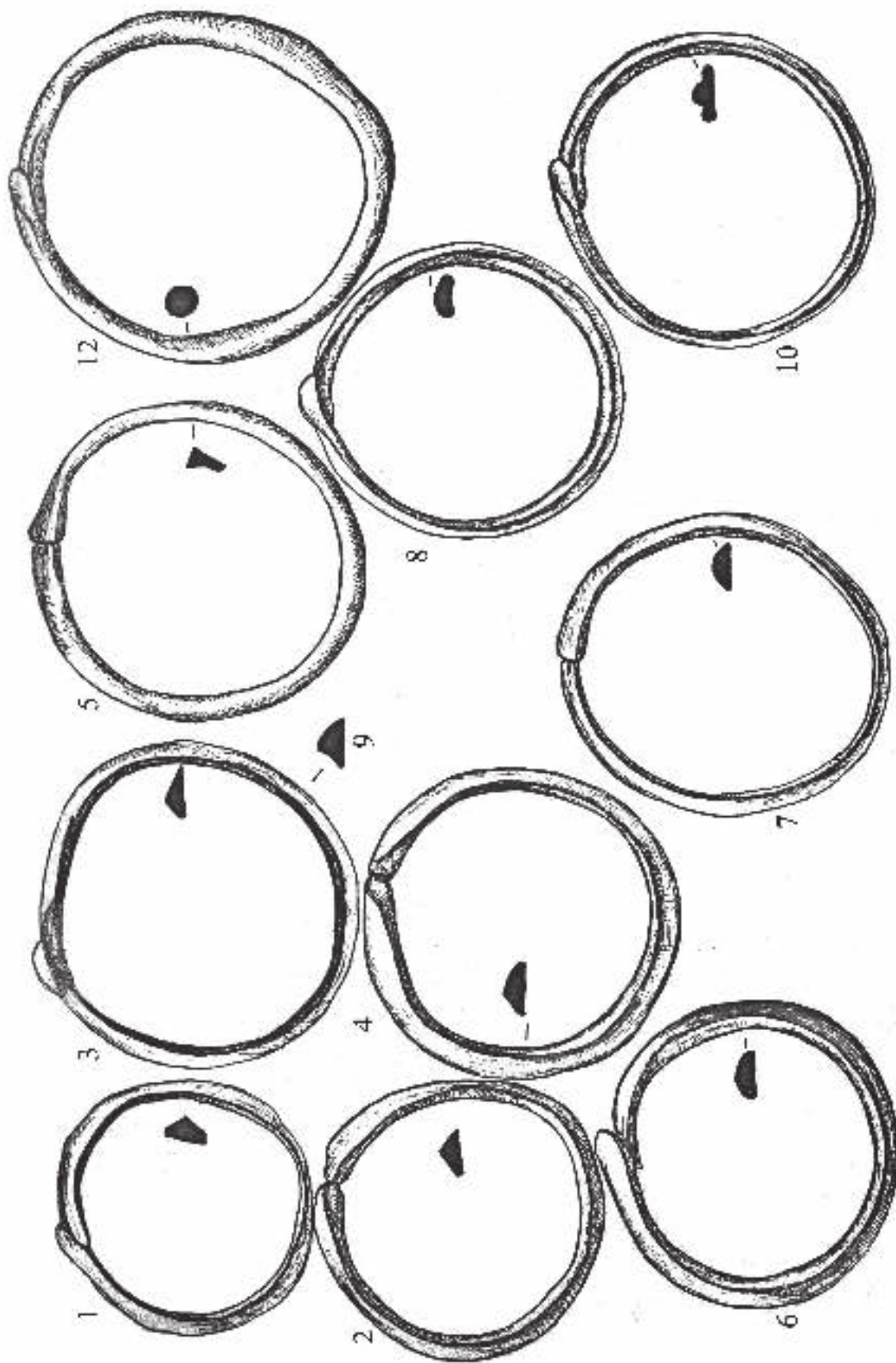

Рис.10. - Змейский могильник №1. Раскопки В.Л. Ростунова. 1983 г. Наконечники стрел.

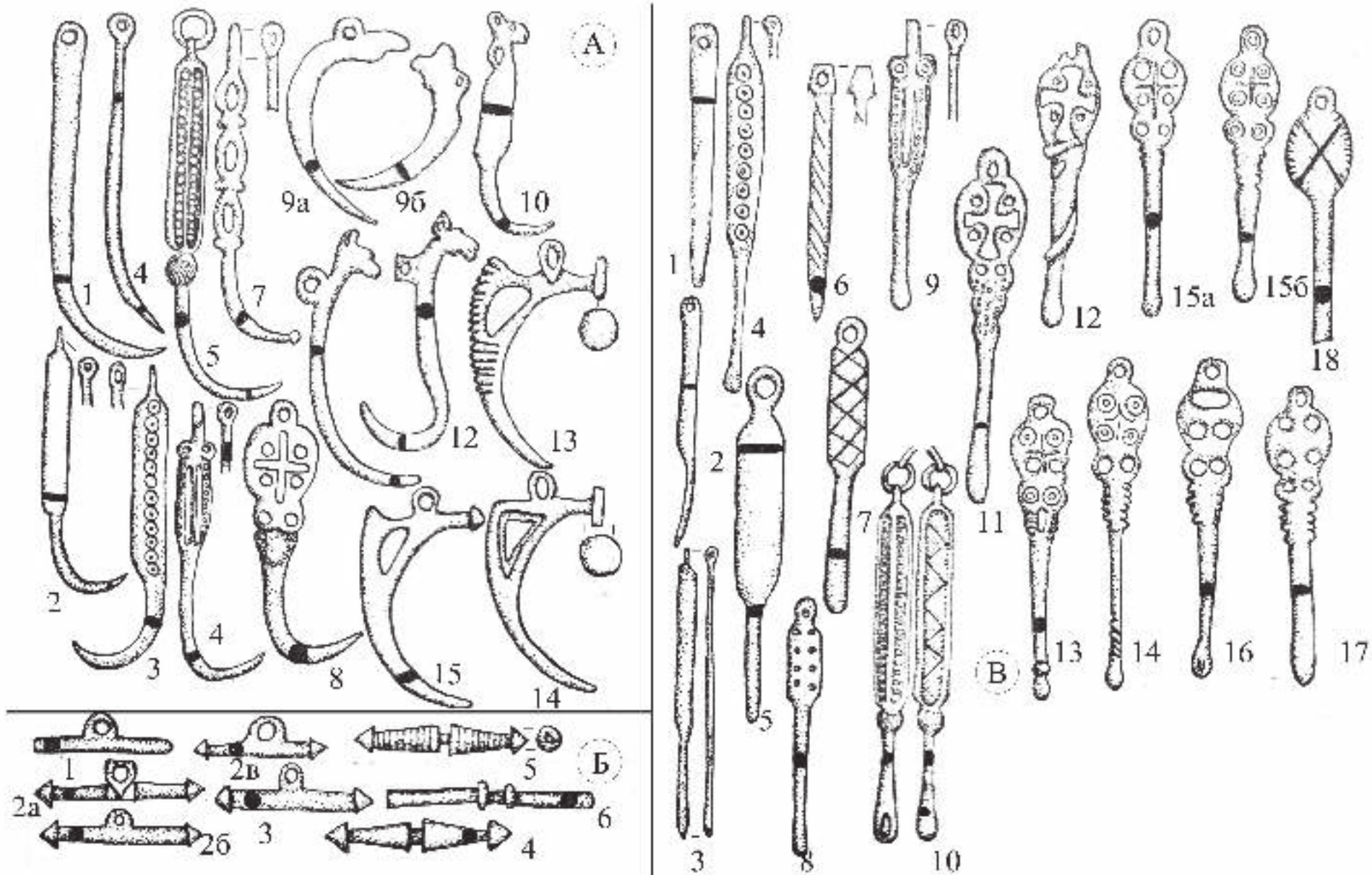

Рис.11 . - Змейский могильник №1. Раскопки В.Л. Ростунова. 1983 г. Секиры.

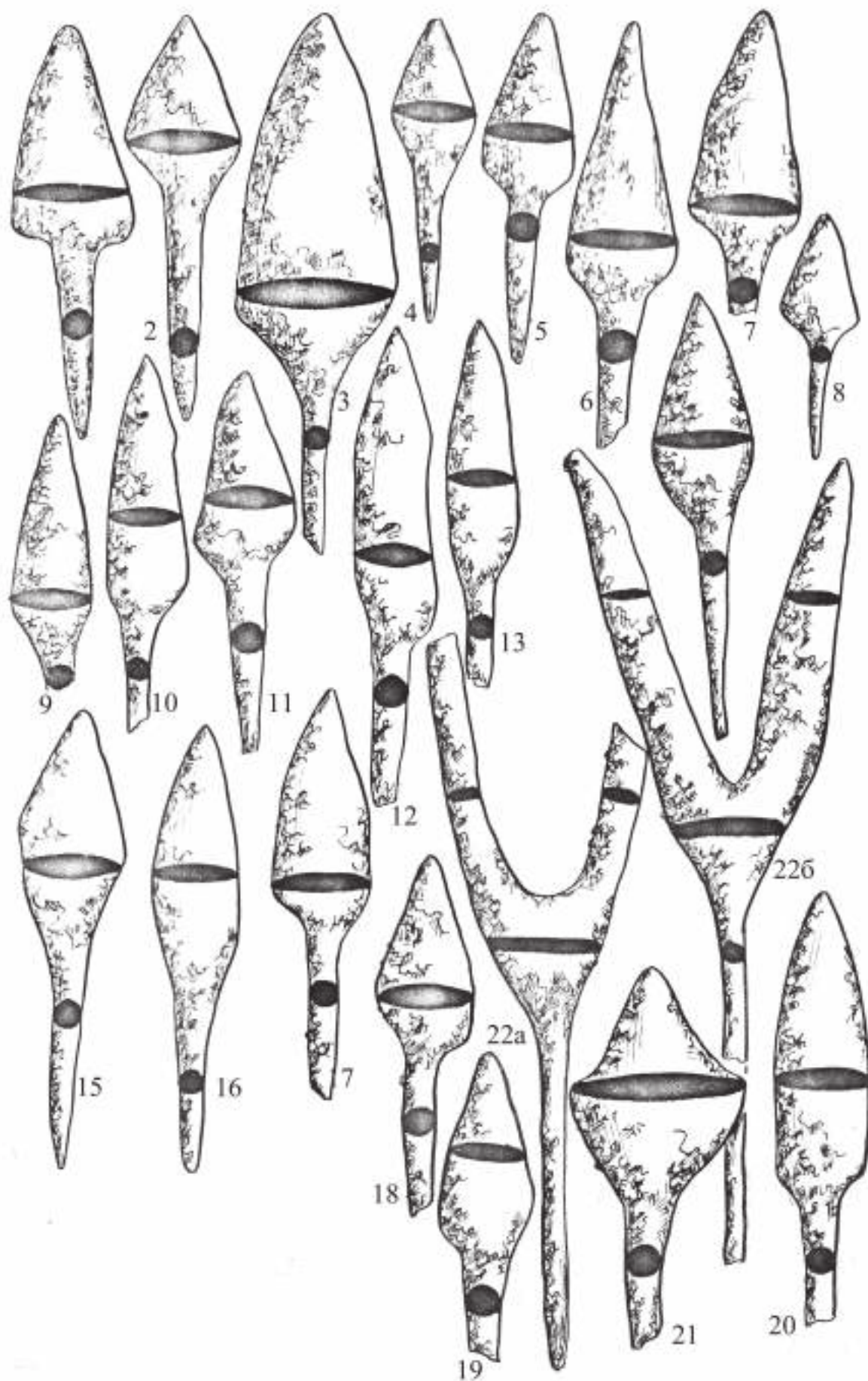

Рис.12. Змейский могильник №1. Раскопки В.Л. Ростунова. 1983 г. Катакомба №76Р.

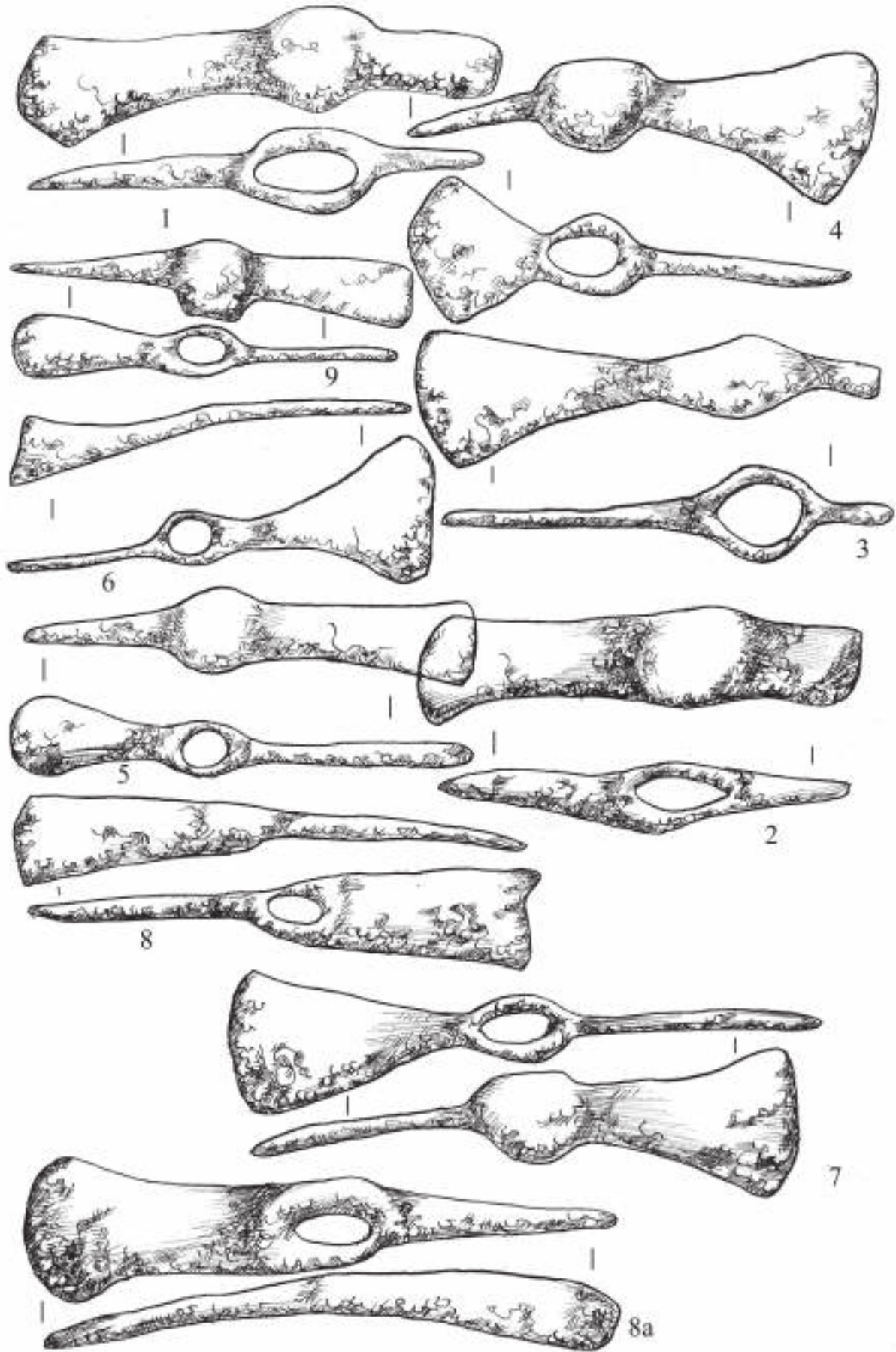

Рис.13. Змейский могильник №1. Раскопки В.Л. Ростунова. 1983 г. Катакомба №76Р.



Рис.14. Змейский могильник №1. Раскопки В.Л. Ростунова. 1983 г. Катакомба №78Р.

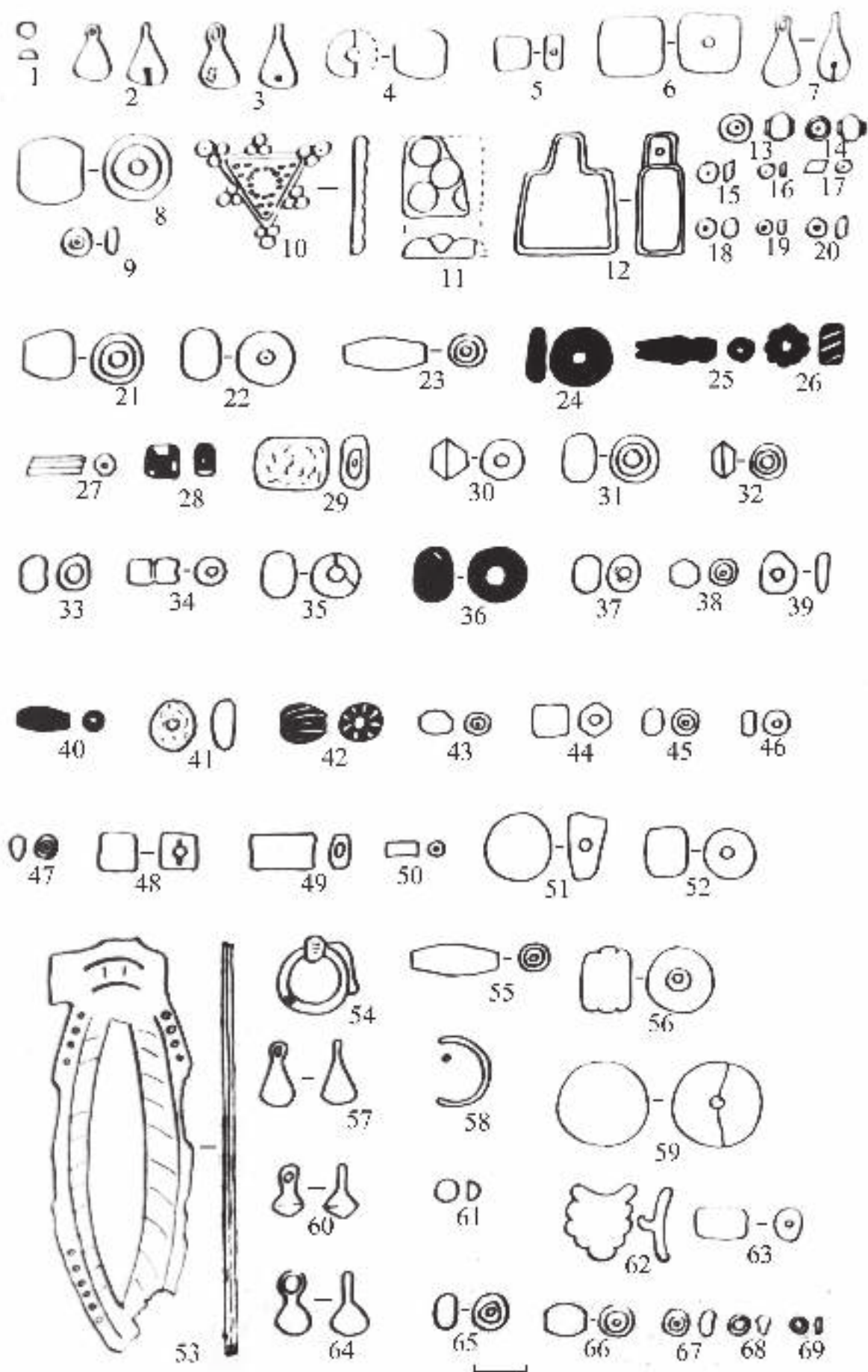

Рис.15. Змейский могильник №1. Раскопки В.Л. Ростунова. 1983 г. Катакомба №79Р.

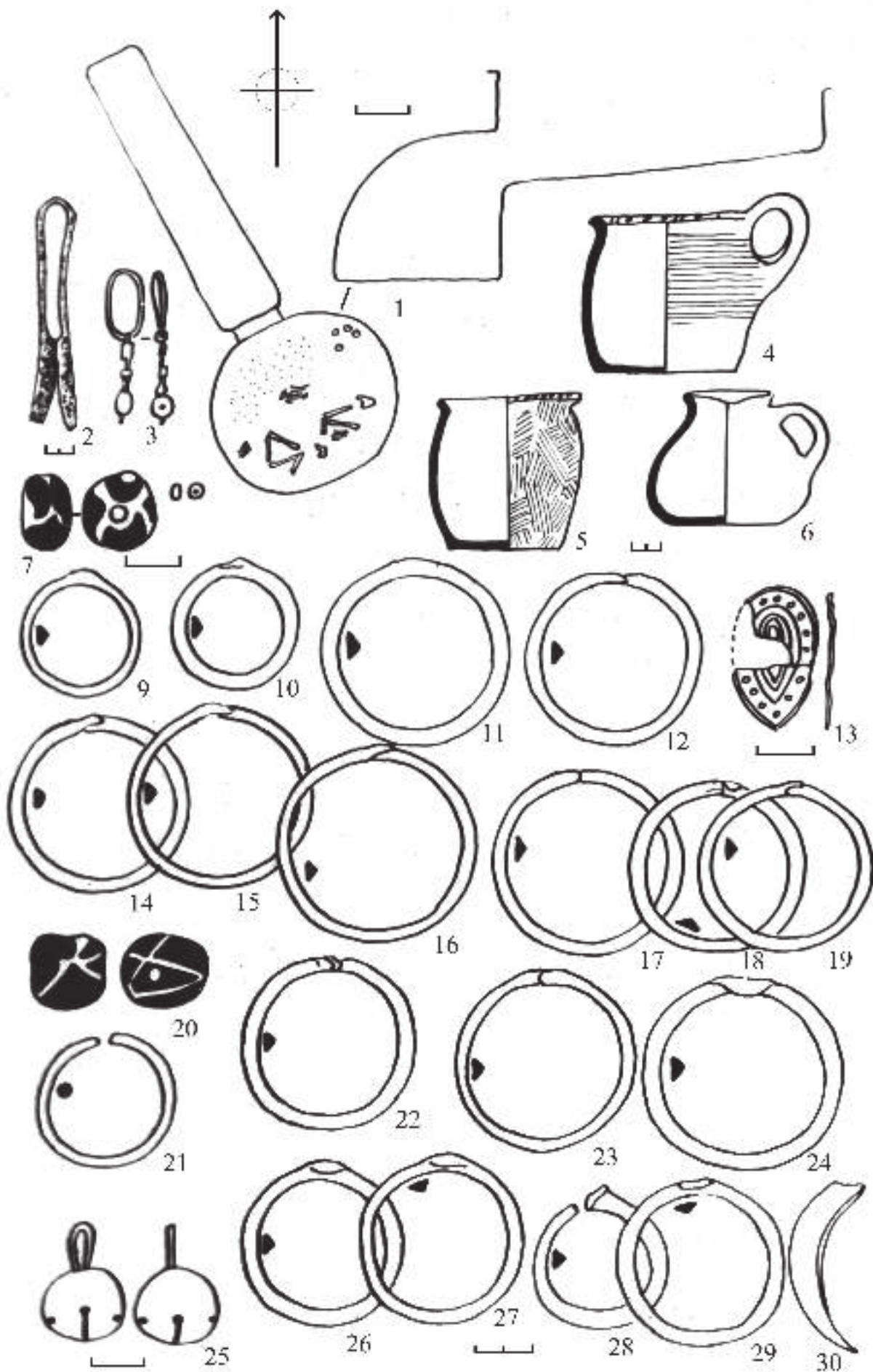

Рис.16. Змейский могильник №1. Раскопки В.Л. Ростунова. 1983 г. Катакомба №79Р.

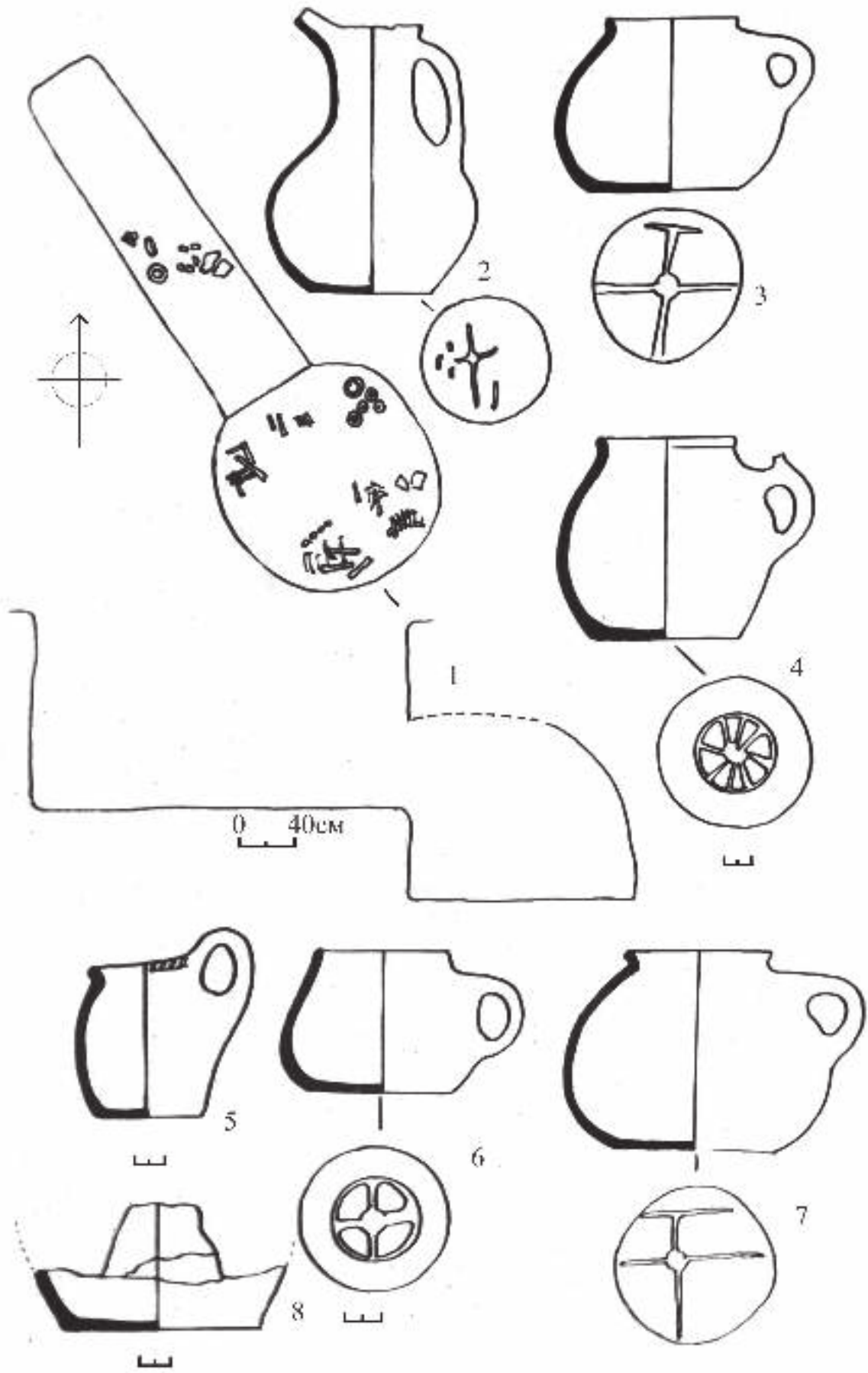

Рис.17. Змейский могильник №1. Раскопки В.Л. Ростунова. 1983 г. Катакомба №80Р.

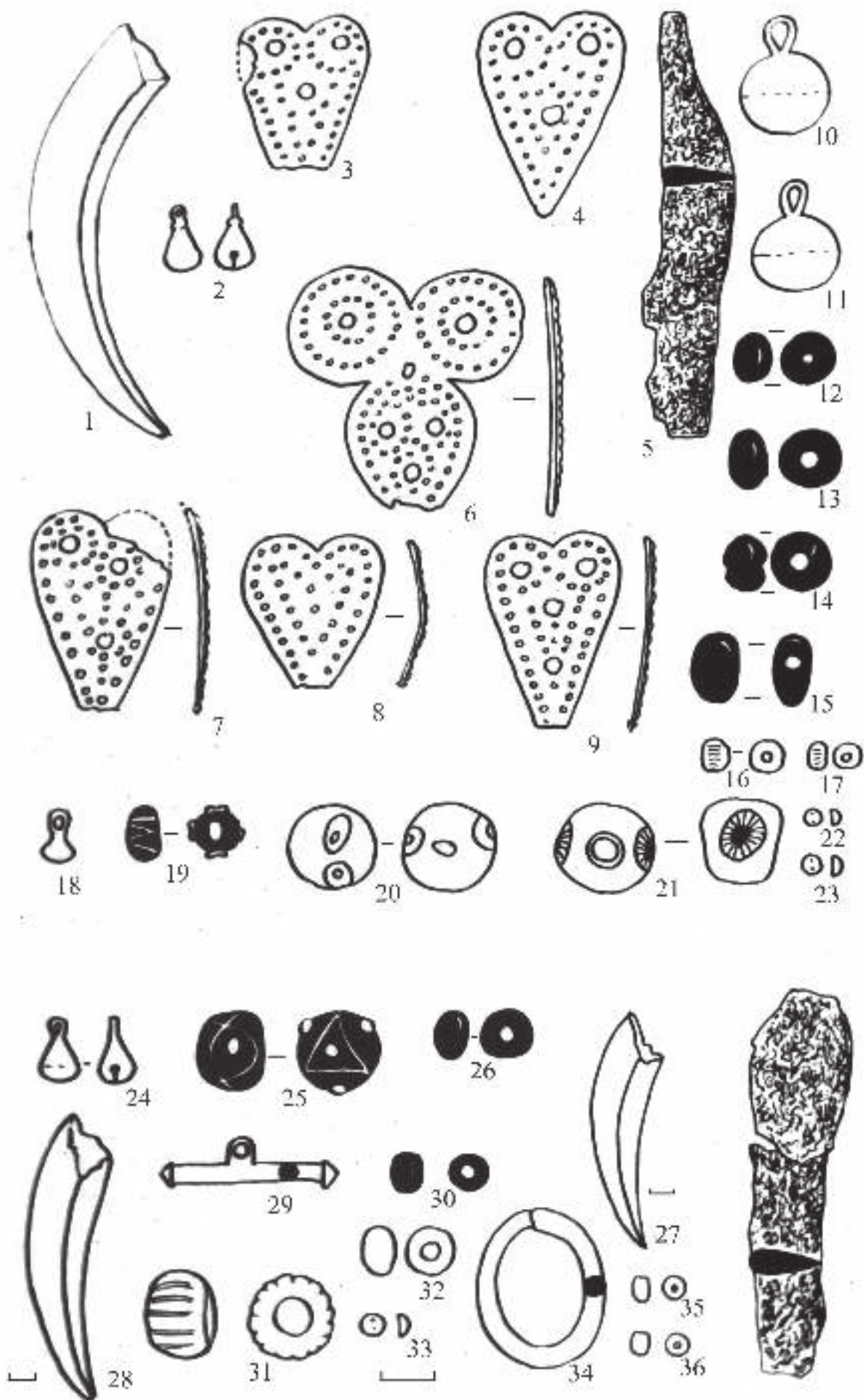

Рис.17а. Змейский могильник №1. Раскопки В.Л. Ростунова. 1983 г. Катакомба №80Р.

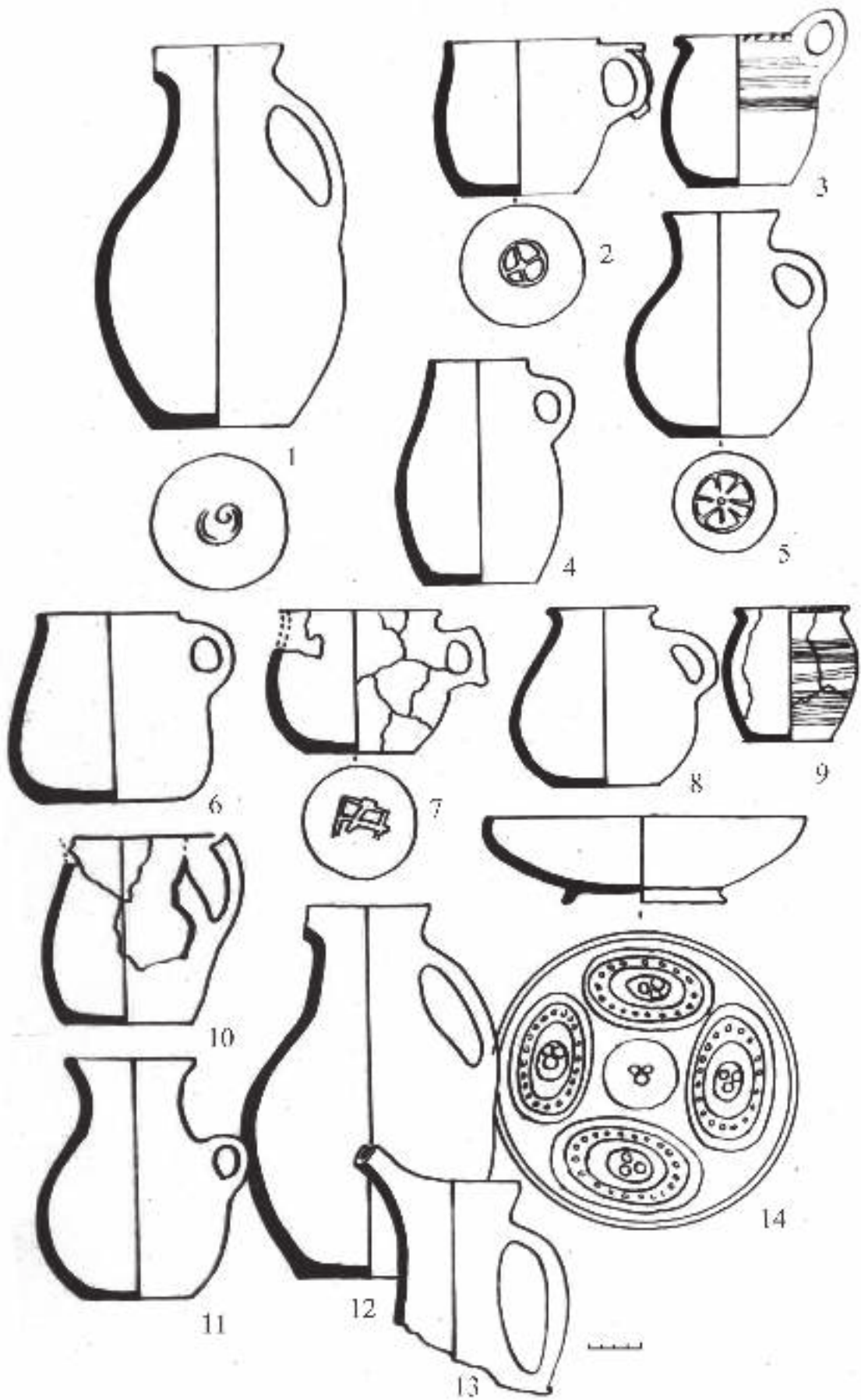

Рис.18. Змейский могильник №1. Раскопки В.Л. Ростунова. 1983 г. Катакомба №114Р.

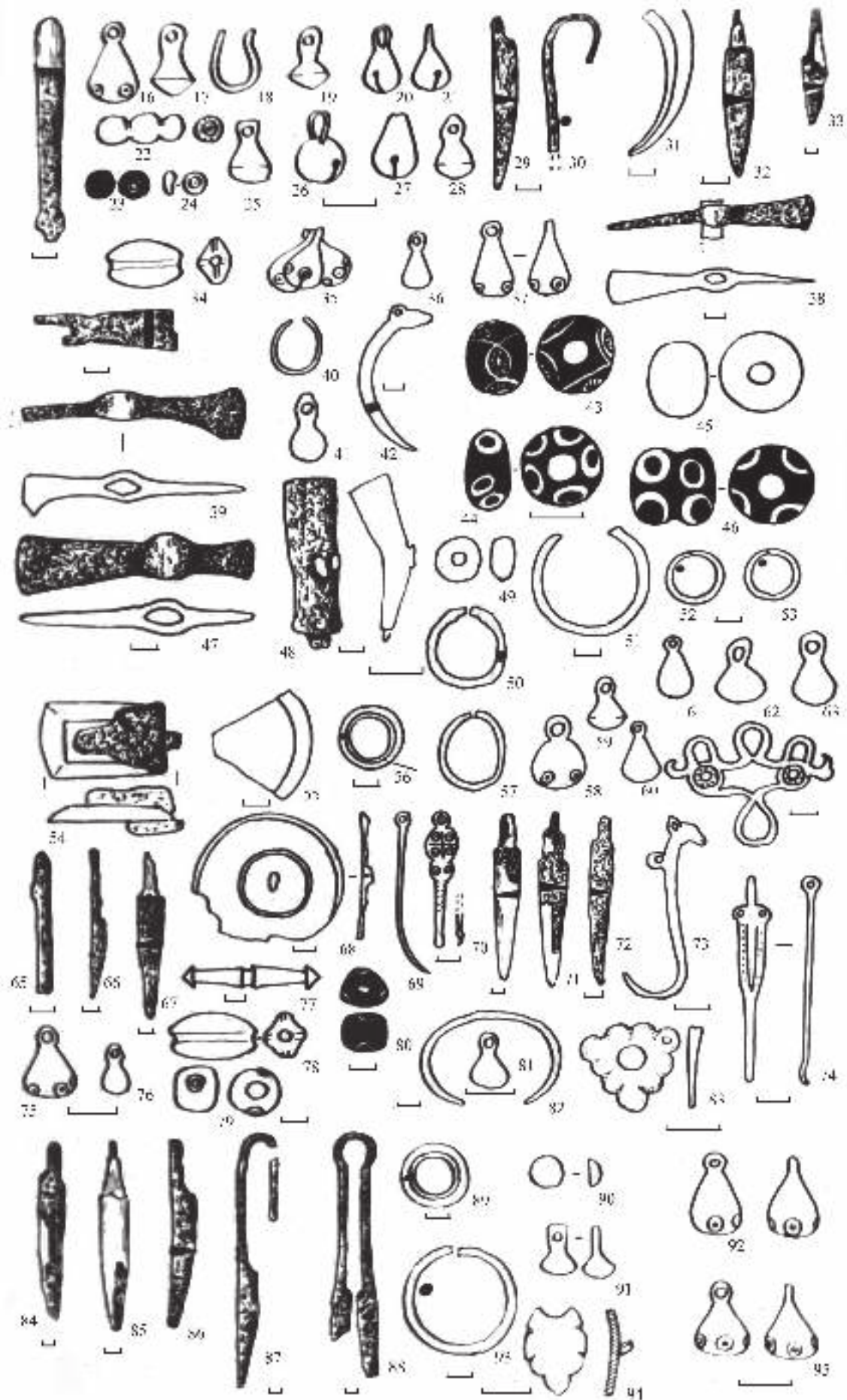

Рис.19. Змейский могильник №1. Раскопки В.Л. Ростунова. 1983 г. Катакомба №114Р.

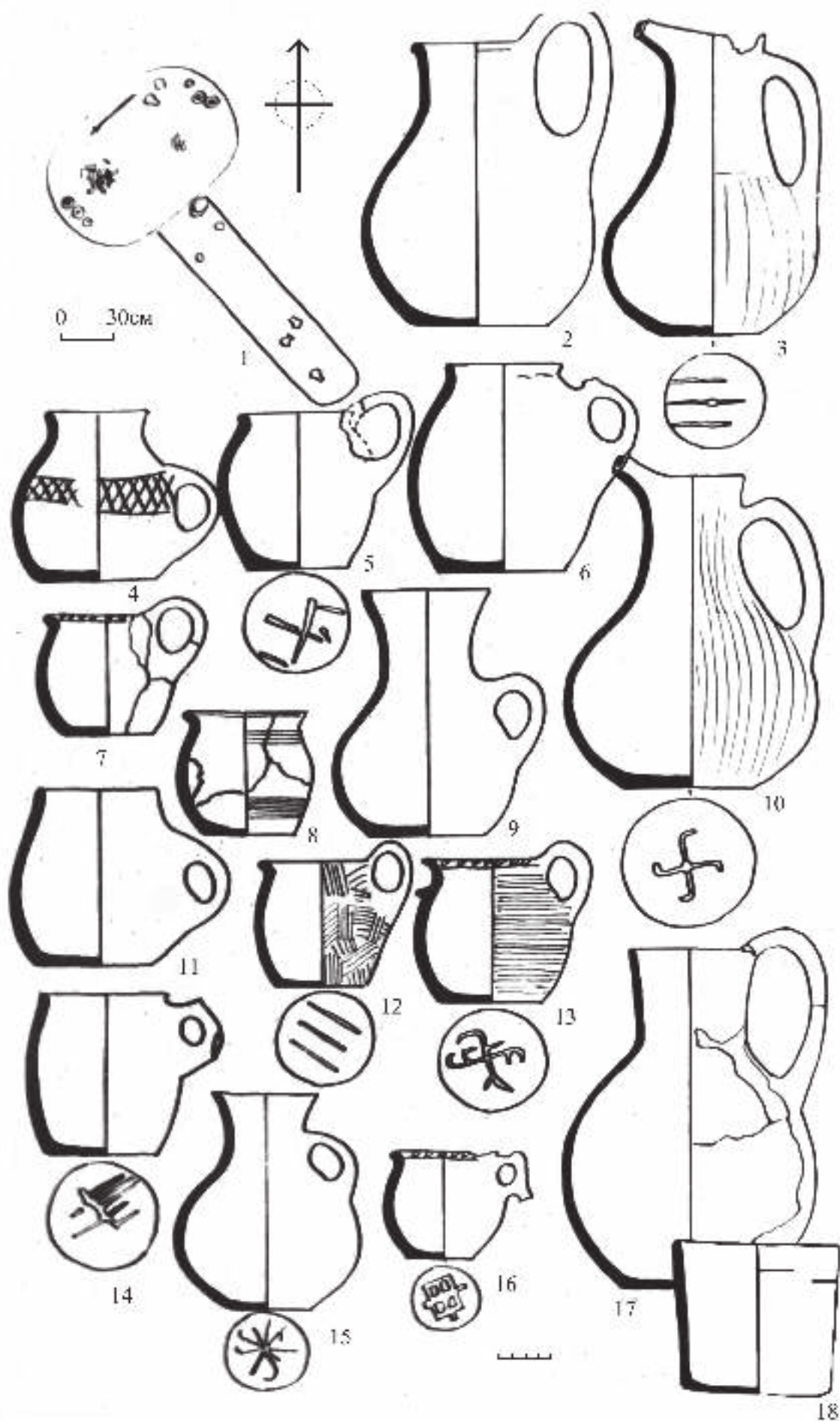

Рис.20. Змейский могильник №1. Раскопки В.Л. Ростунова. 1983 г. Катакомба №114Р.



Рис.21. Могильник Кольцо-Гора №1. Катакомба №1Рч.

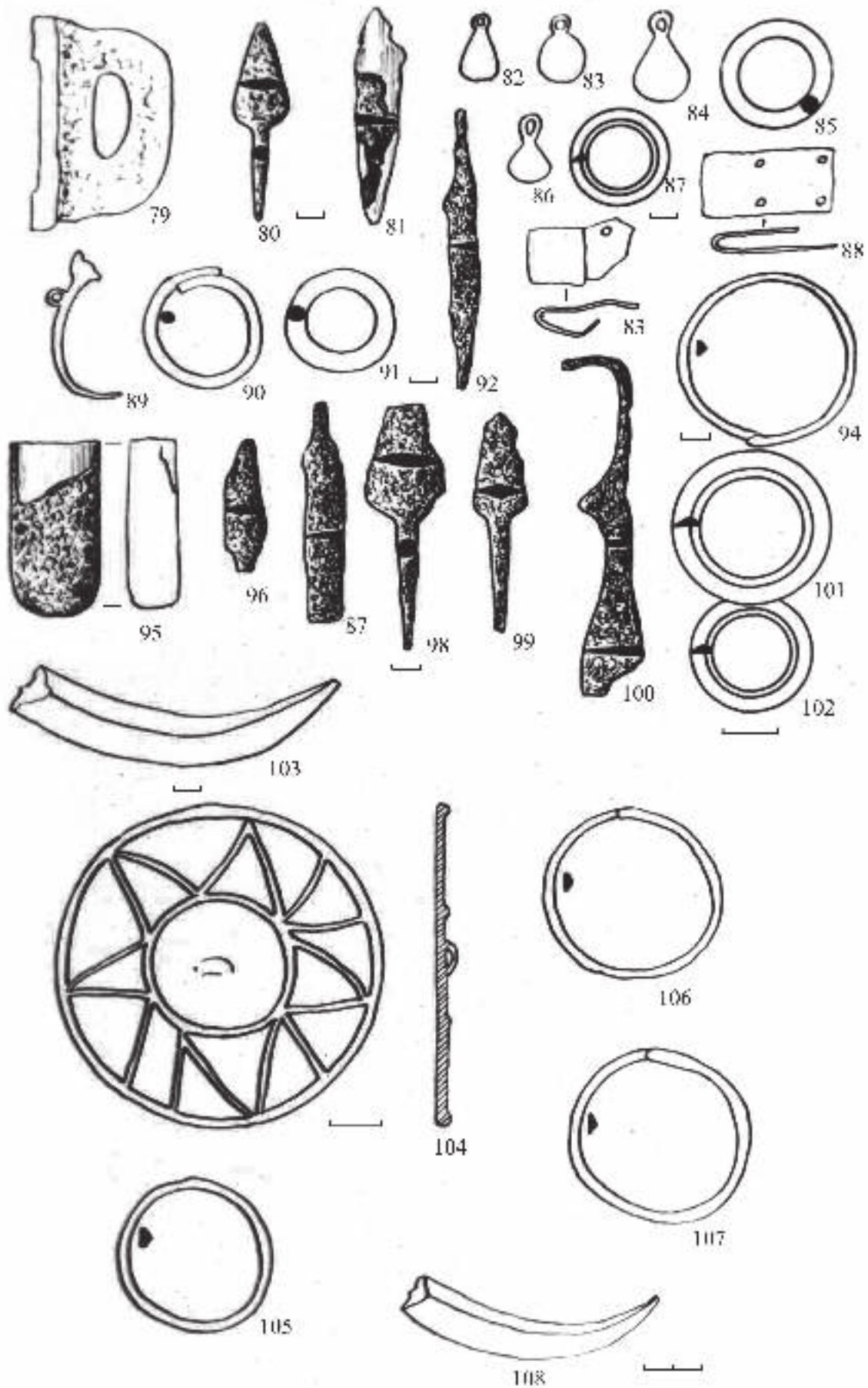

Рис.22. Могильник Кольцо-Гора №1. Катакомба №3Рч.

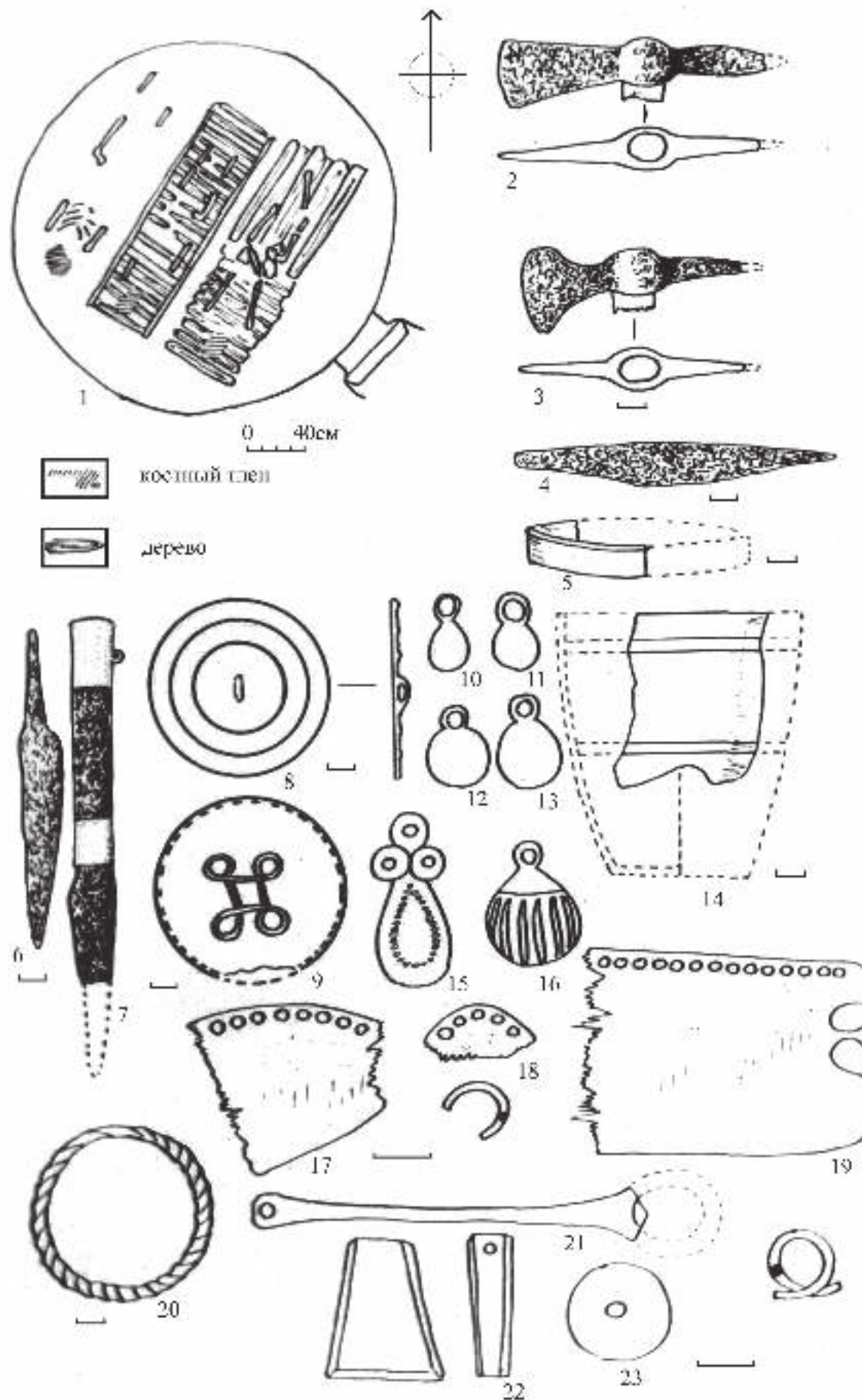

Рис.23. Могильник Кольцо-Гора №1. А - катакомба №4Рч, Б – катакомба №5Рч, В – катакомба №6Рч.

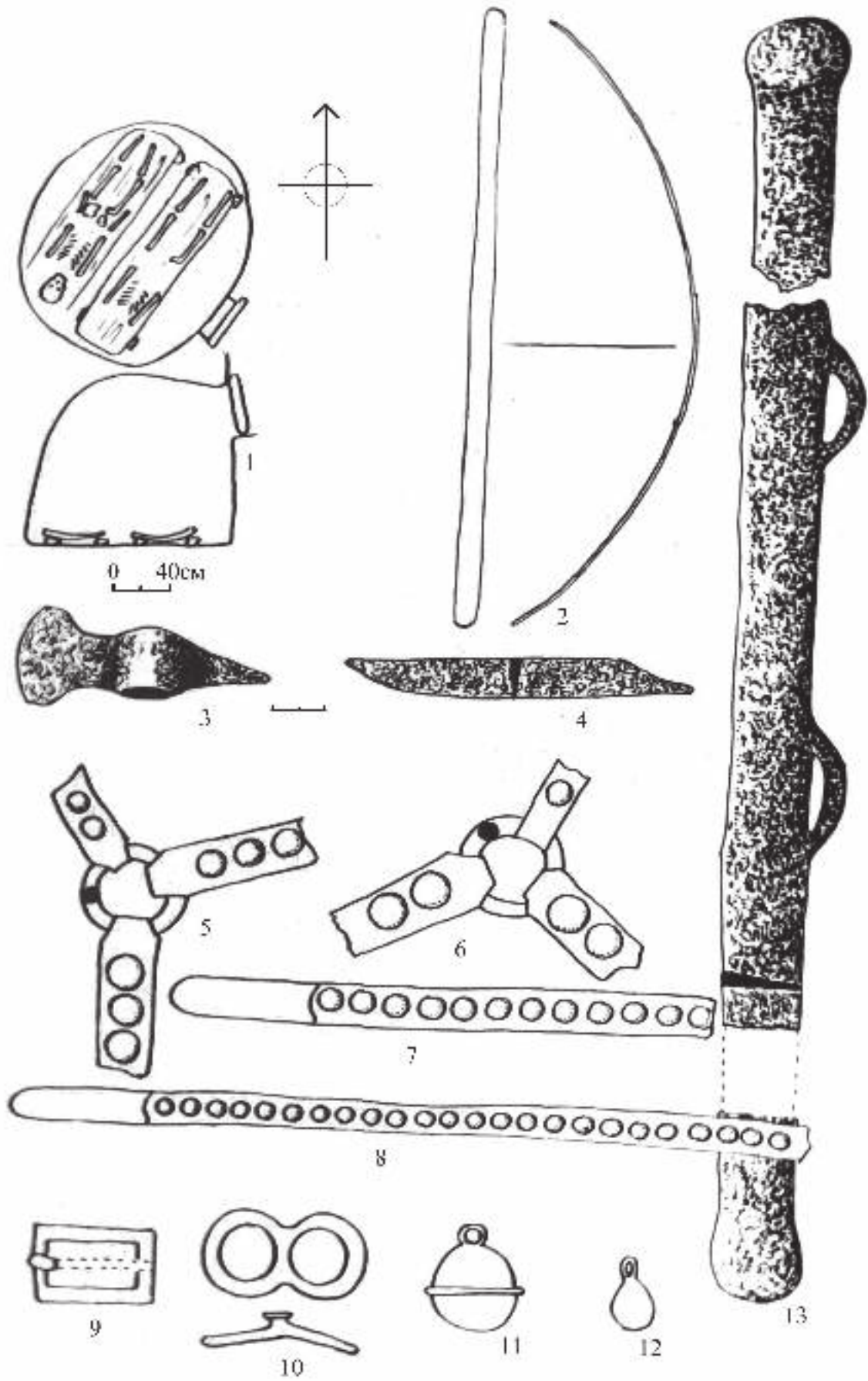

Рис.24. Могильник Кольцо-Гора №1. А - катакомба №2С, Б – катакомба №3С.

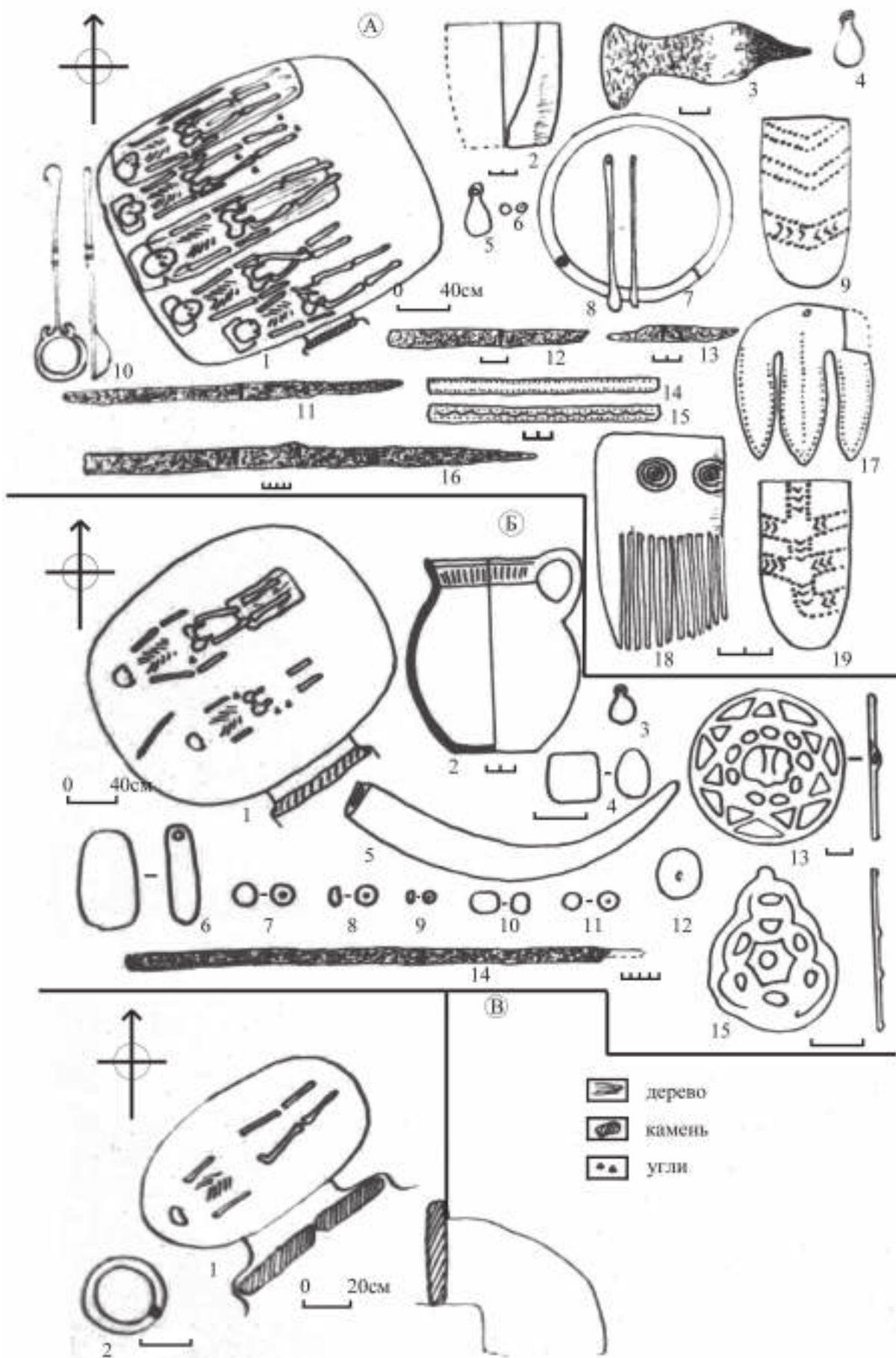

Рис.25. Могильник Кольцо-Гора №1. А - катакомба №4С, Б – план катакомбы №25С, В – план катакомбы №26С.

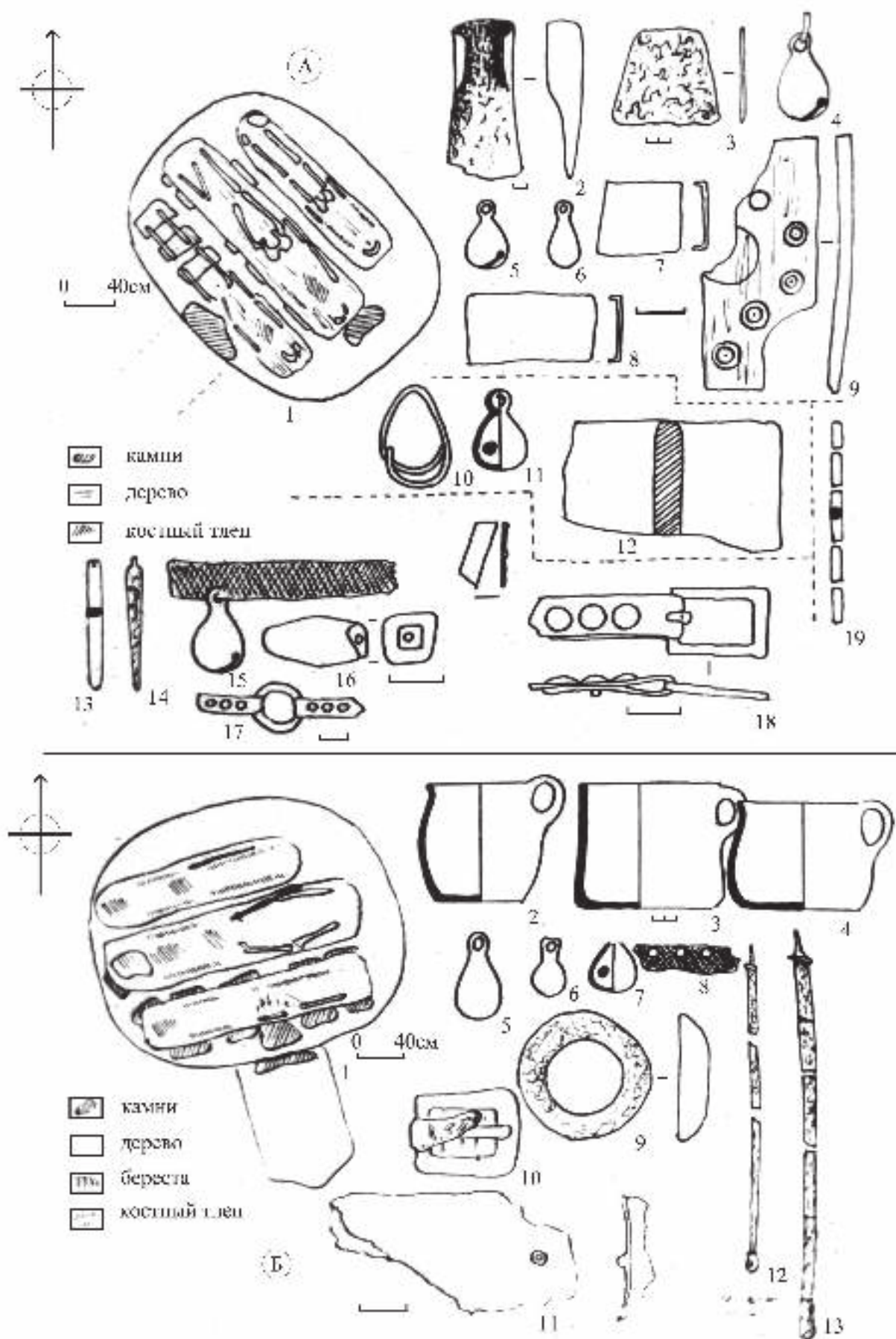

Рис.26. Могильник Кольцо-Гора №1. Катакомба №5Б.

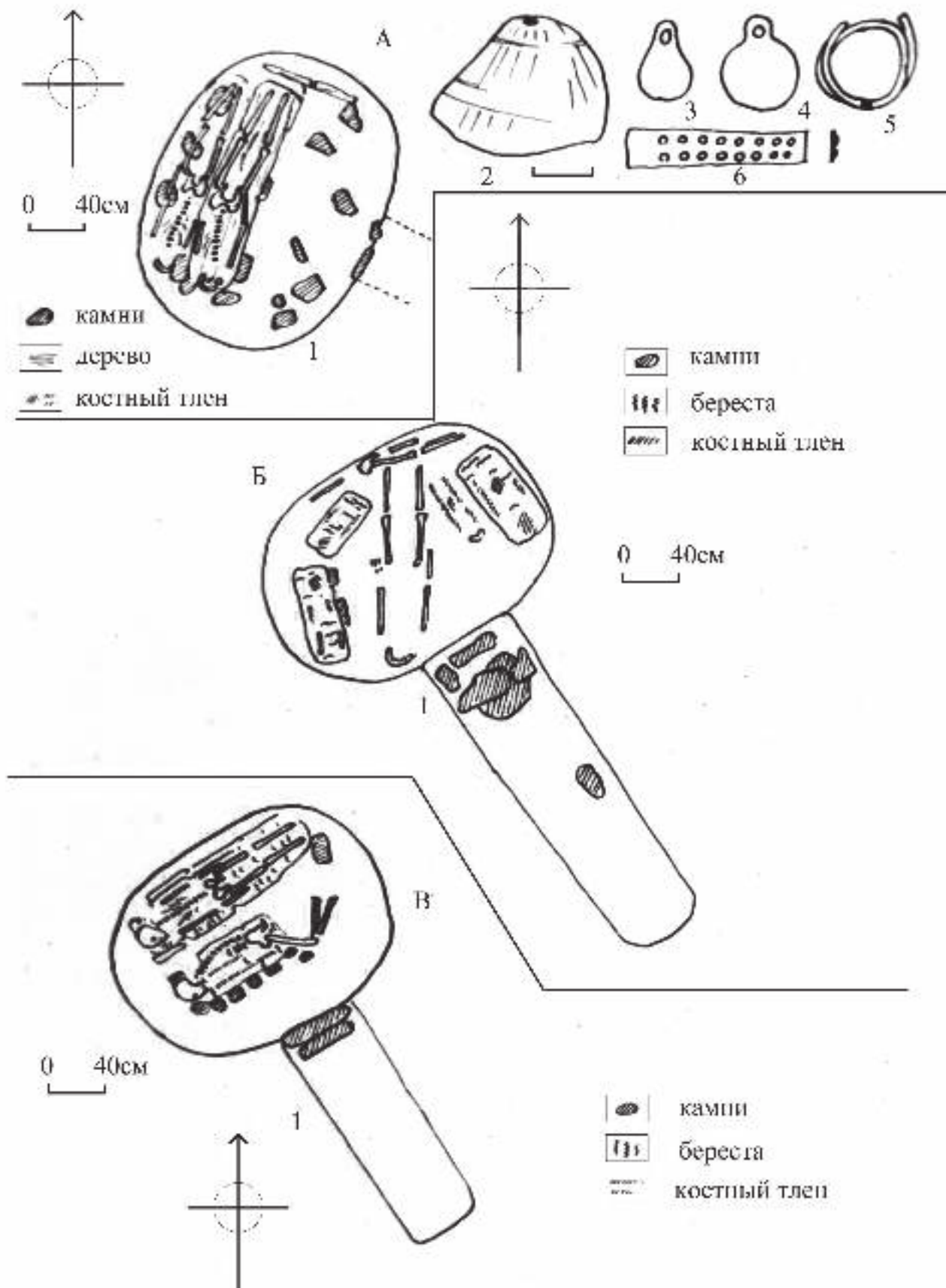

Рис.27. Могильник Кольцо-Гора №1. Катакомба №5Б.

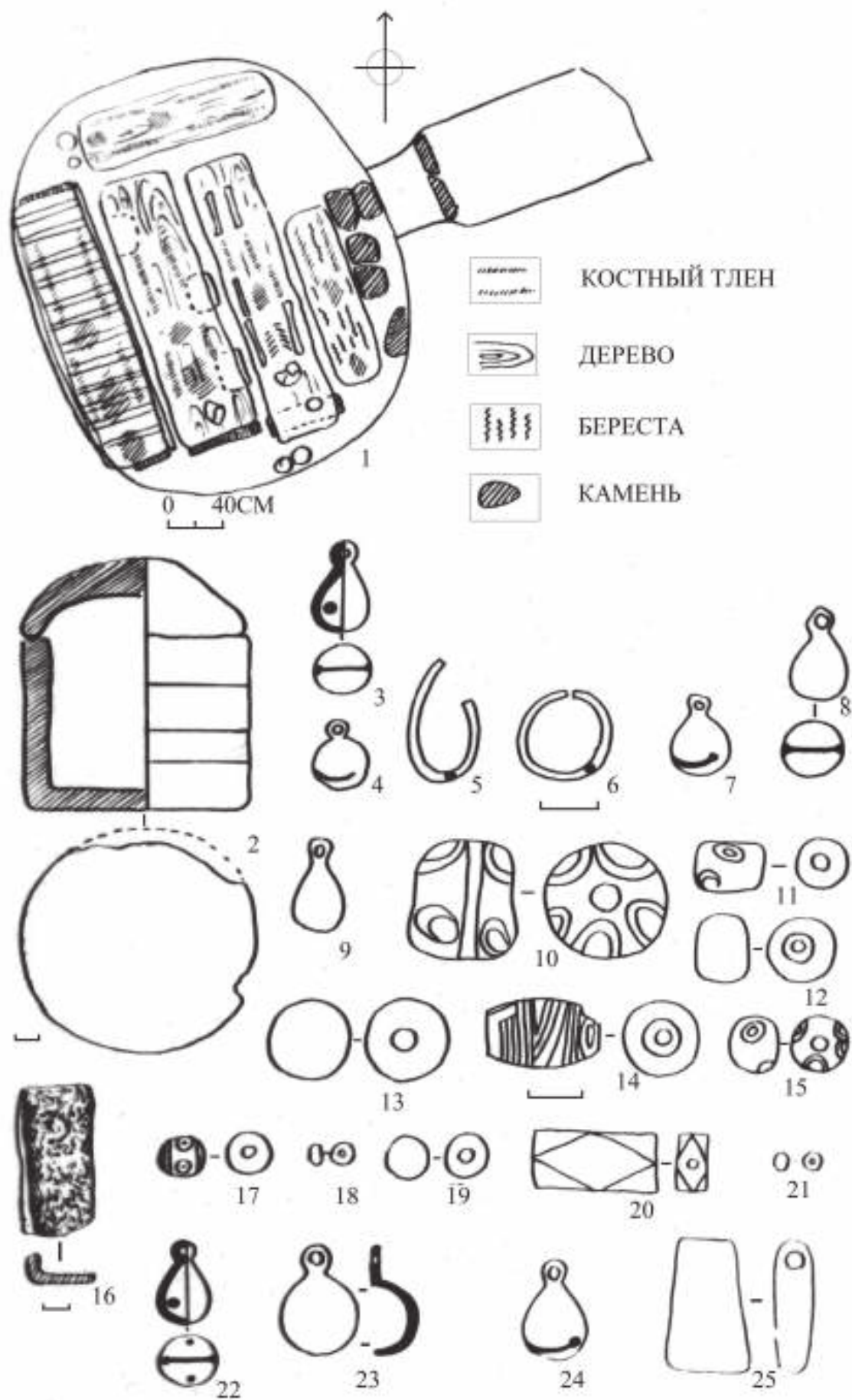

Рис.28. Могильник Кольцо-Гора №1. Катакомба №6Б.

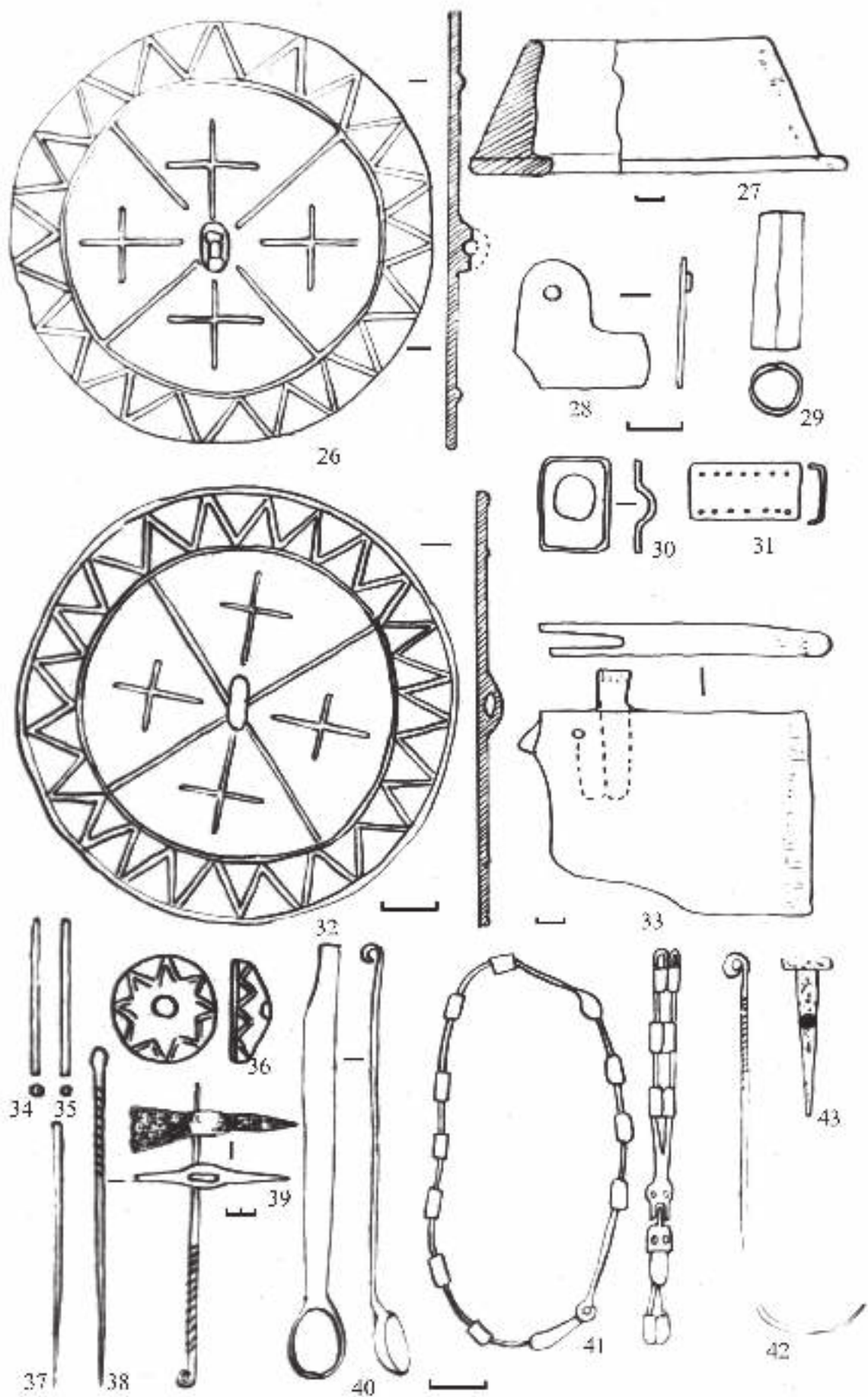

Рис.29. Могильник Кольцо-Гора №1. Катакомба №7Б.

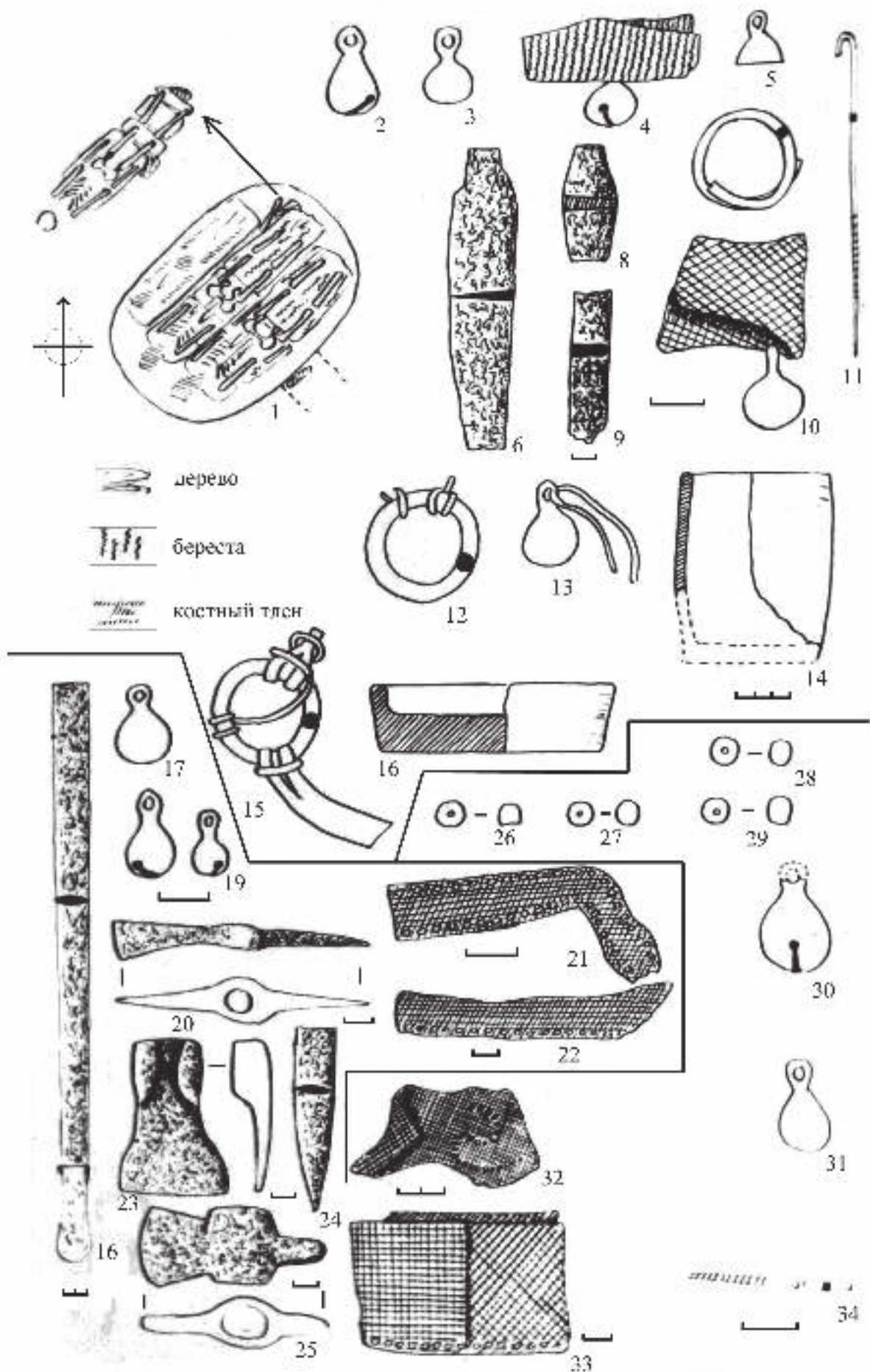

Рис.30. Могильник Кольцо-Гора №1. А - катакомба №7Б, Б – катакомба №9Б, В – катакомба №10Б, Г – ямное погребение №11Б.

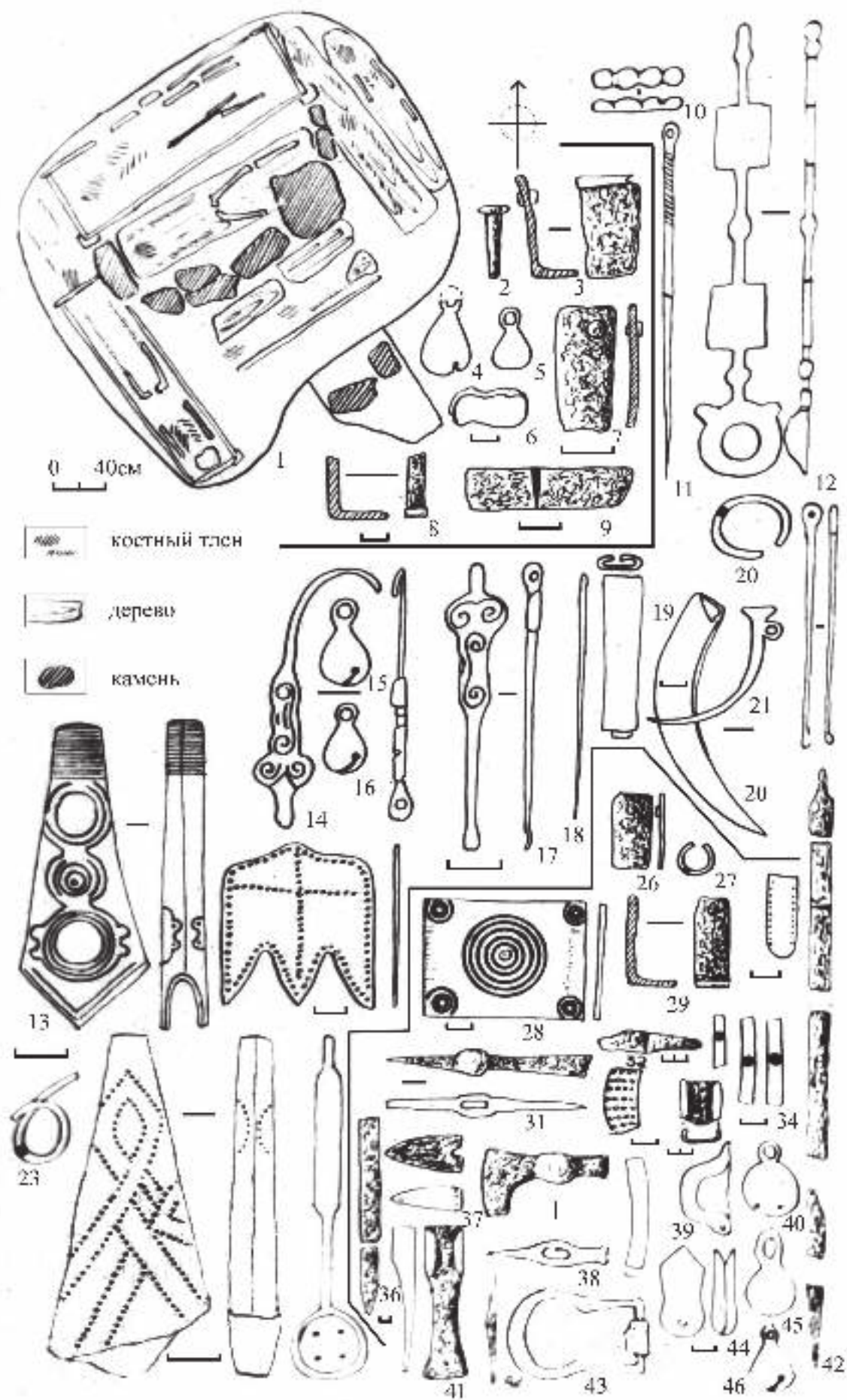

Рис. 31. Могильник Кольцо-1 ора №1. Катакомба №12С.

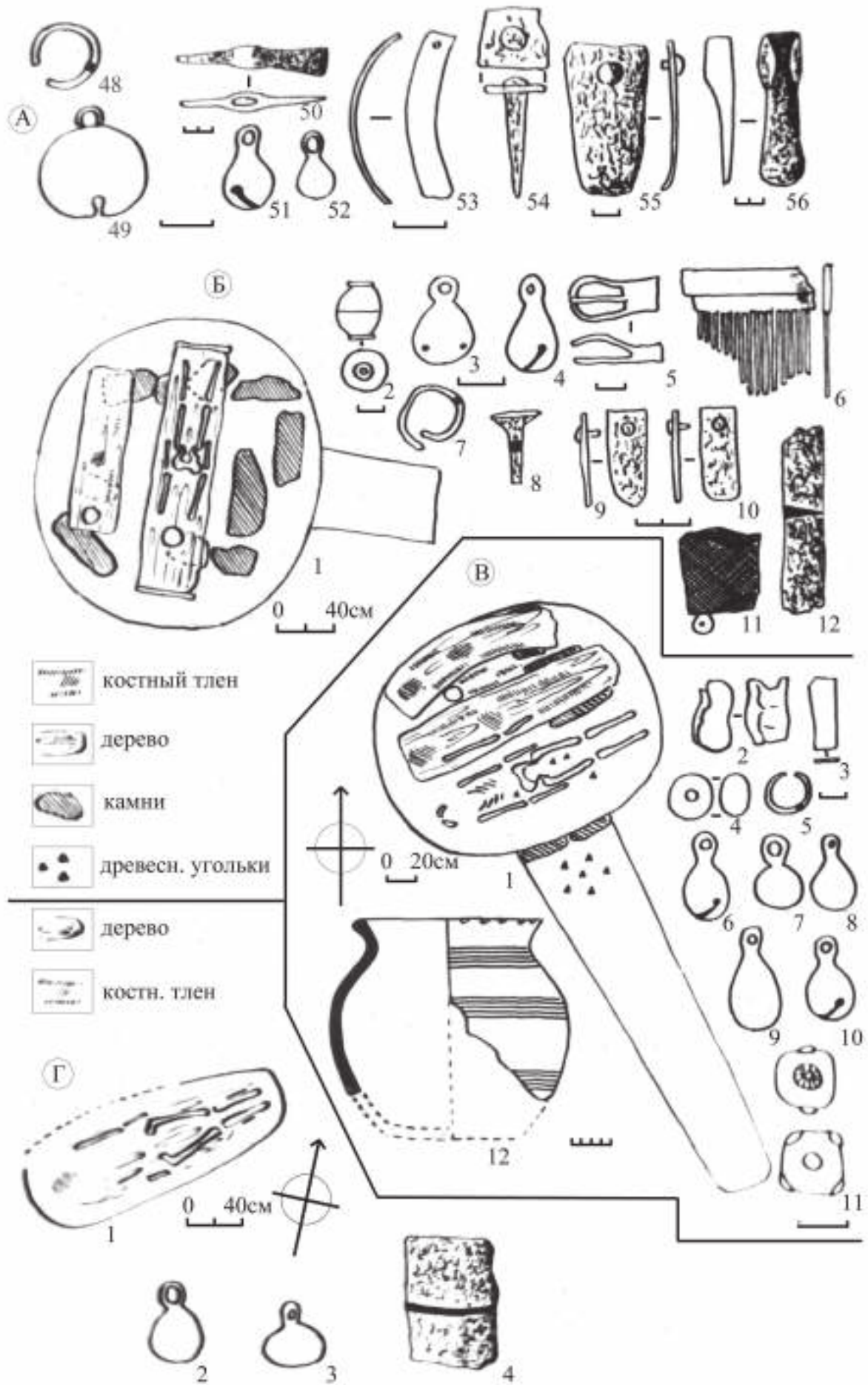

Рис.32. Могильник Кольцо-Гора №1. А - катакомба №14С, Б – катакомба №15С.

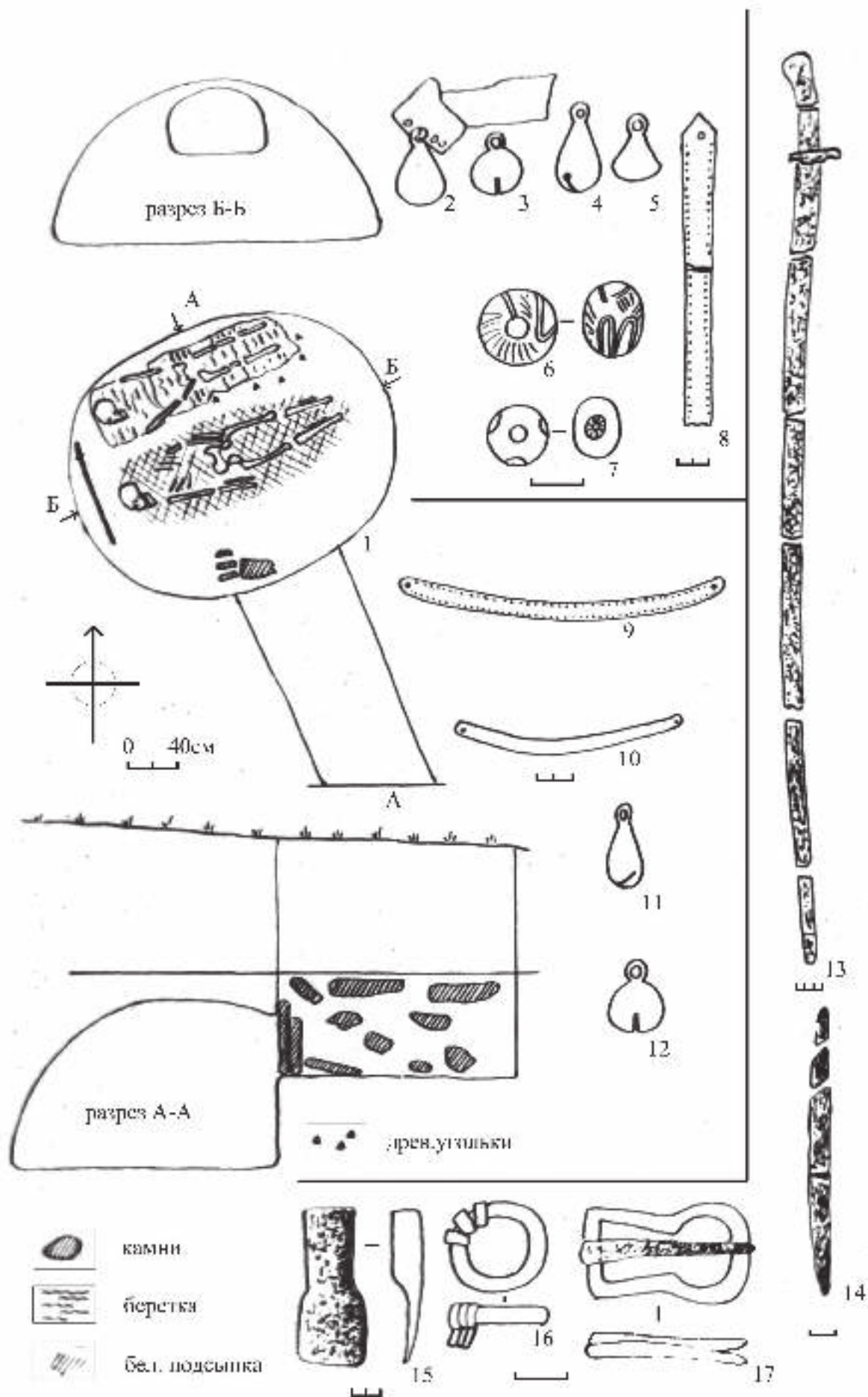

Рис.33. Могильник Кольцо-Гора №1. А – ямное погребение №16С, Б – ямное погребение №17С, В – катакомба №18С.

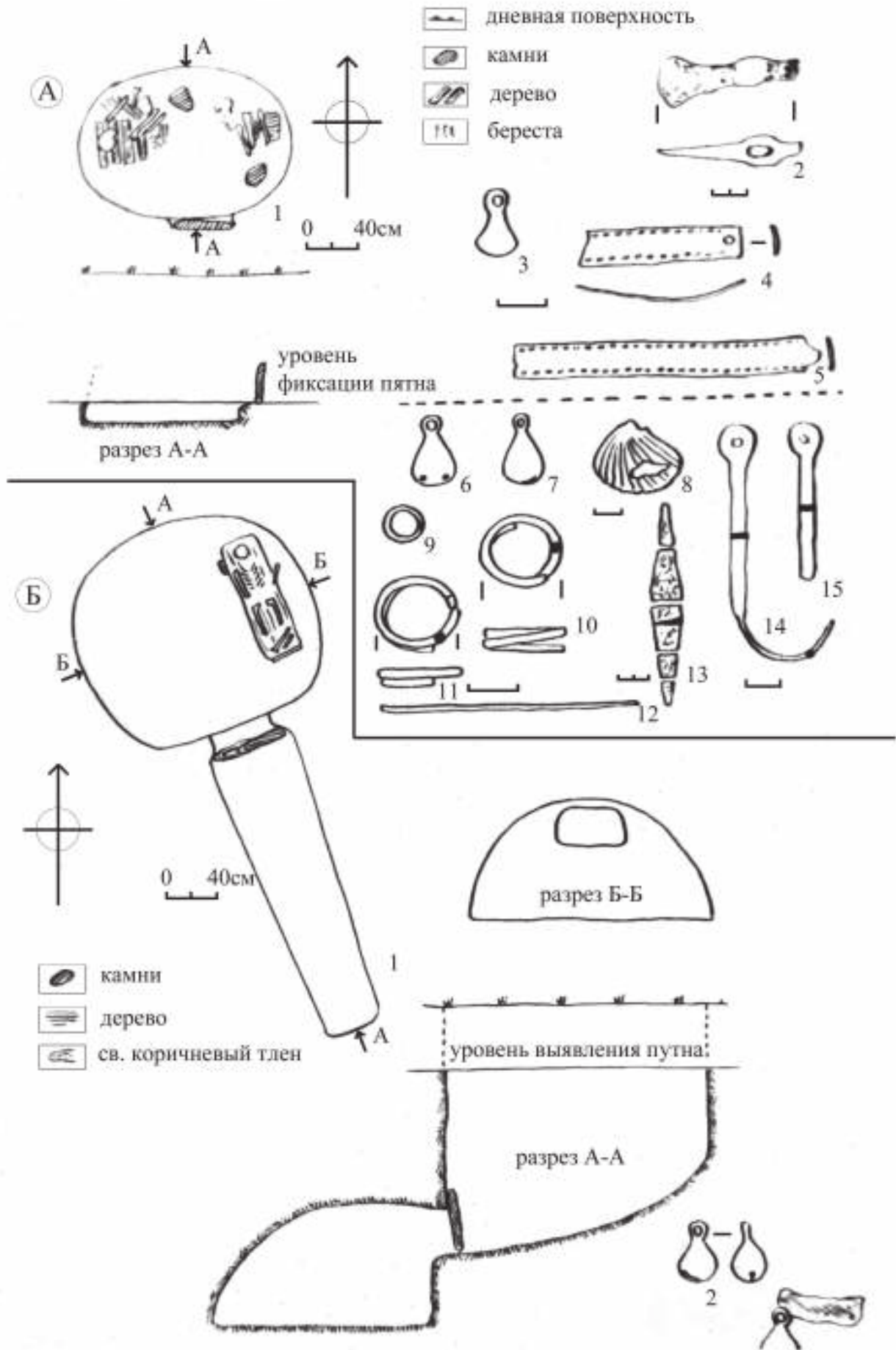

Рис.34. Могильник Кольцо-Гора №1. А - катакомба №19С, Б – катакомба №20С.

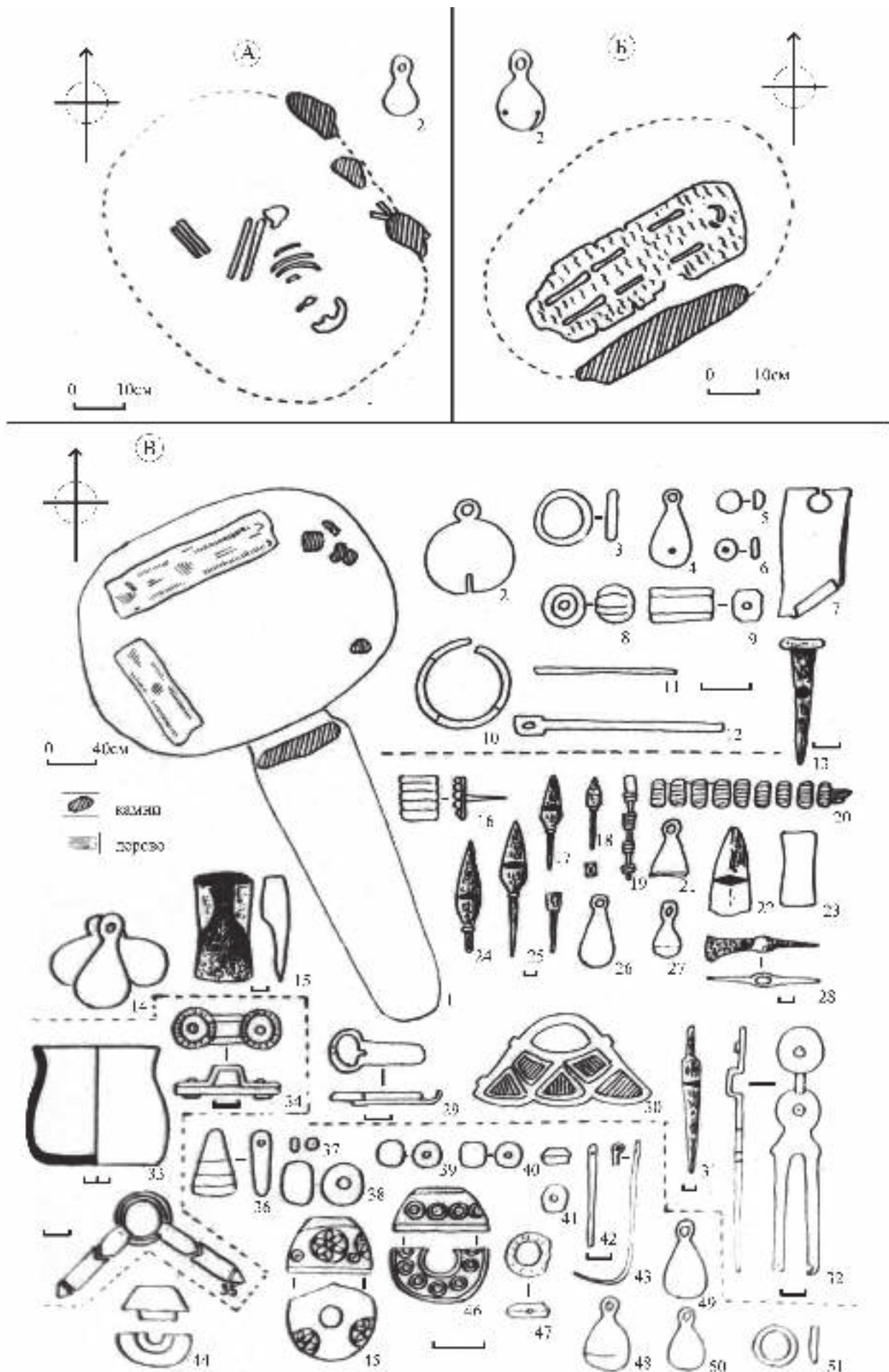

Рис.35. Могильник Кольцо-Гора №1. А - катакомба №21С, Б – катакомба №22С.

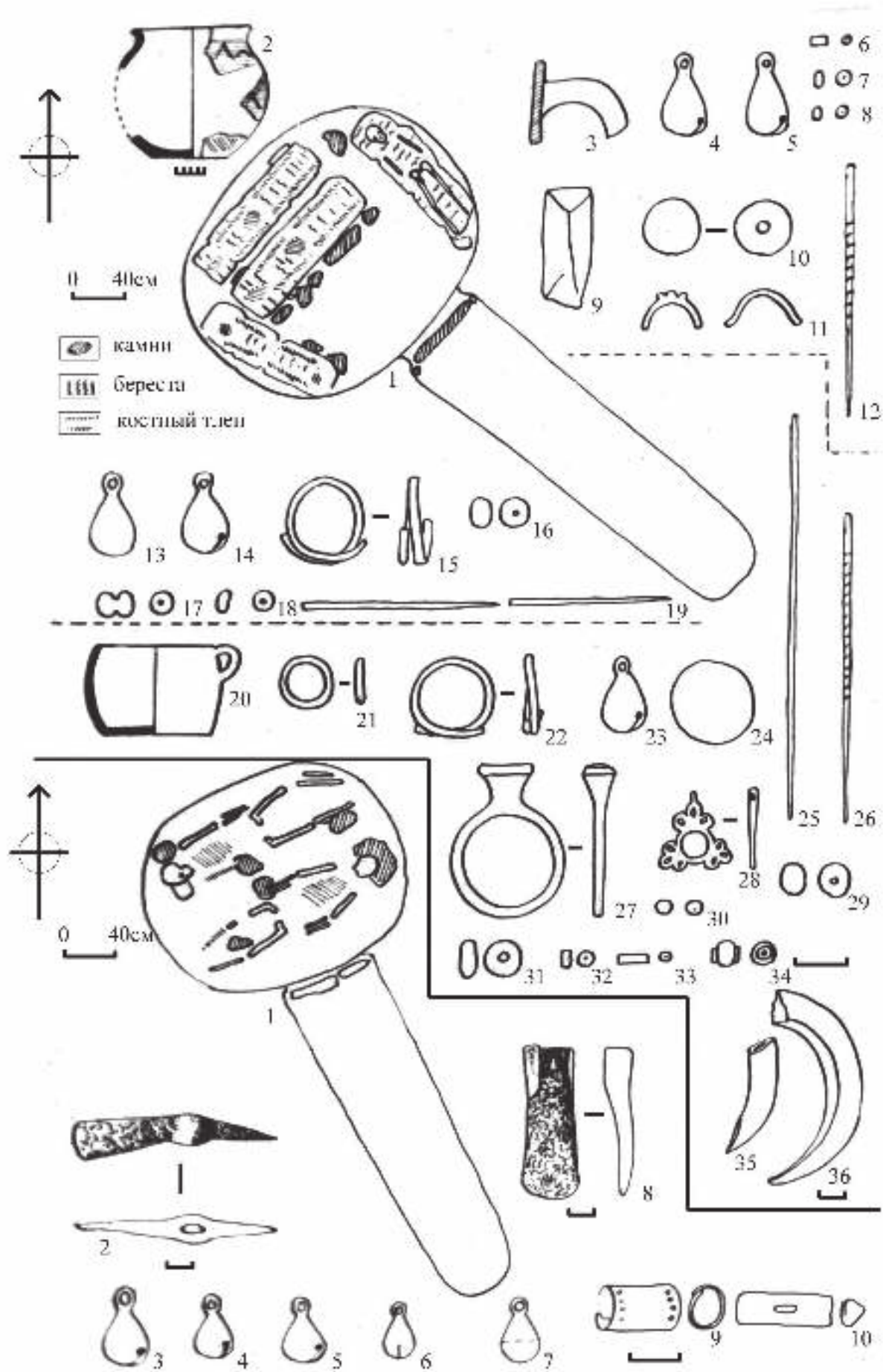

Рис.36. Могильник Кольцо-Гора №1. Катакомба №23С.

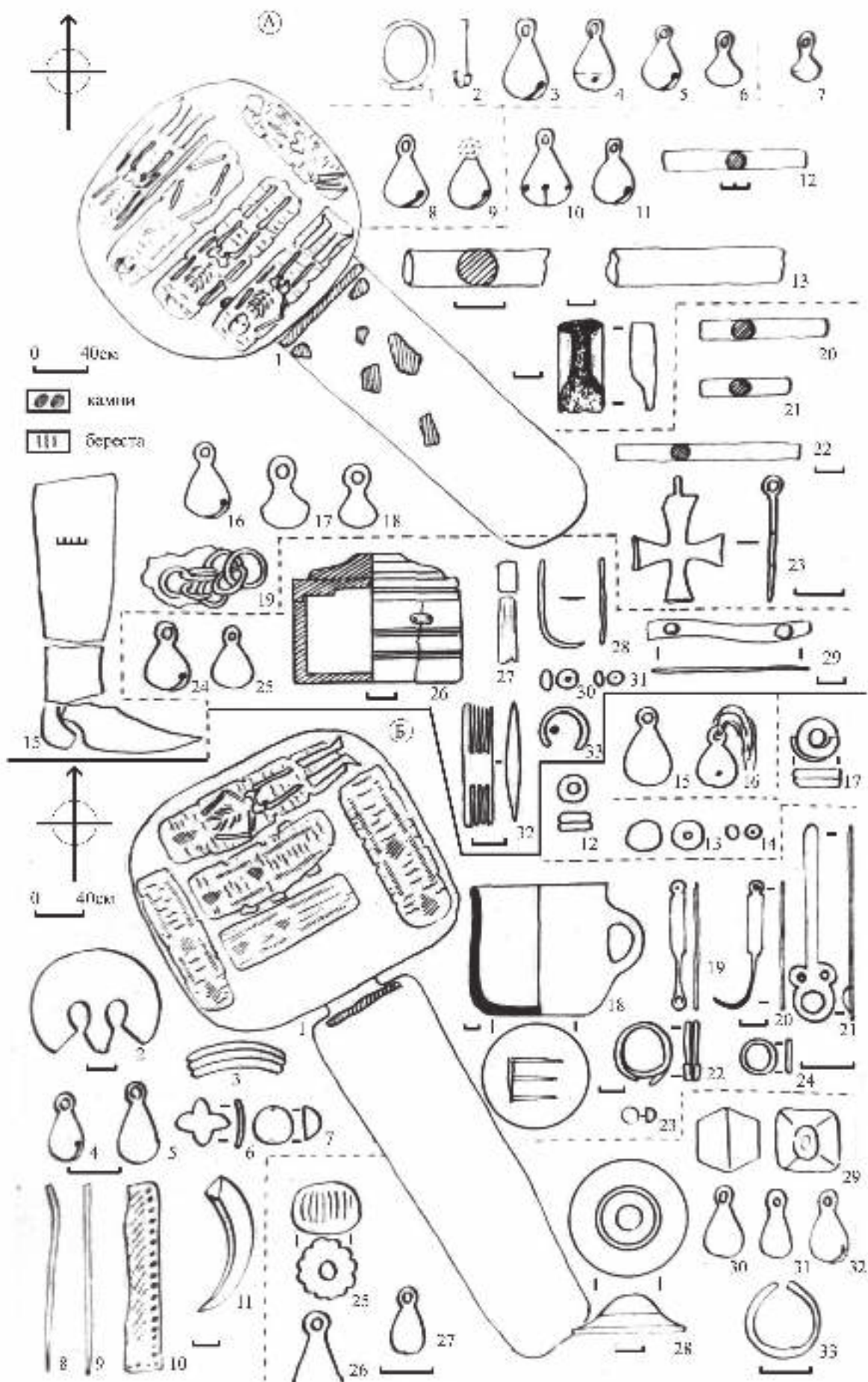

Рис.37. Могильник Кольцо-Гора №1. А - катакомба №24С, Б – катакомба №27С, В – инвентарь катакомбы №25С, Г – инвентарь катакомбы №26С.

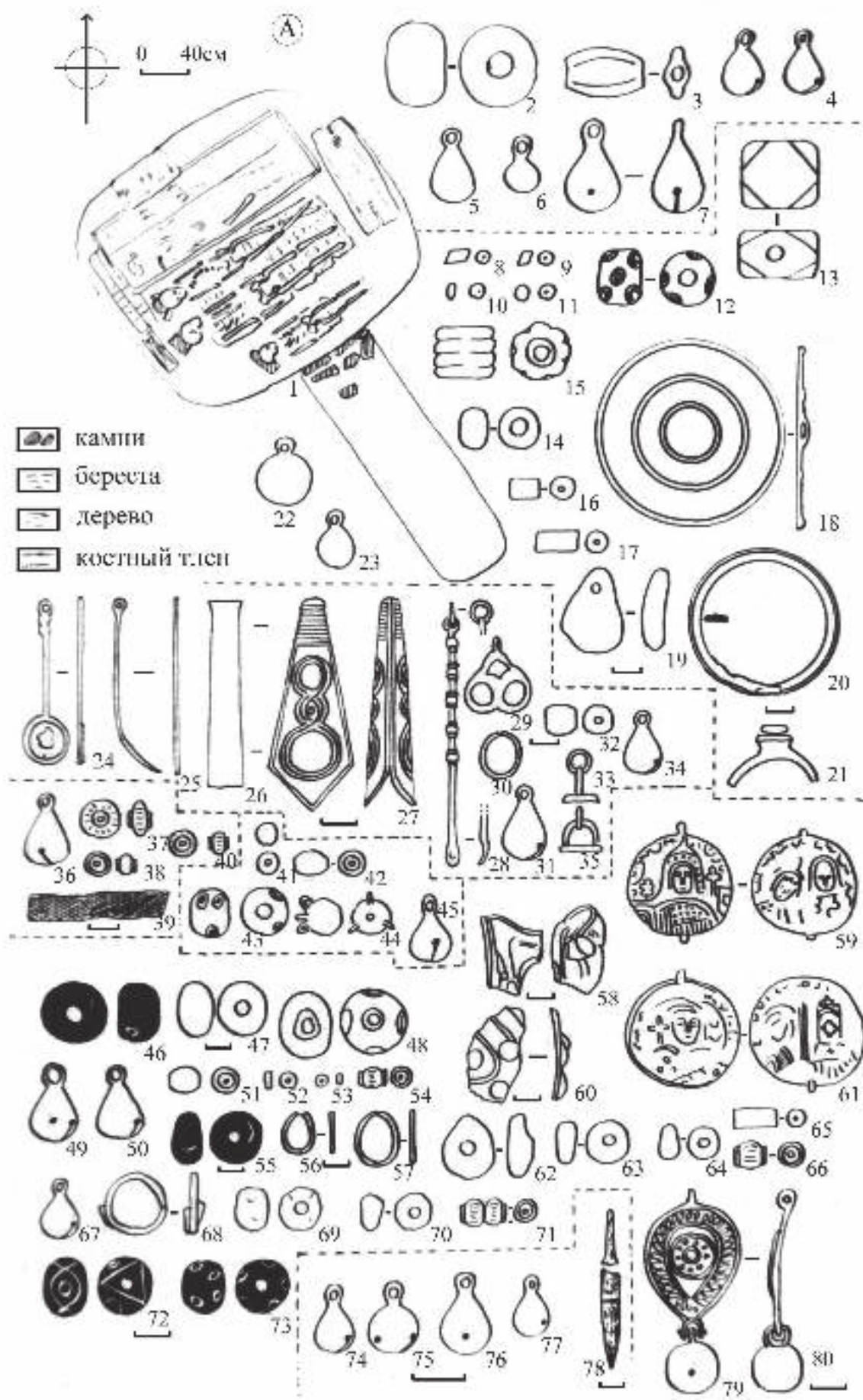

Рис.38. Могильник Кольцо-Гора №1. Катакомба №28С.

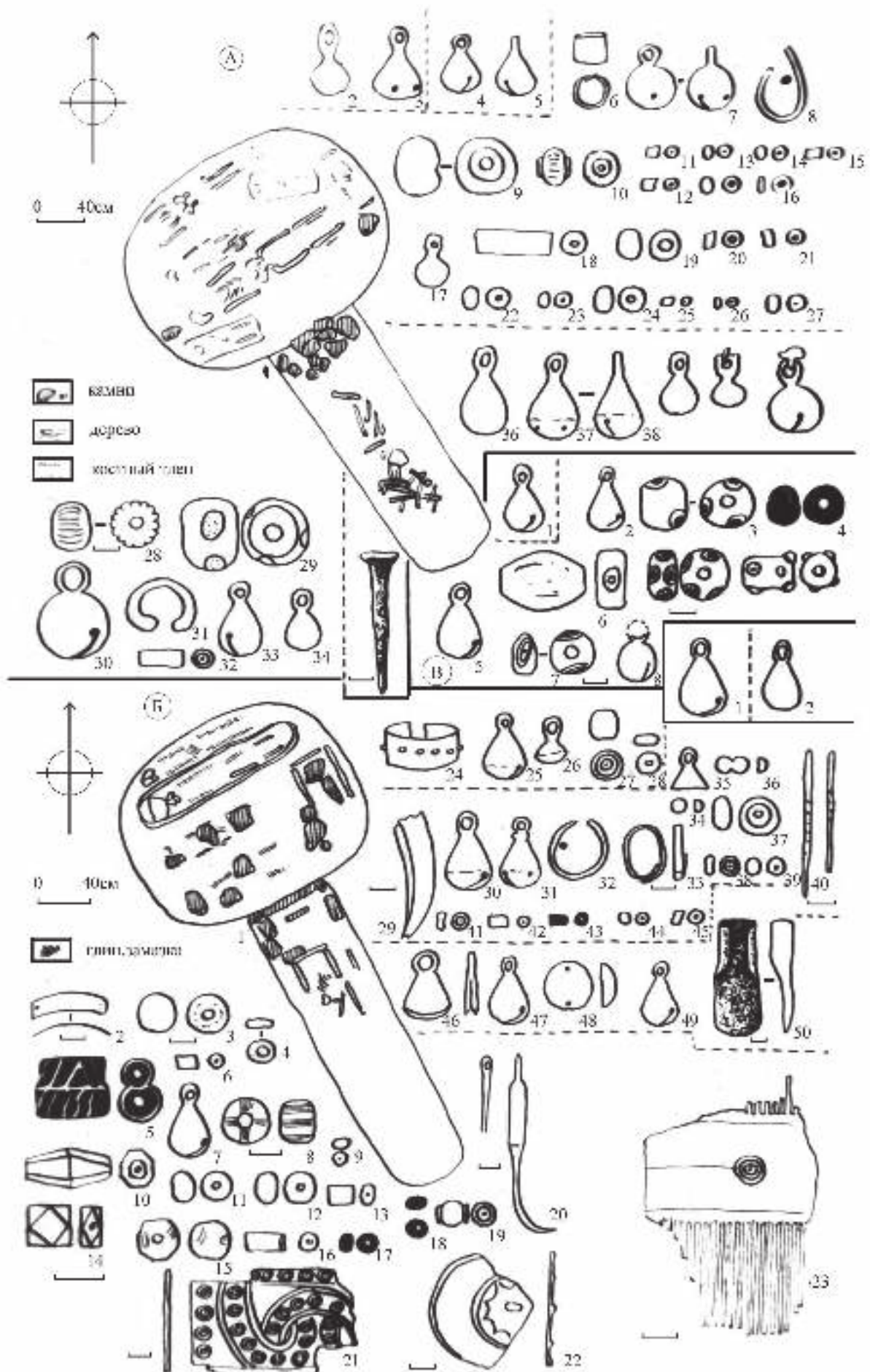

Рис.39. Могильник Кольцо-Гора №1. А - катакомба №31С, Б – катакомба №32С.

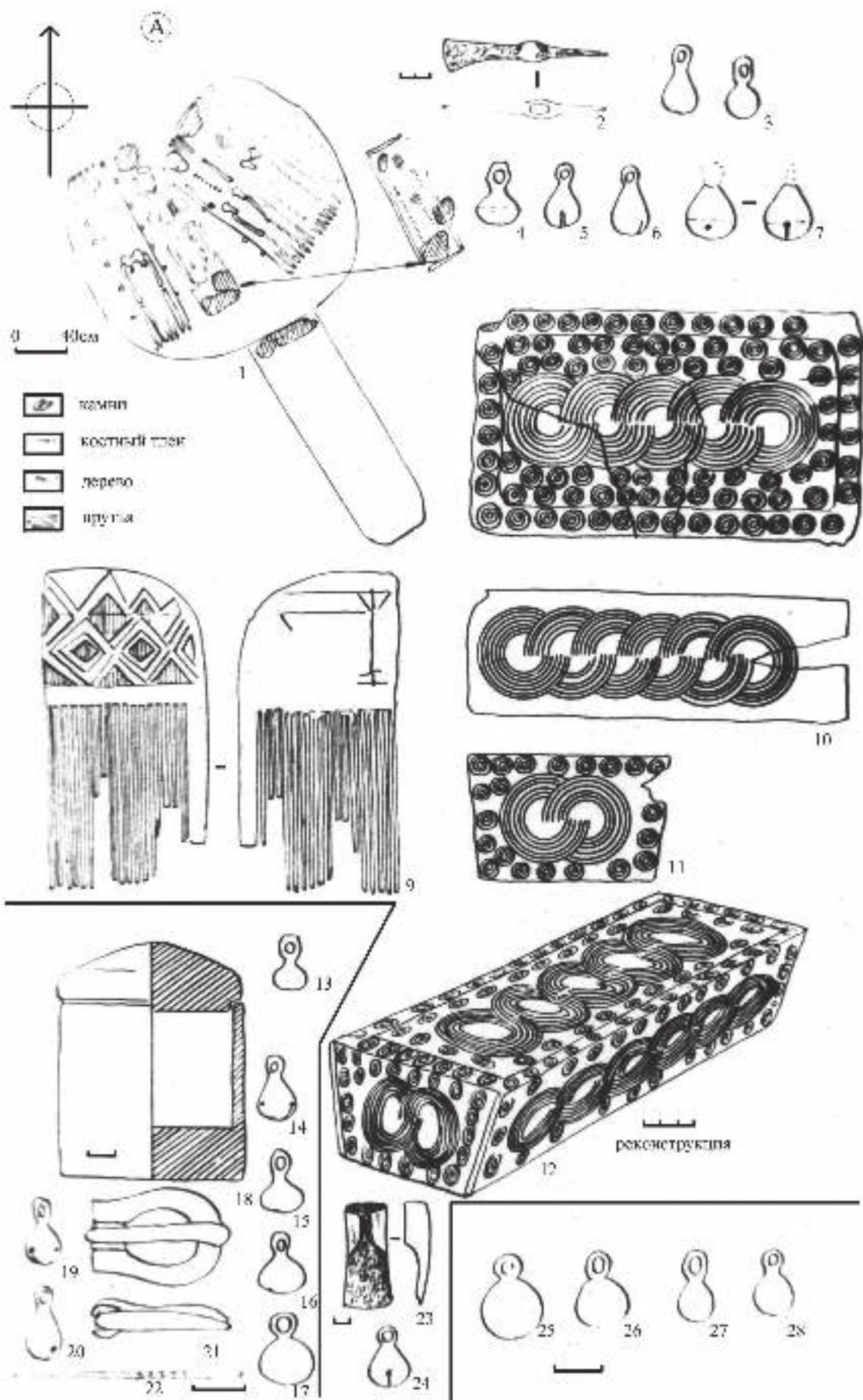

Рис.40. Могильник Кольцо-Гора №1. Катакомба №33С.

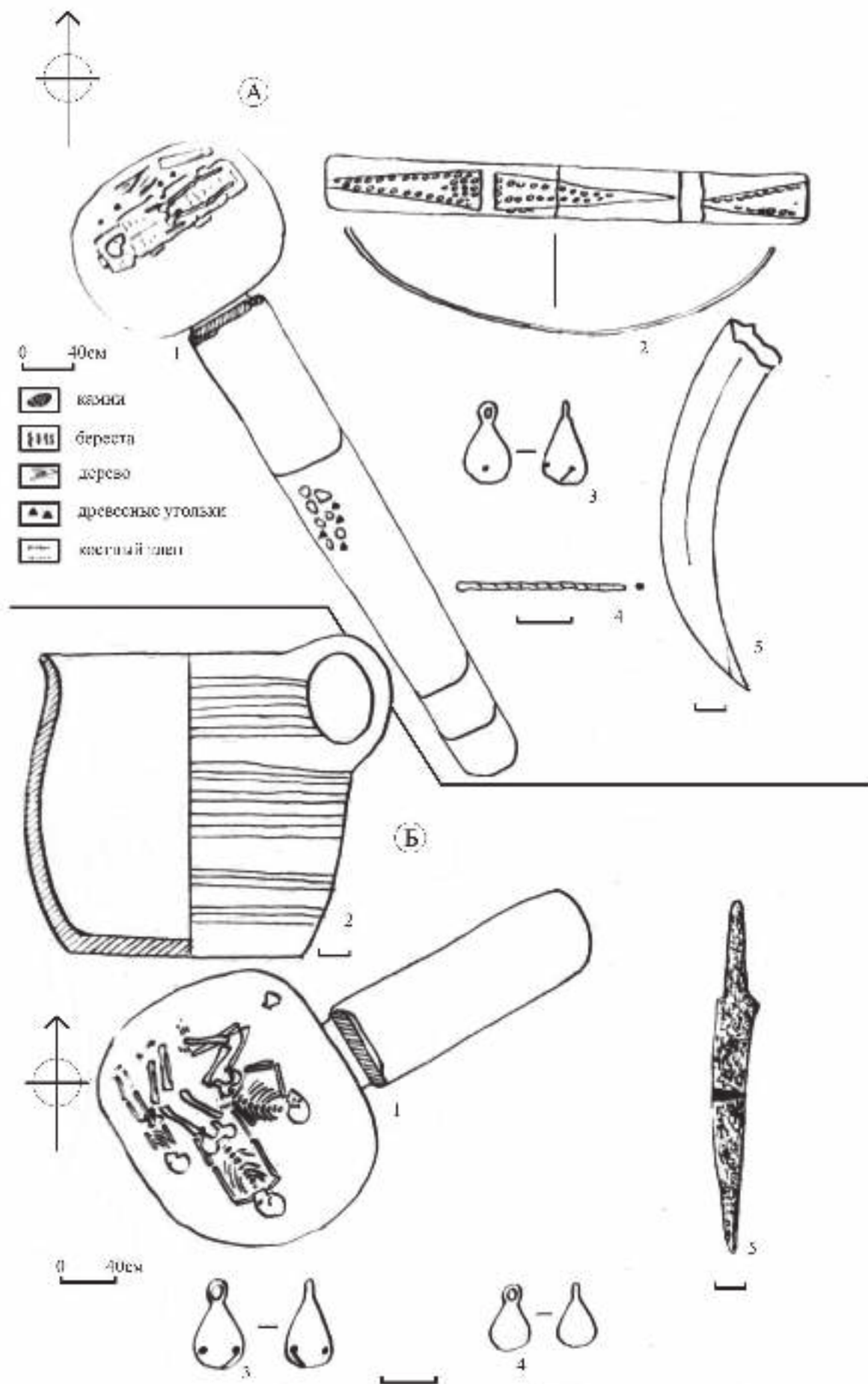

Рис.41. Могильник Кольцо-Гора №1. А - катакомба №34С, Б – катакомба №35С, В – катакомба №36С.

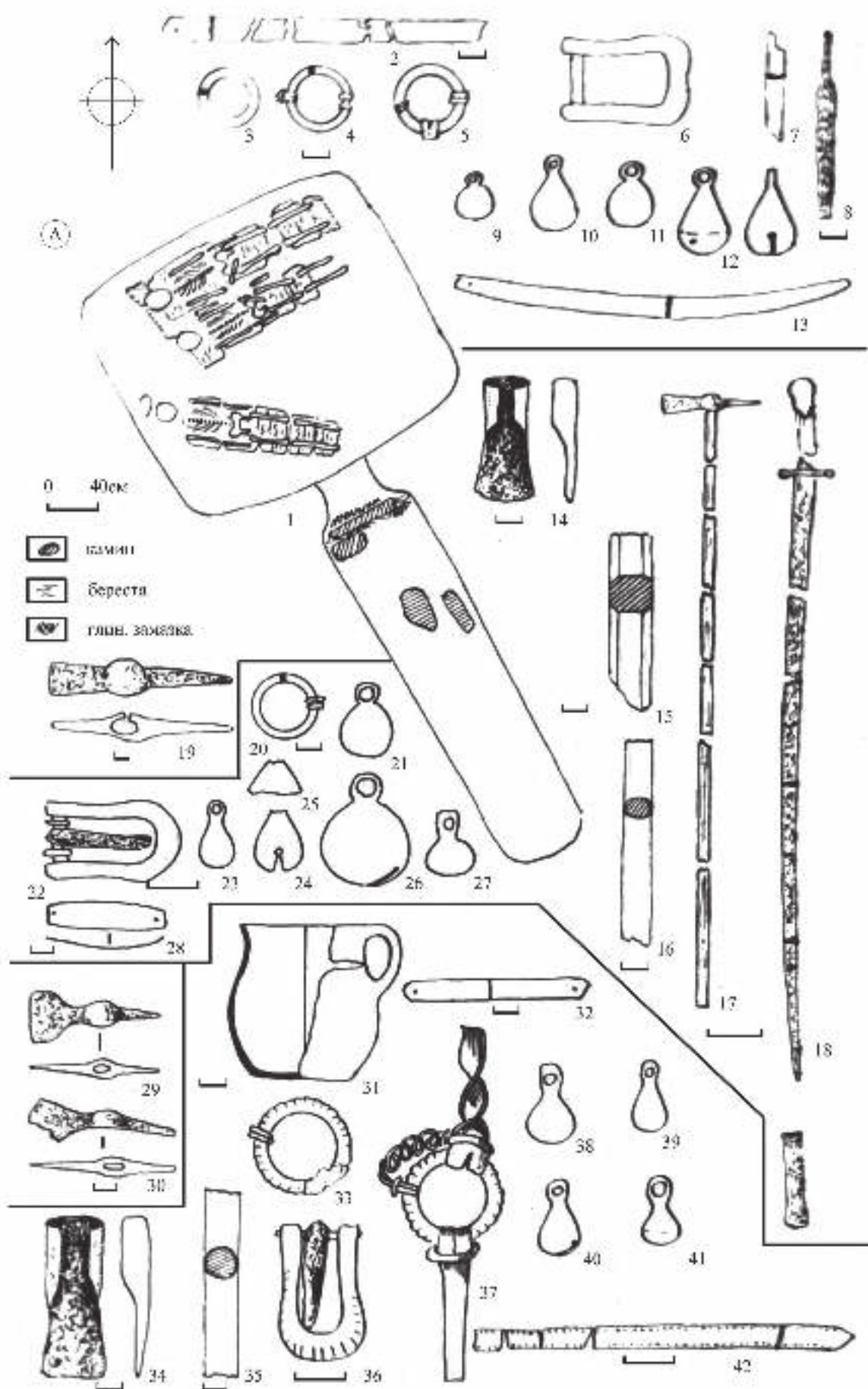

Рис.42. Могильник Кольцо-Гора №1. А - катакомба №37С, Б – катакомба №38С.

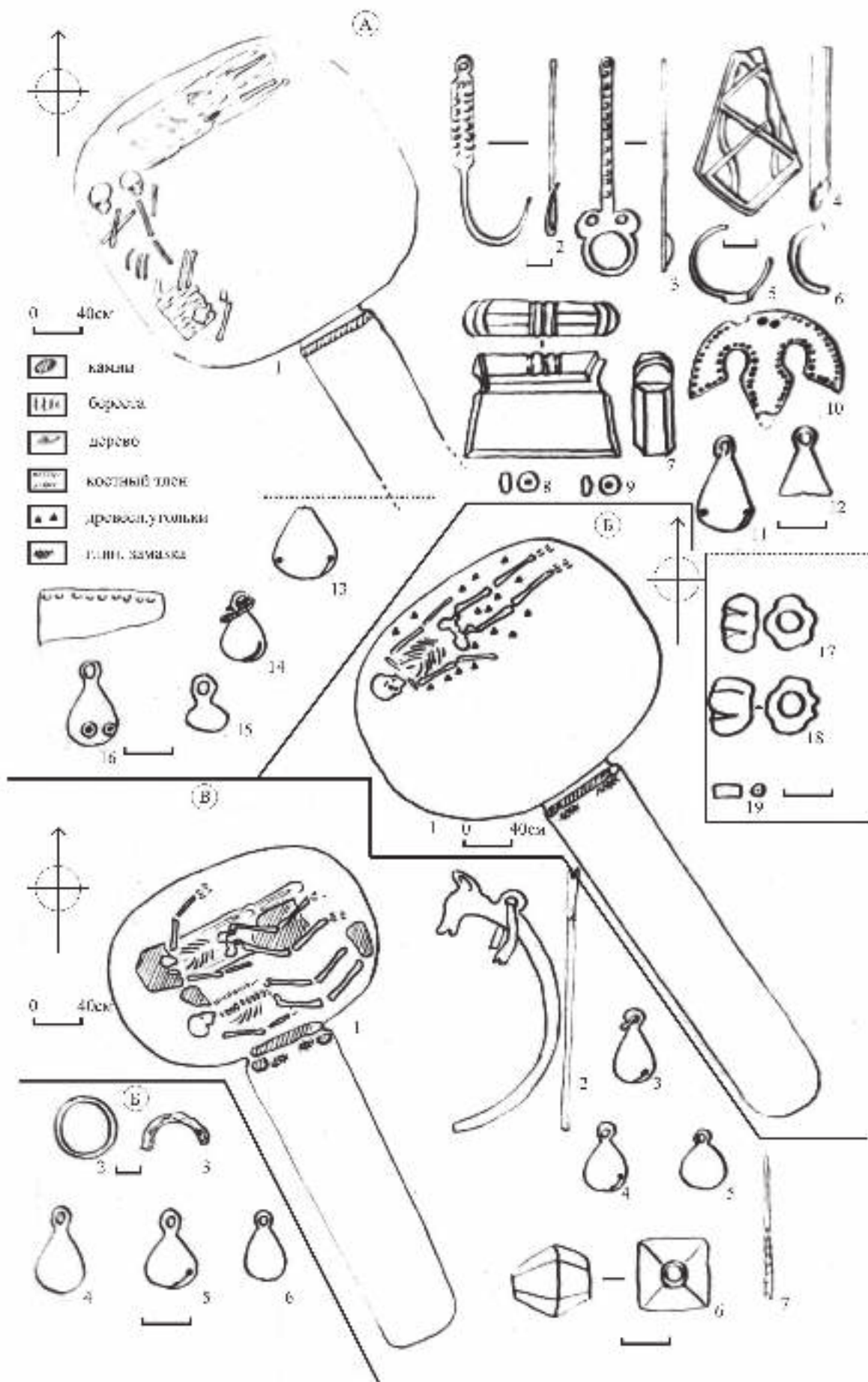

Рис.43. Могильник Кольцо-Гора №1. Катакомба №39С.

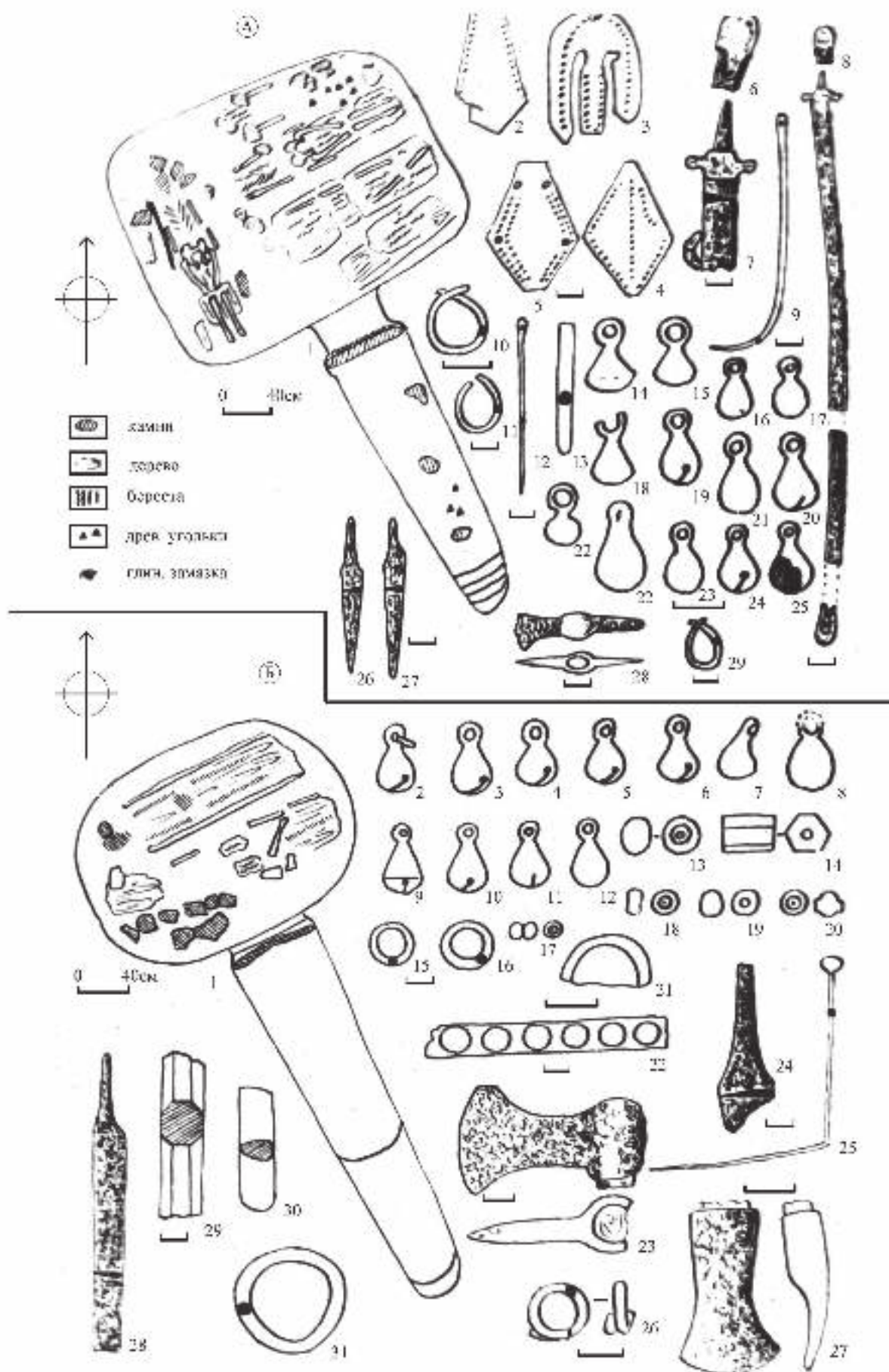

Рис.44. Могильник Кольцо-Гора №1. А – ямное погребение №43С. Б - катакомба №47С, В – катакомба №48С.

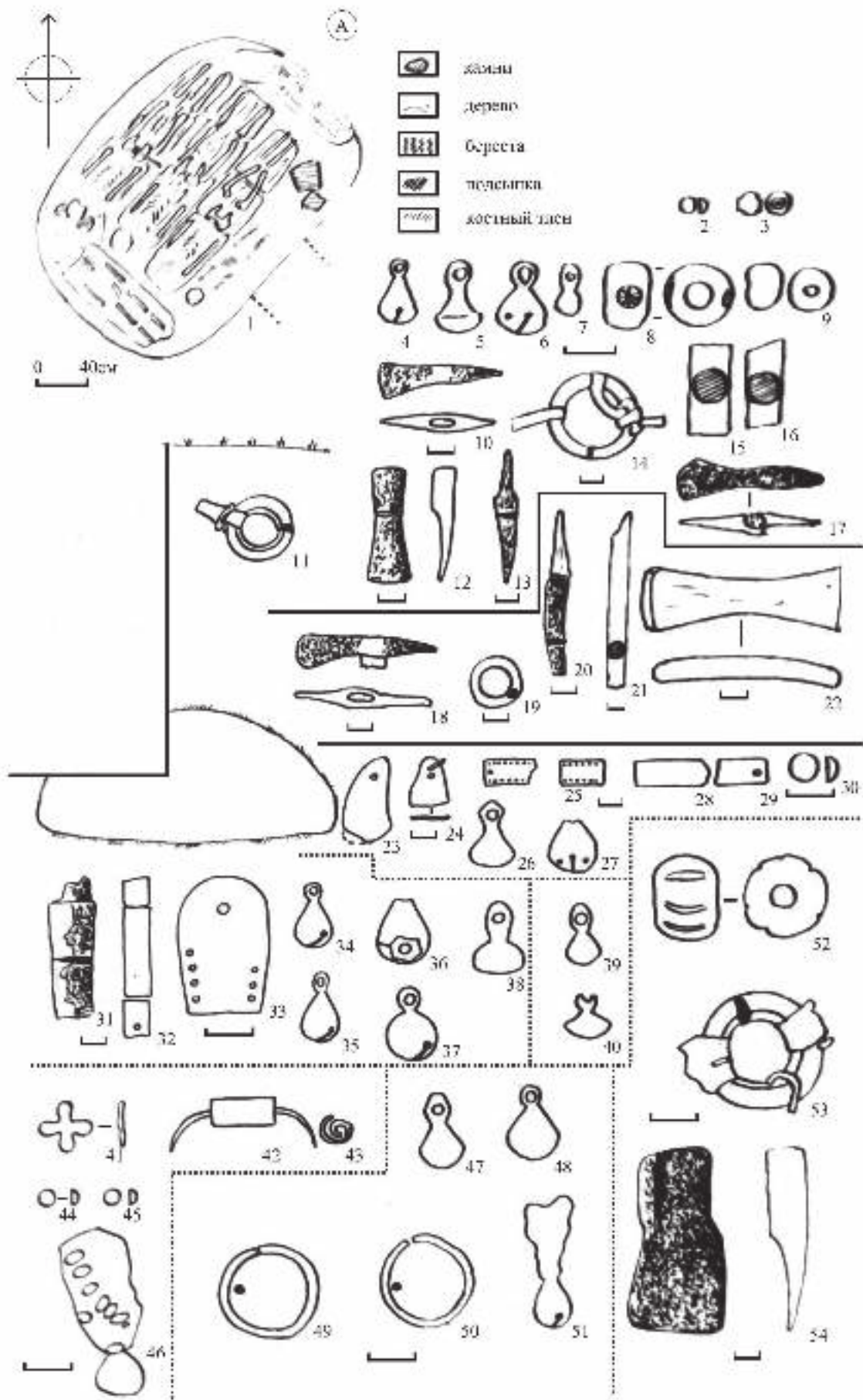

Рис.45. Могильник Рим-Гора №1. Катакомба №11(67).

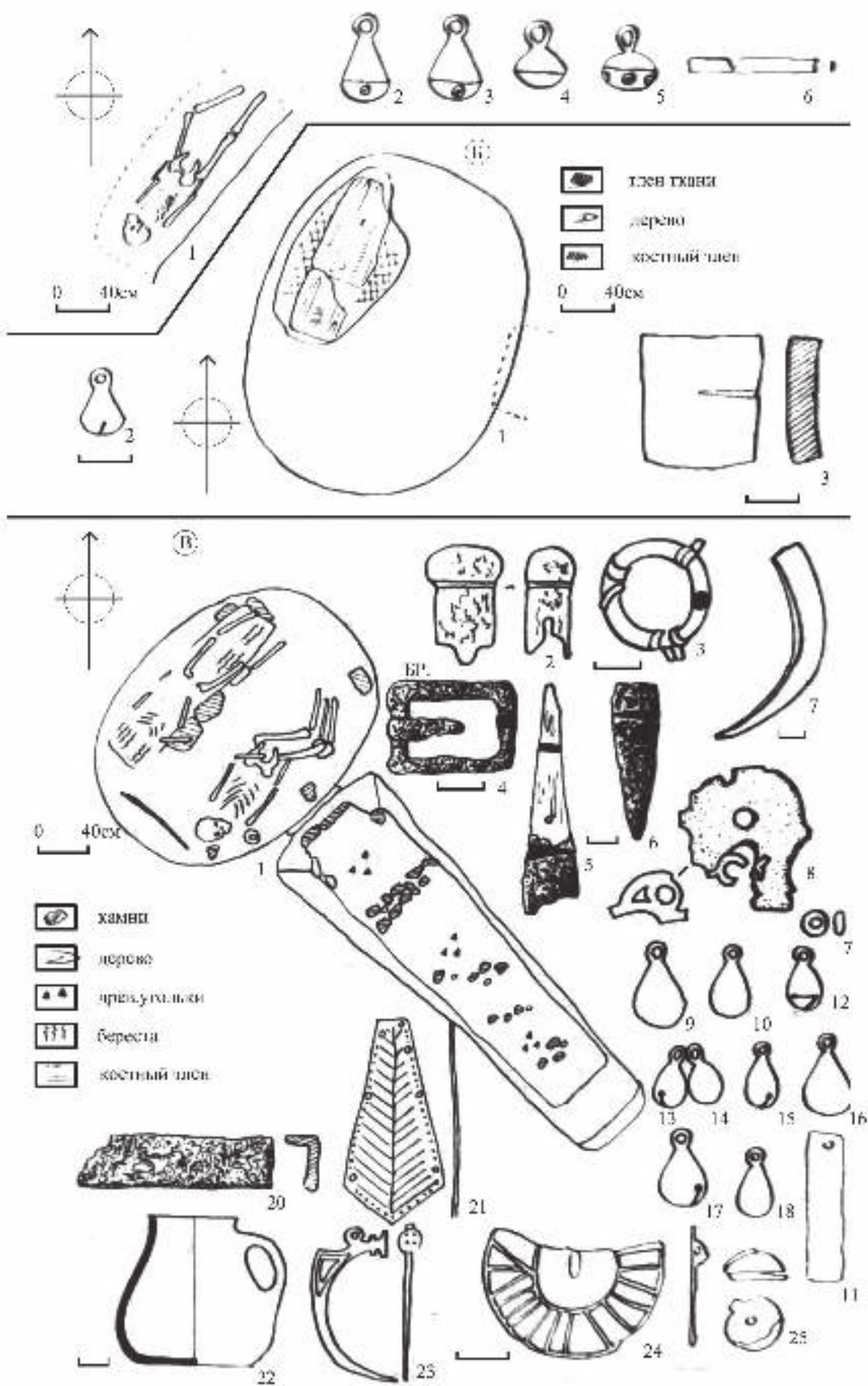

Рис.46. Могильник Рим-Гора №1. А - катакомба №5(67), Б – катакомба №12(67), В – катакомба №7(72).

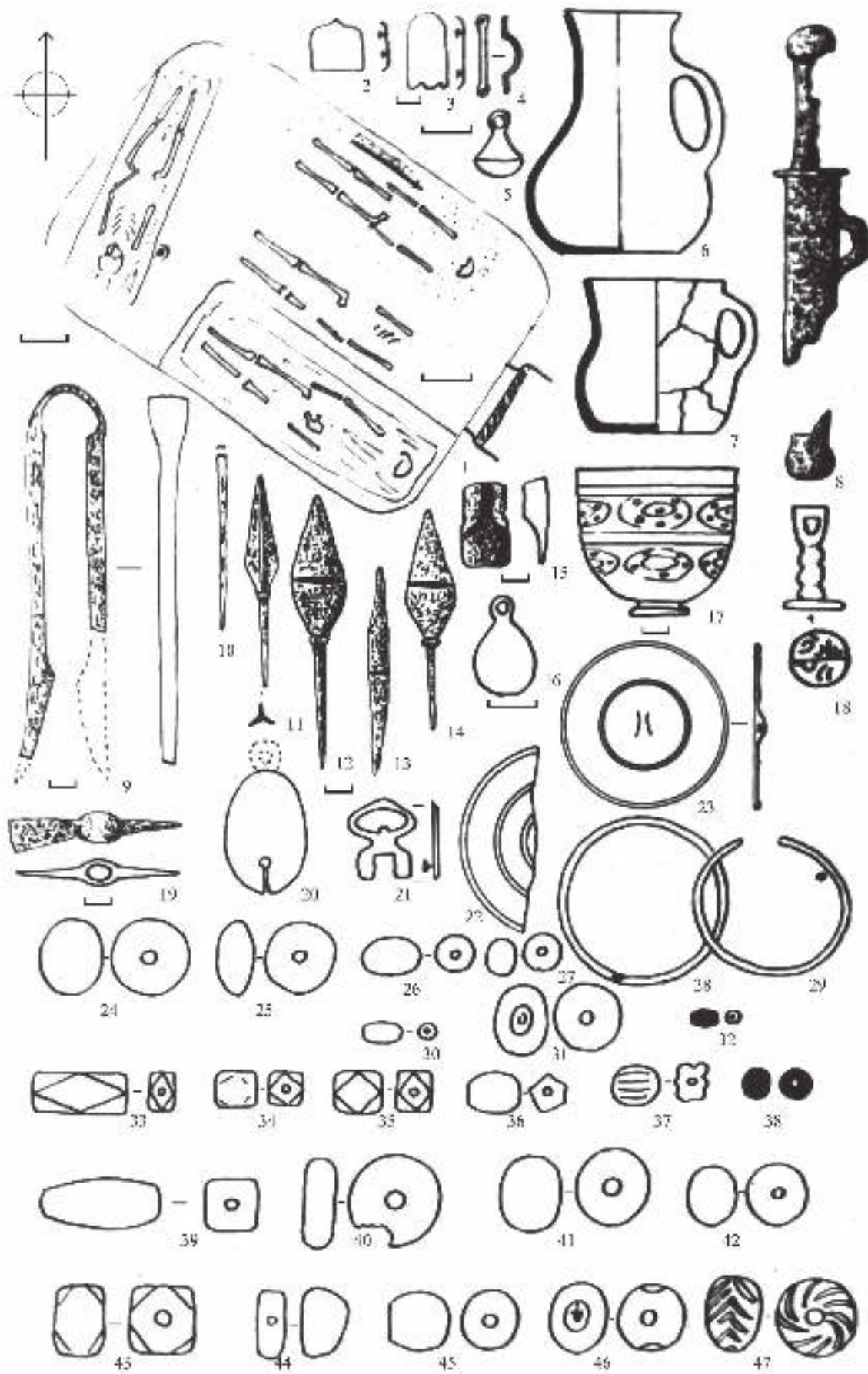

Рис.47. Могильник Рим-Гора №1. А - катакомба №7(72), Б – ремесленный инструментарий из разрушенной катакомбы, В - ямное погребение №5С.

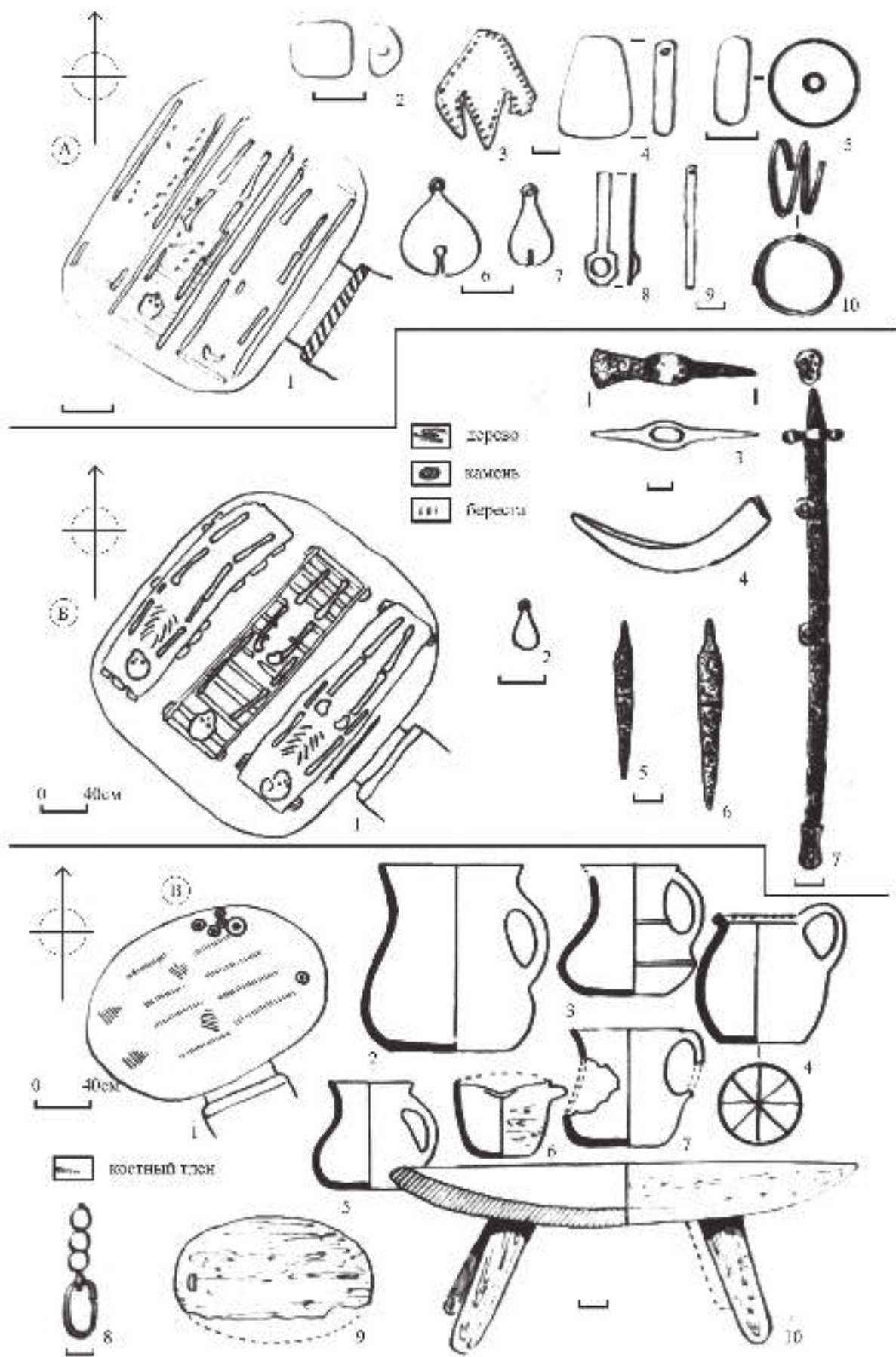

Рис.48. Могильник Рим-Гора №1. А - катакомба №6С, Б – катакомба №7С, В - ямное погребение №8С.

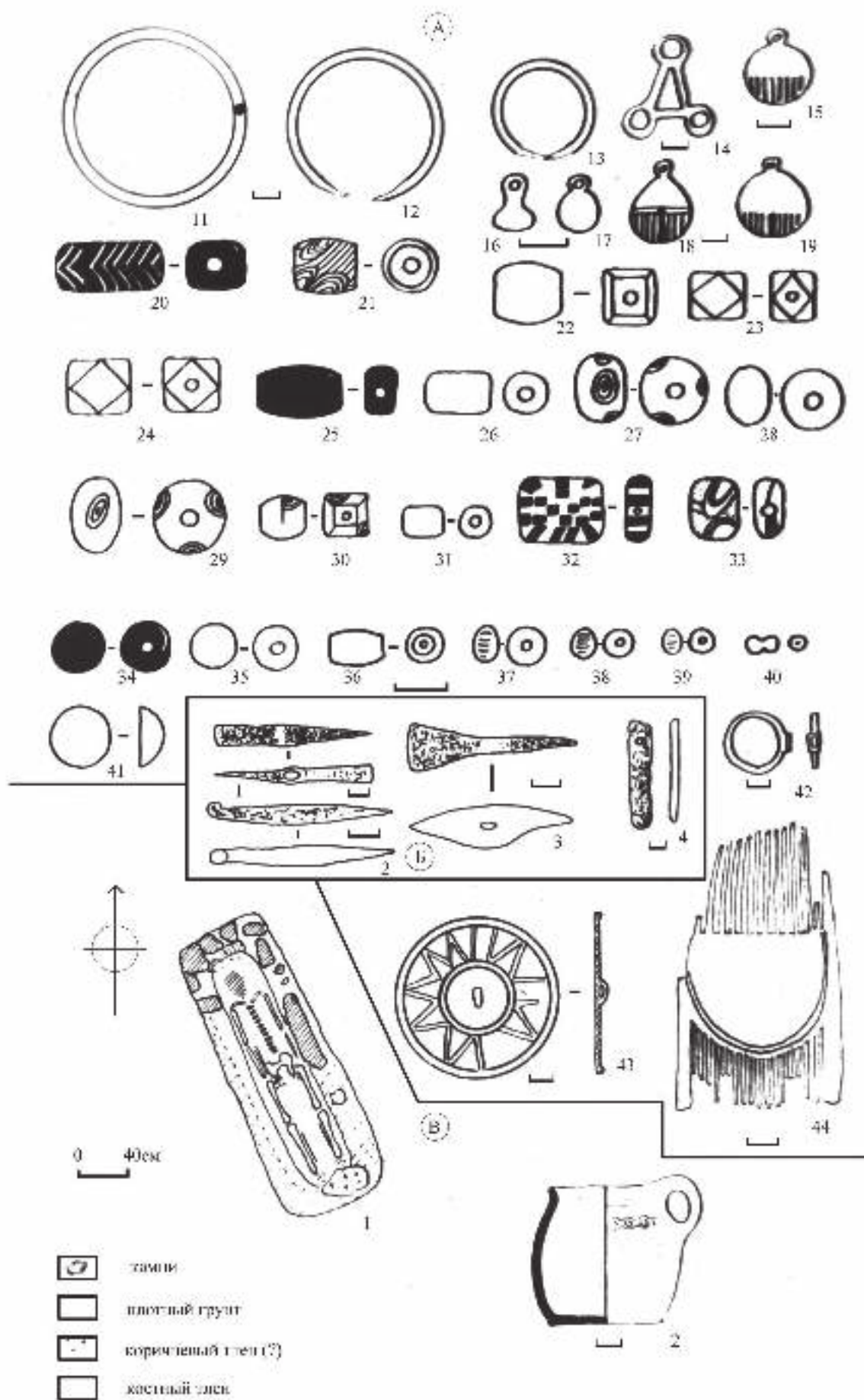

Рис.49. Могильник Мебельная фабрика №2. А – катакомба №2, Б – катакомба №3, В – катакомба №4.

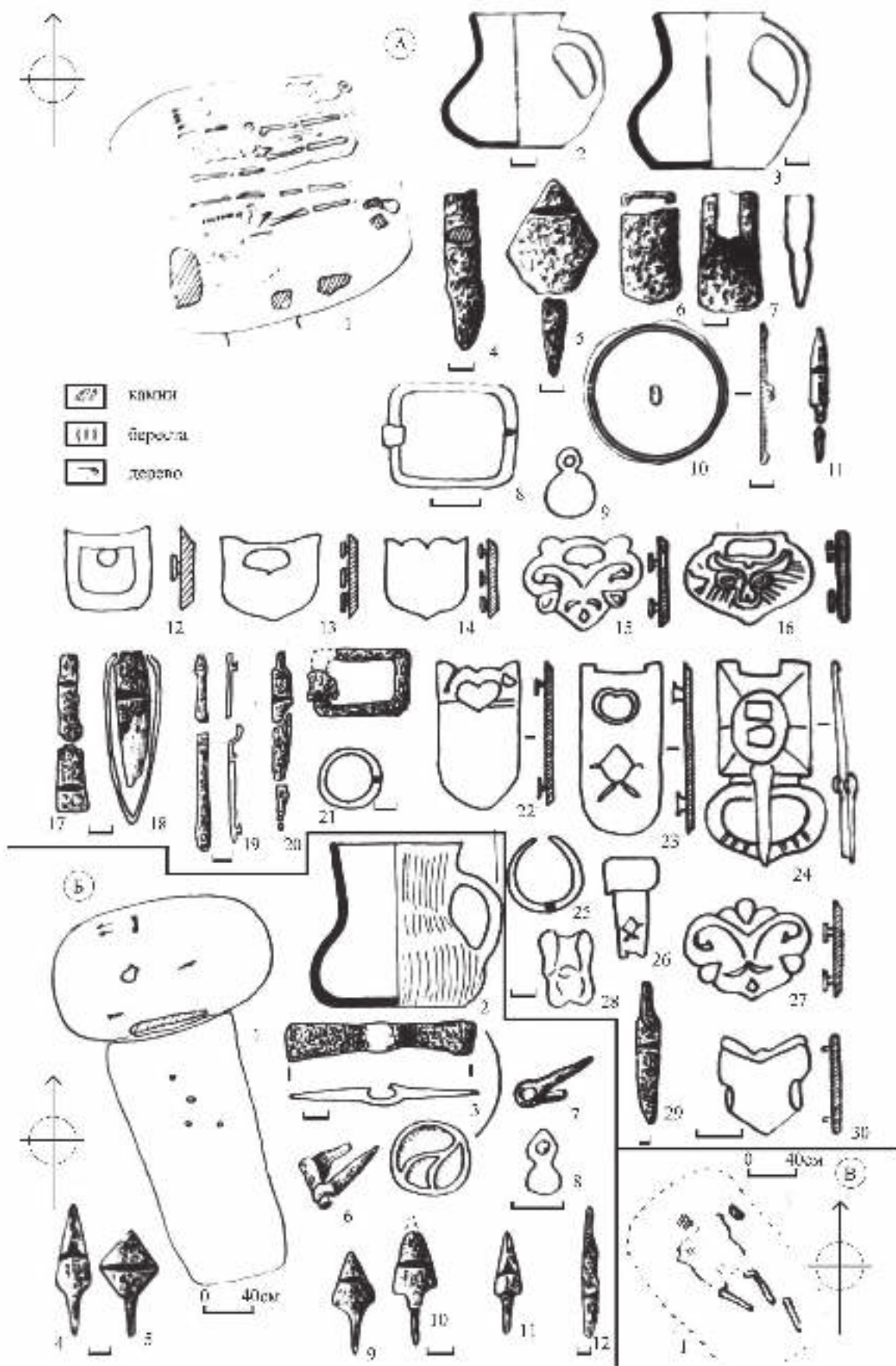

Рис.50. Могильник Мебельная фабрика №2. А – катакомба №5, Б – катакомба №6, В – катакомба №7, Г – катакомба №9.

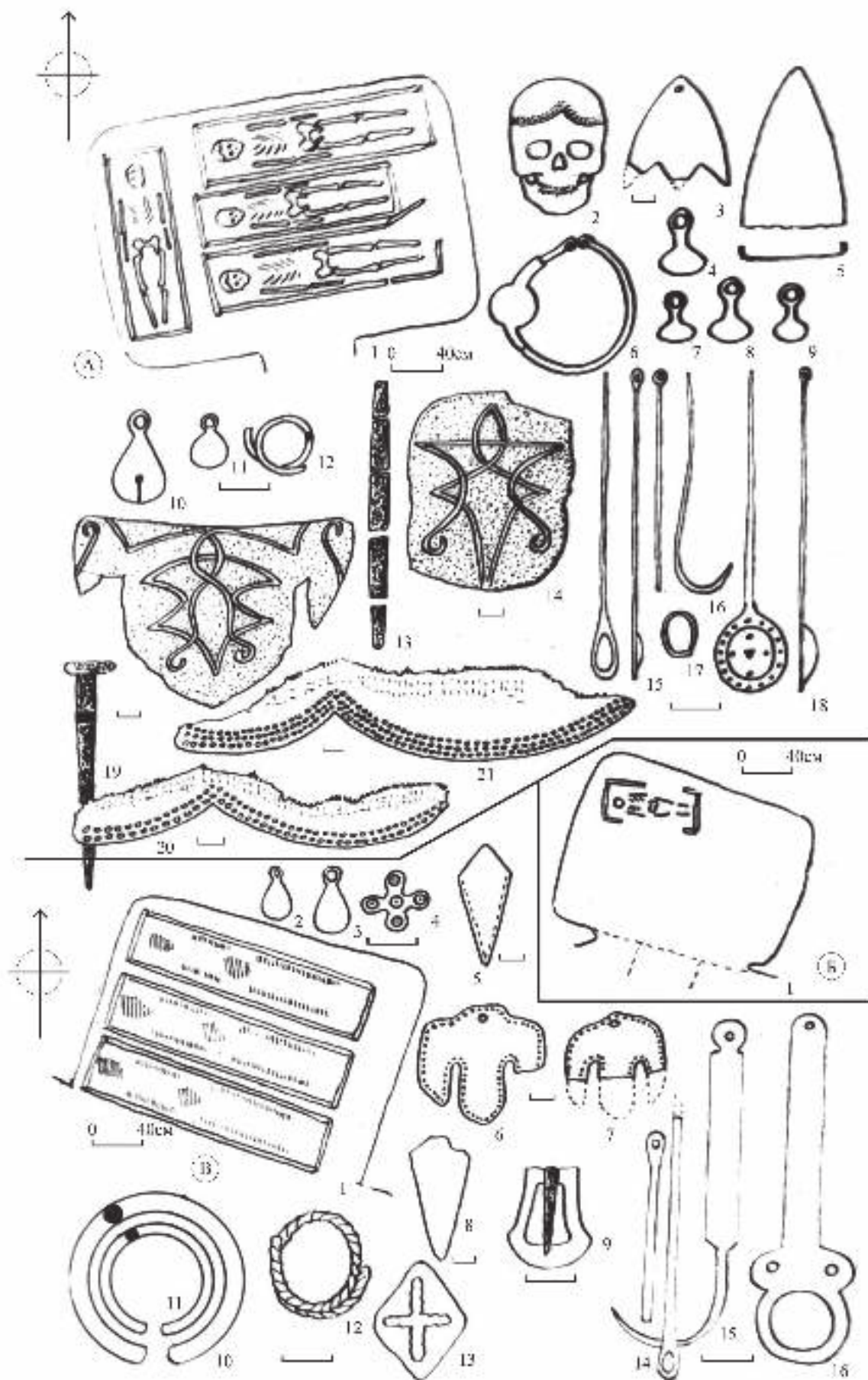

Рис.51. Могильник Мебельная фабрика №2. А – катакомба №12, Б – катакомба №13, В – катакомба №14, Г – катакомба №15, Д – катакомба №16, Е – катакомба №19.

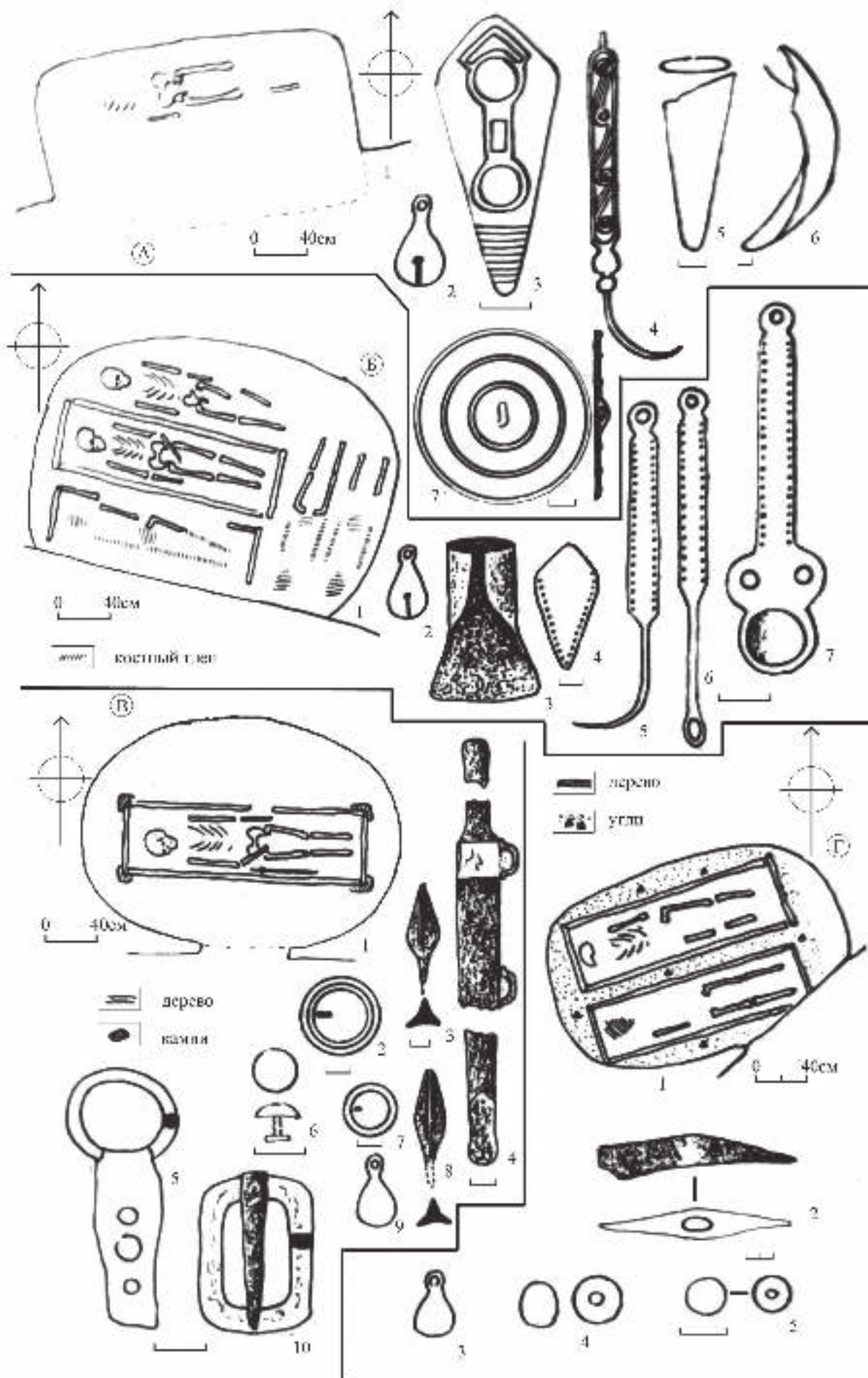

Рис.52. Могильник Мебельная фабрика №2. Инвентарь из разрушенных катакомб.

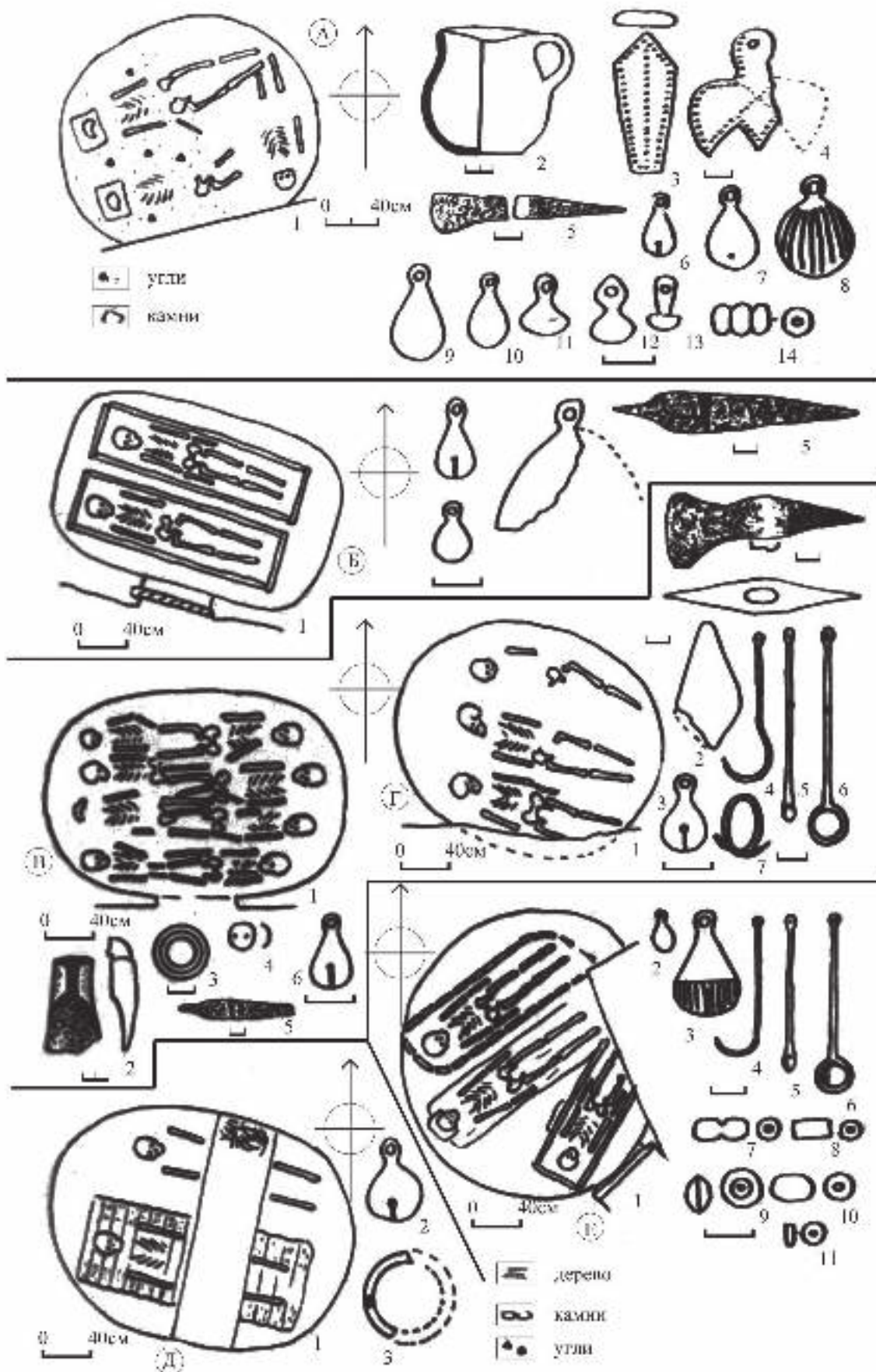

Рис.53. Могильник Лесхоз. А – катакомба №1Рч, Б – катакомба №3Рч, В – катакомба №1С, Г – катакомба №2С, Д – катакомба №3С.



Рис.54. Могильник Лесхоз. А – ямное погребение №4Б, Б – катакомба №5Б, В – ямные погребения №№6Б и 7Б; Г – могильник Учкеевский, Д – Могильник Уллу-Дорбунла №2, погребение 1Рч.

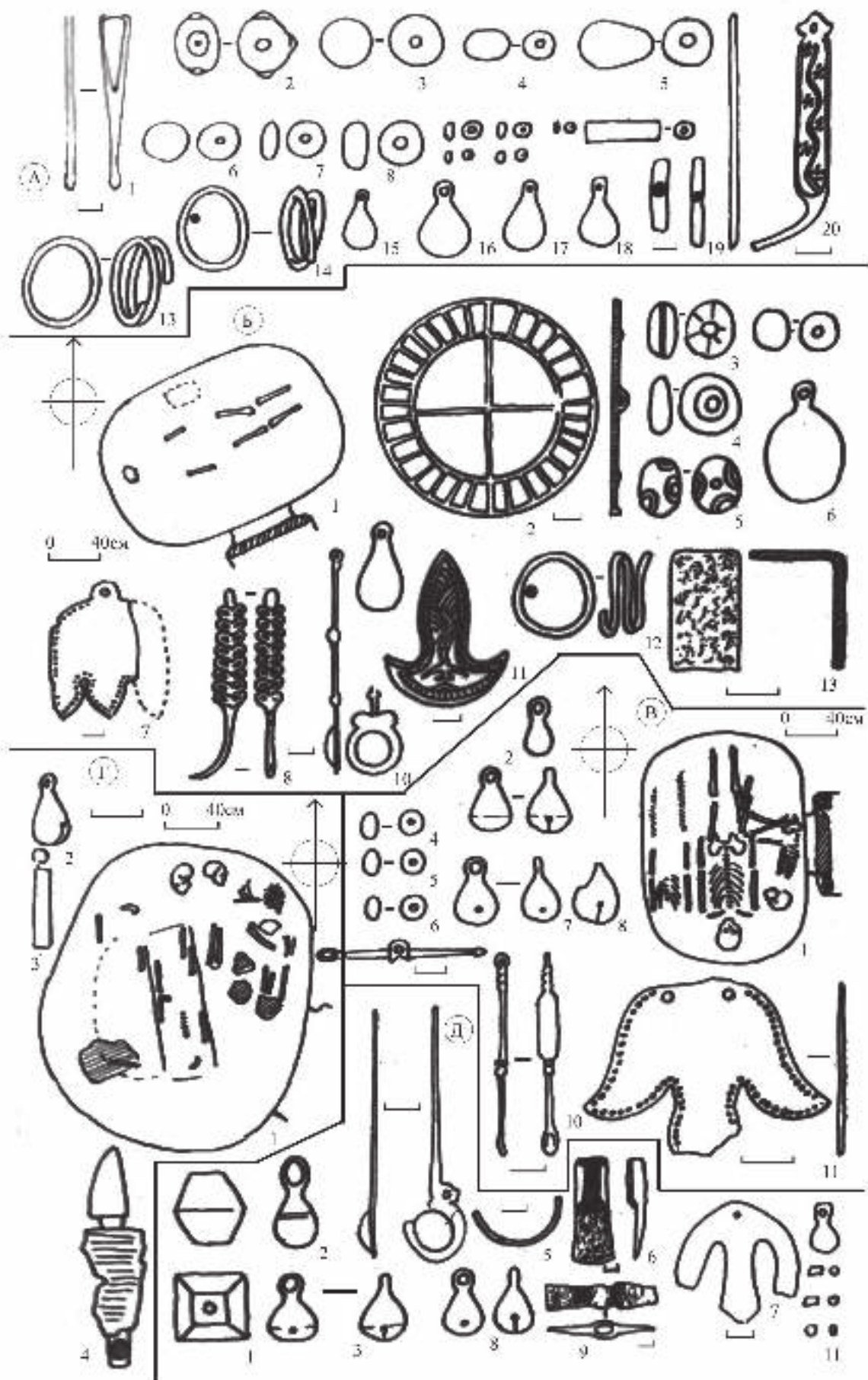

Рис.55. Могильник Уллу-Дорбунла №2. А – катакомба №1Д, Б – погребение №1С.

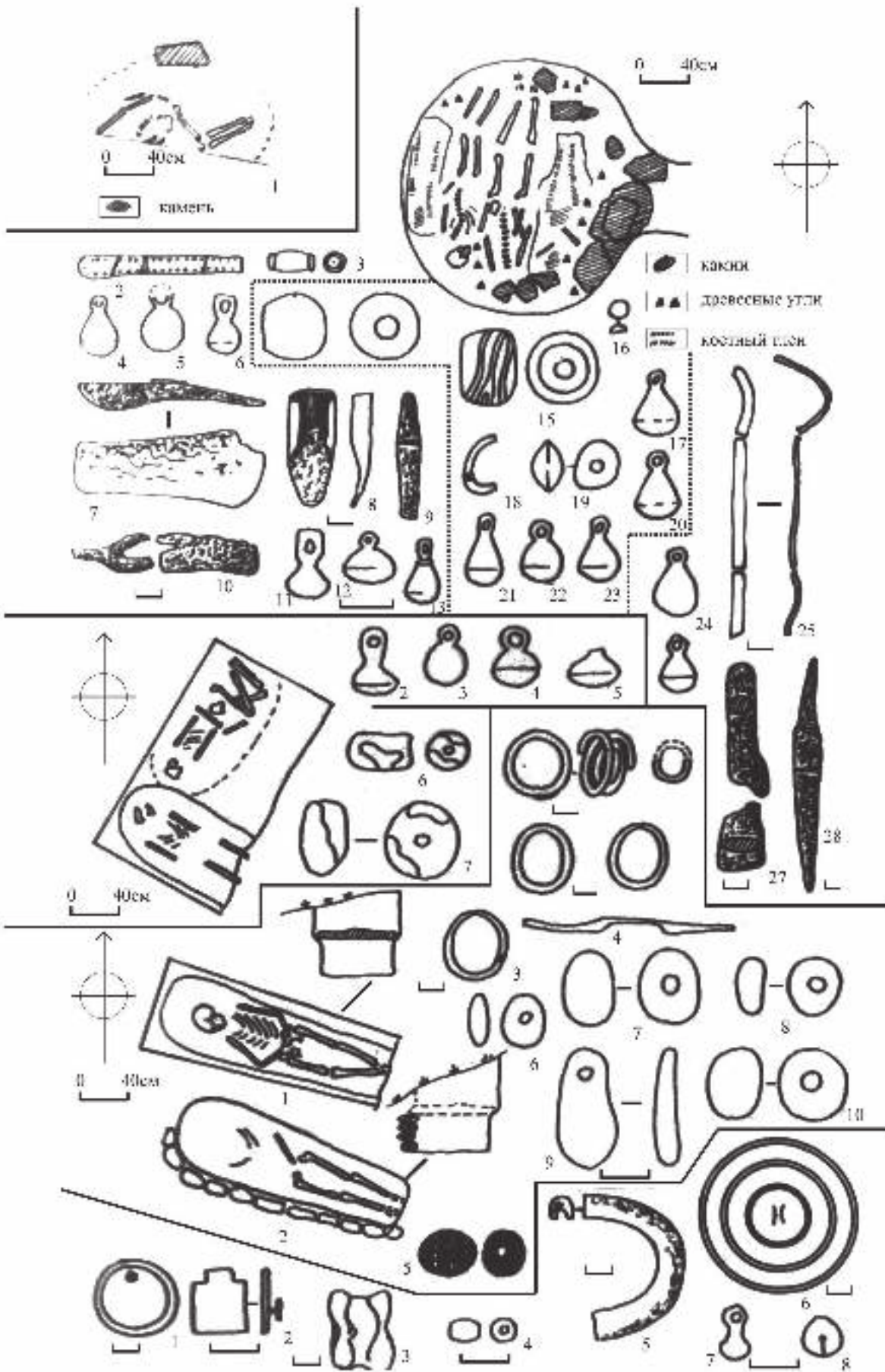

1

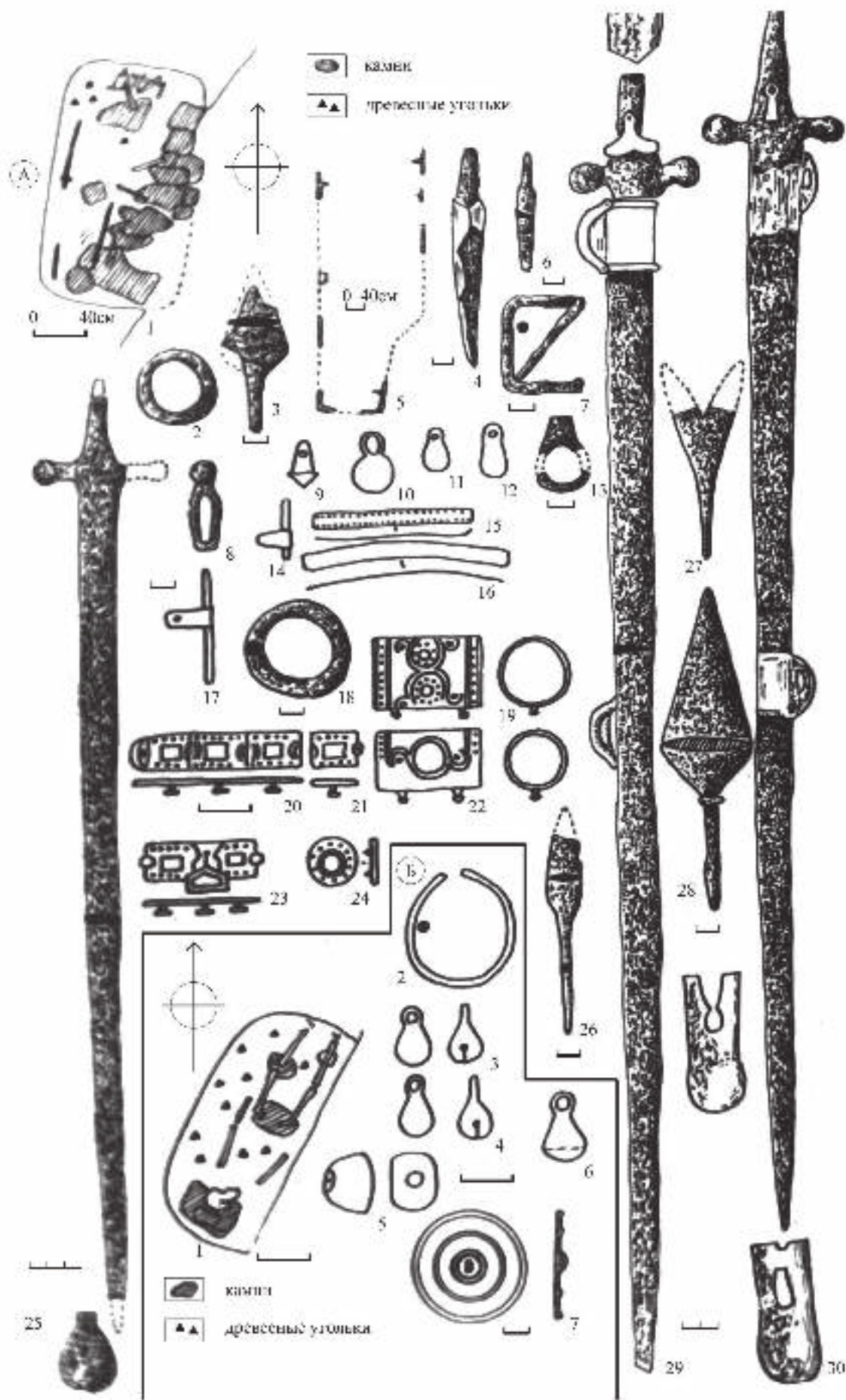
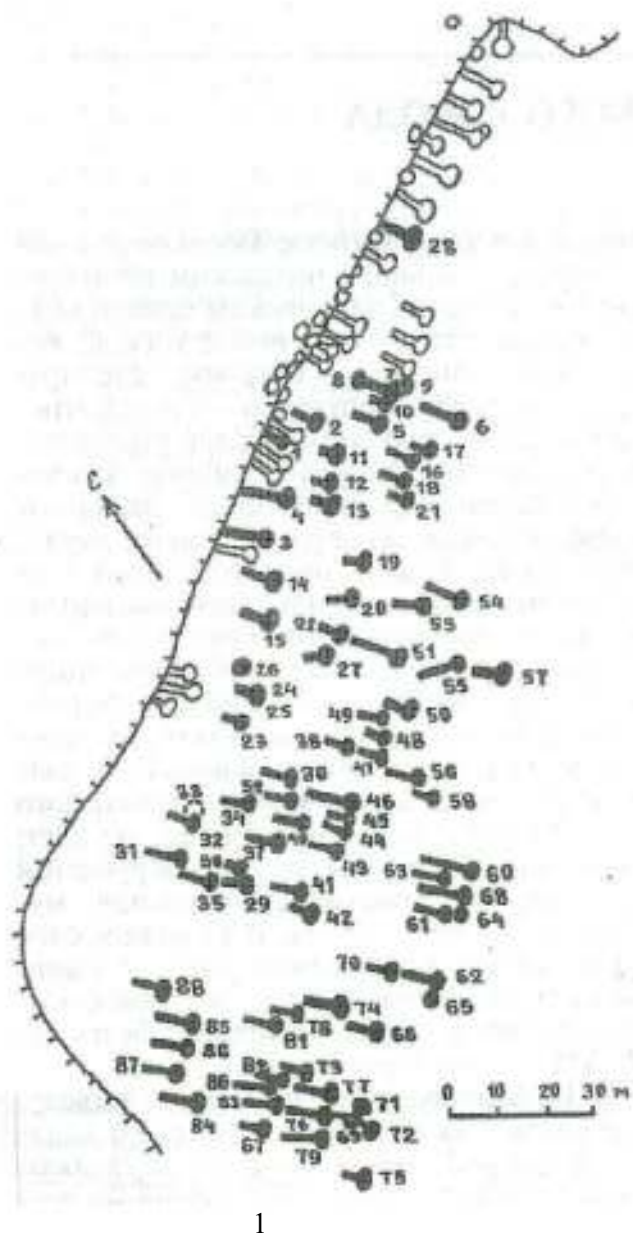
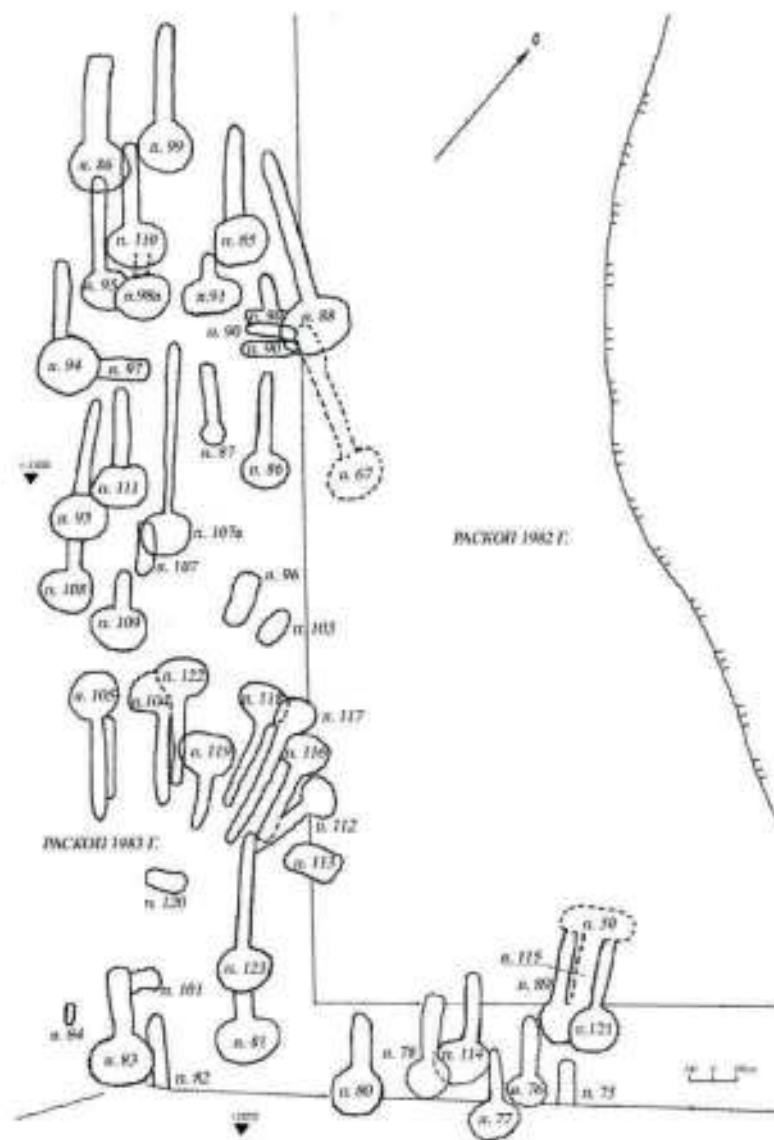

2

Рис.56. Змейский могильник. 1. План могильника. Раскопки В.А. Кузнецова 1957-1959 гг. 2. План могильника. Раскопки В.Л. Ростунова. 1983 г.



Рис.57. Топографический план могильника Кольцо-Гора №1.



Рис.58. Могильник Рим-Гора №1. Раскоп I (1984 г.)

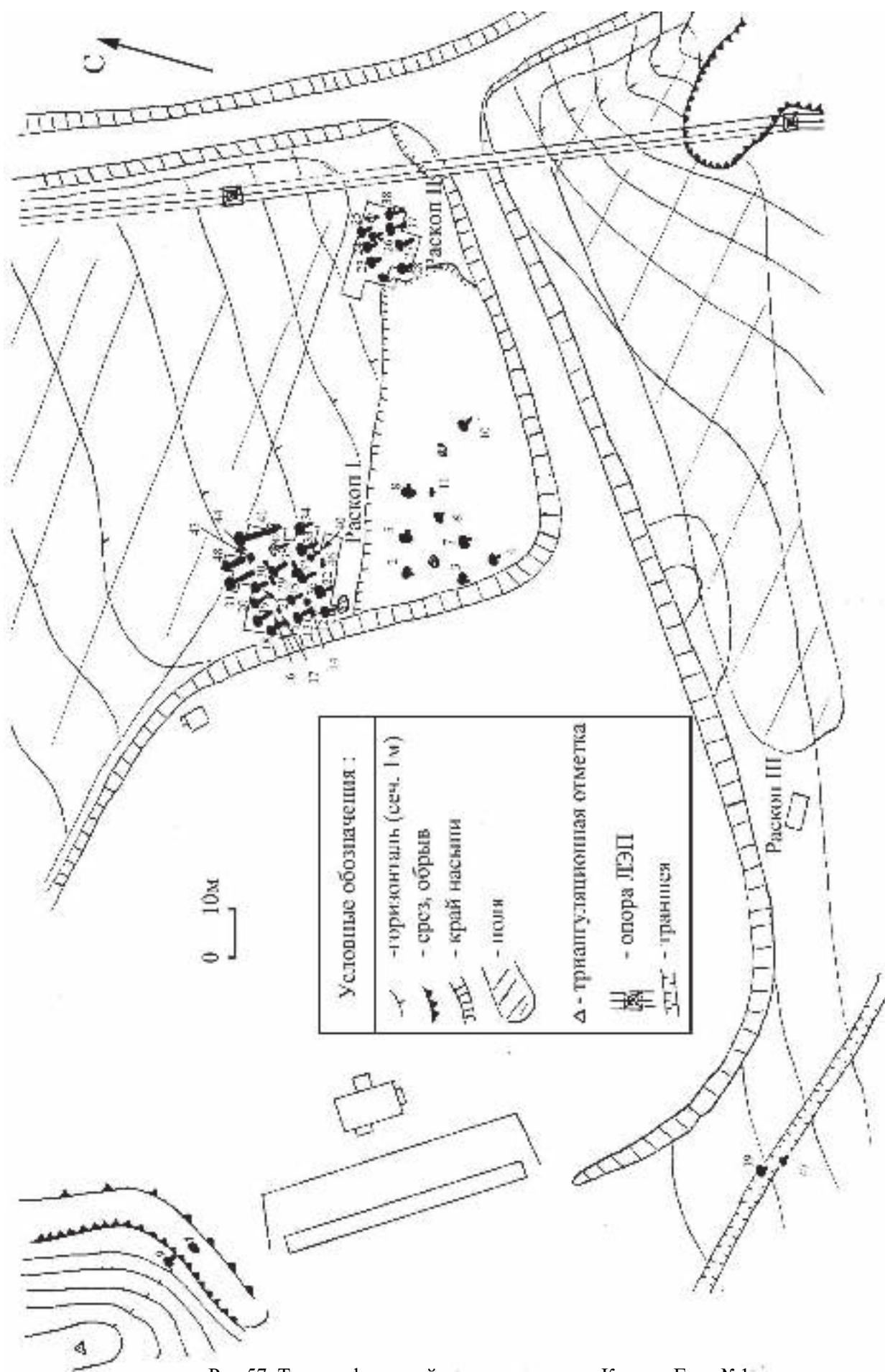

-  - гумус
-  - суглинок
-  - камни
-  - пятна с включением песчаника

0 50см

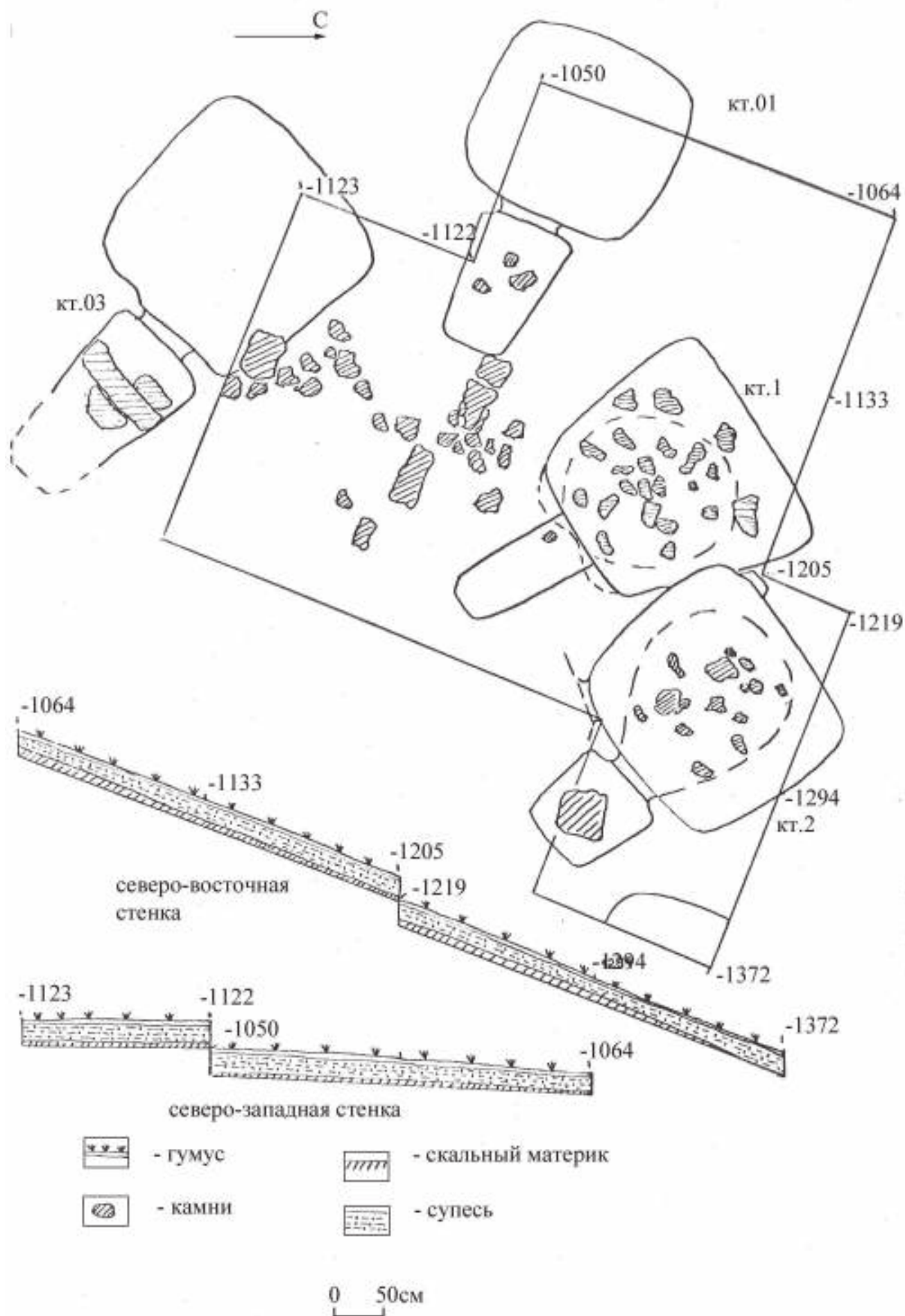
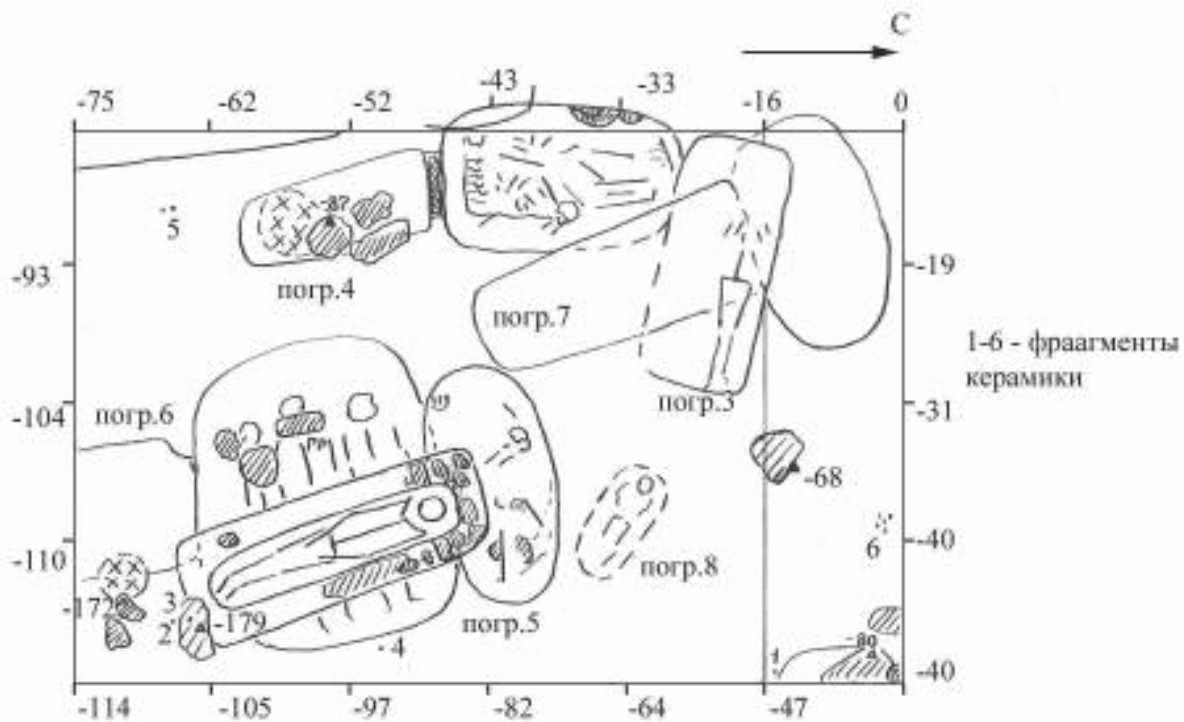
Рис.59. Могильник Рим-Гора №1. Раскоп II (1984г.).

Гистограммы распределения катакомб по площади камеры и площади камеры на одного погребенного



Рис.60. Могильник Марган-Чу№1. Распределение катакомб по площади камеры на 1 погребенного.



Рис.61. Могильник Марган-Чу№1. Распределение катакомб по площади камеры.

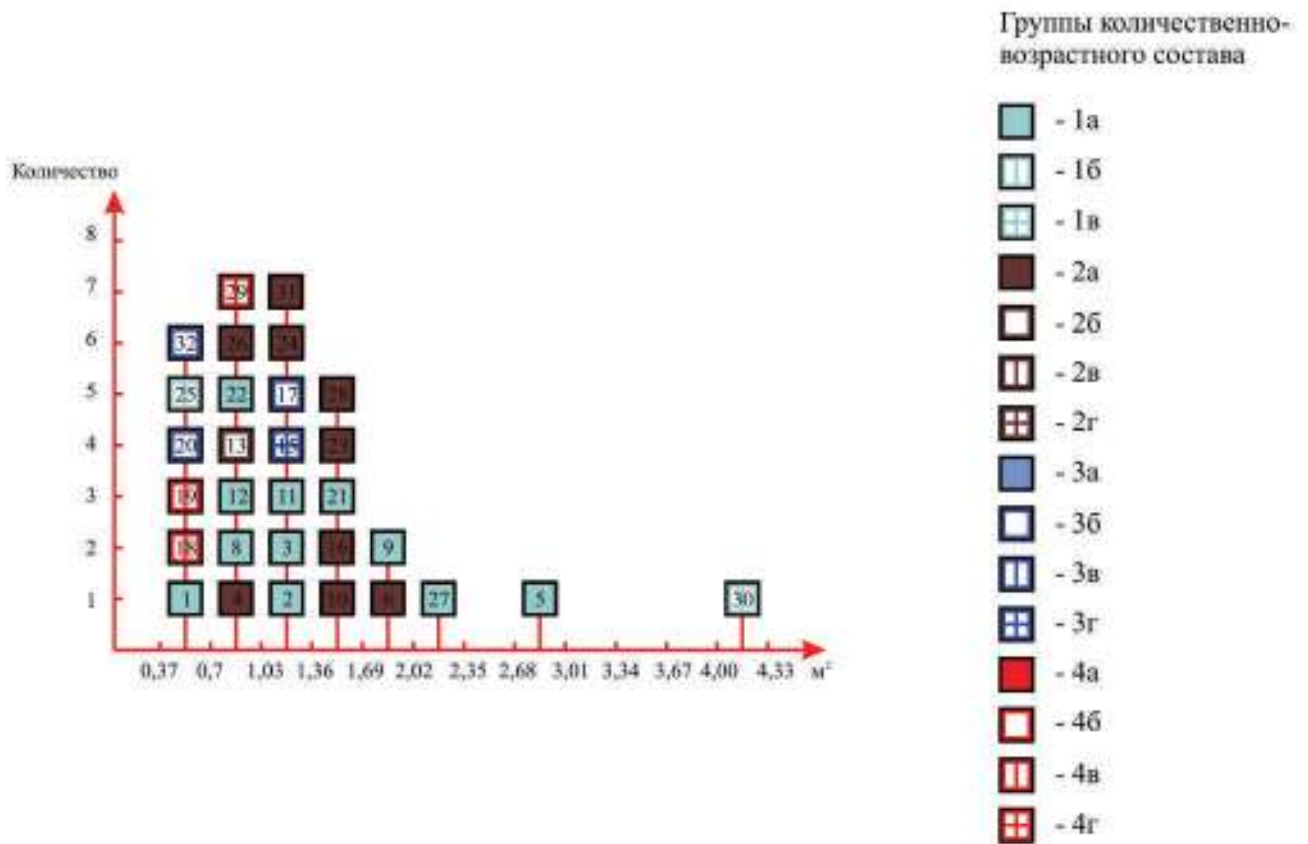

Рис.62. Могильник Змейского №1. Распределение катакомб по площади камеры.

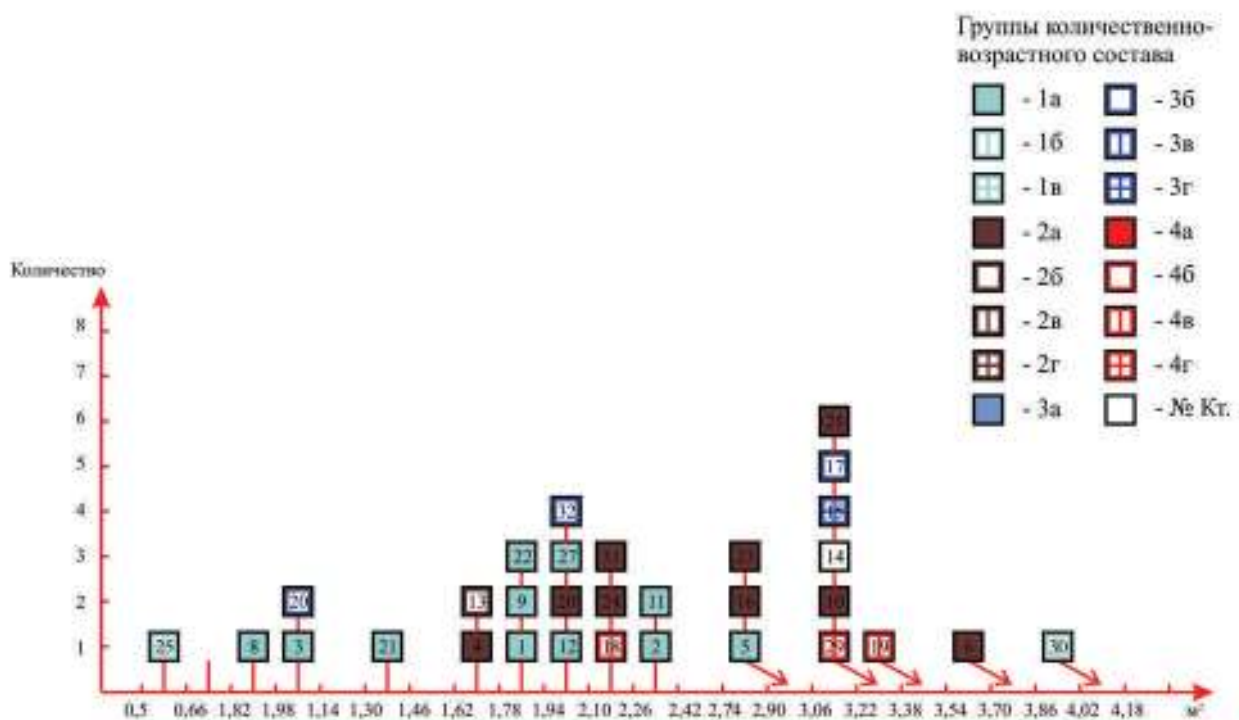

Рис.63. Могильник Змейского №1. Распределение катакомб по площади камеры на одного погребенного

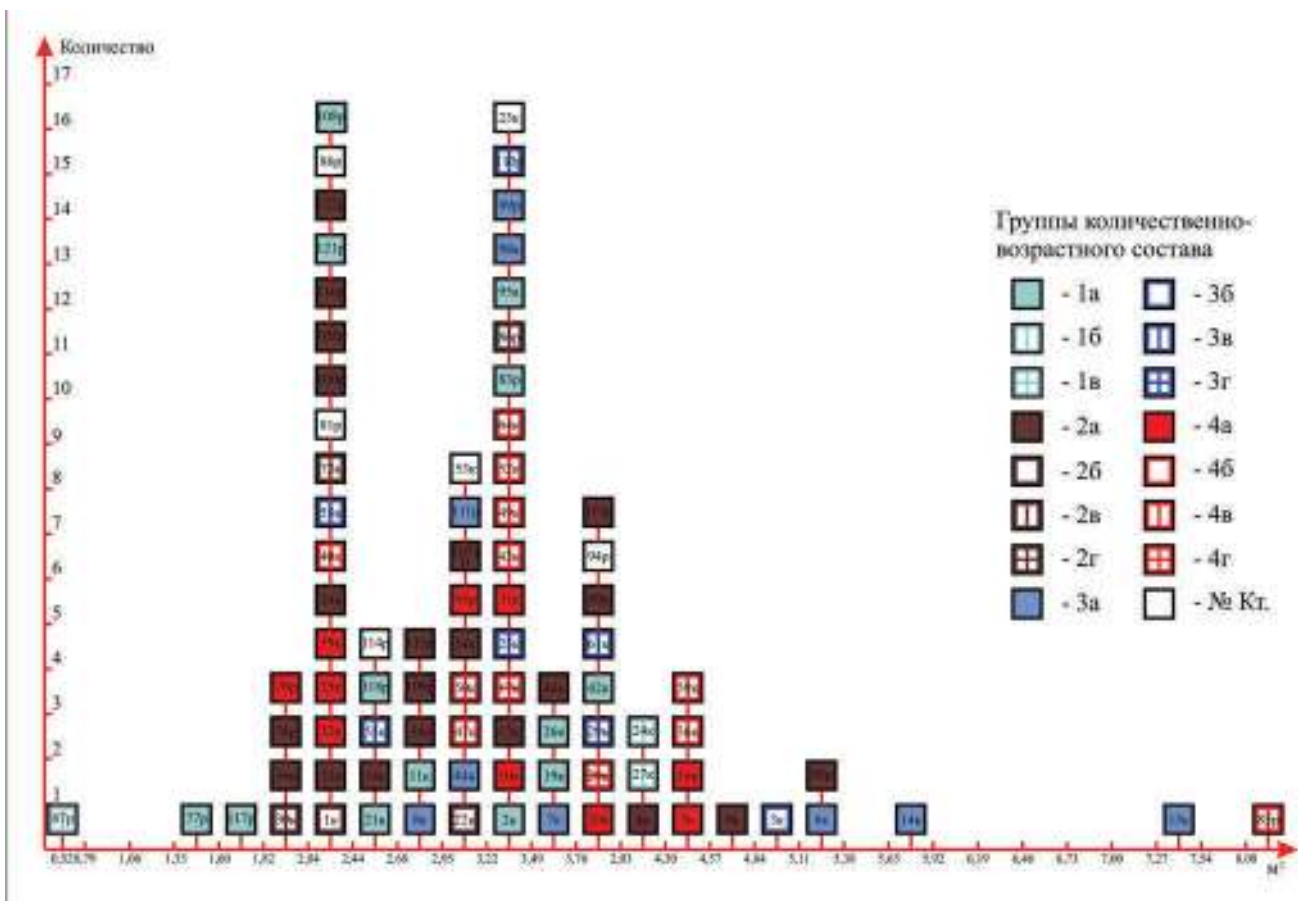

Рис.64. Могильник Кольцо-Гора №1. Распределение катакомб по площади камеры на одного погребенного

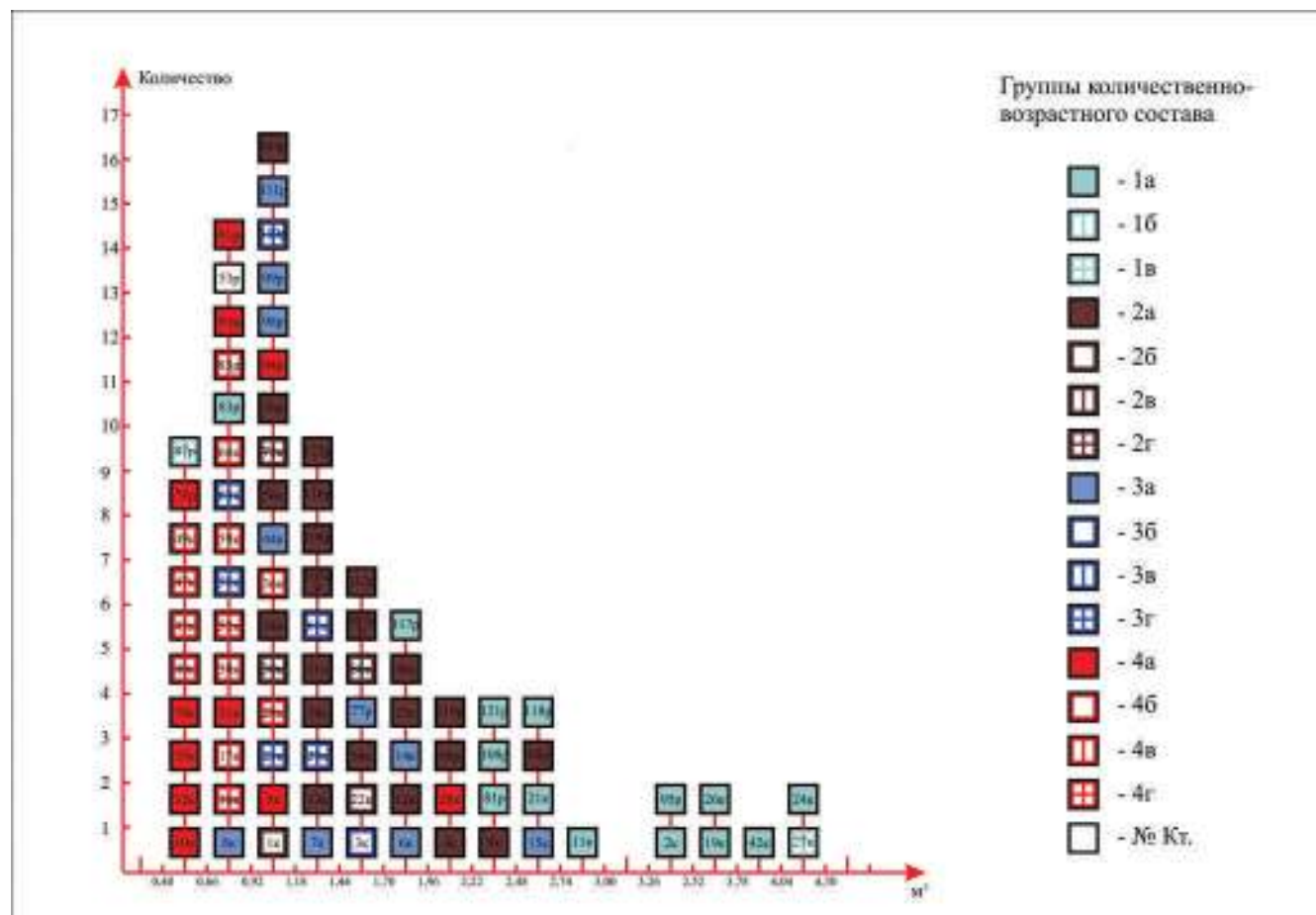

Рис.65. Могильник Кольцо-Гора №1. Распределение катакомб по площади камеры.

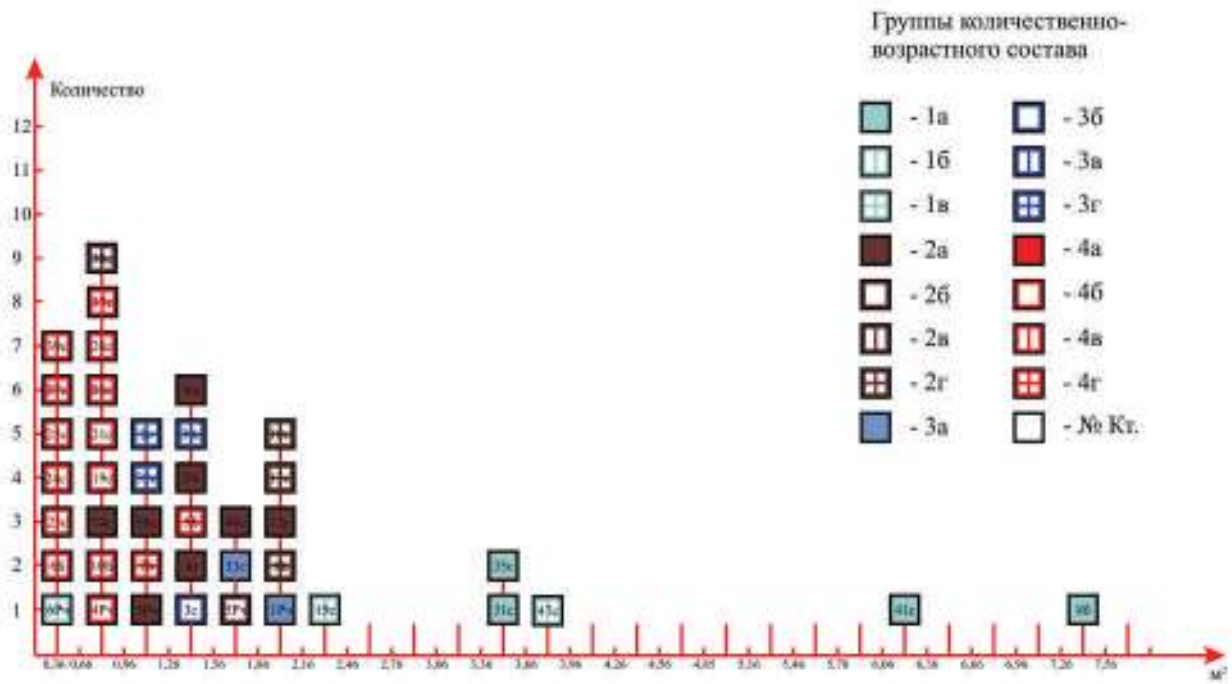

Рис.66. Могильник Рим-Гора №1. Распределение катакомб по площади камеры (нумерация катакомб сквозная).

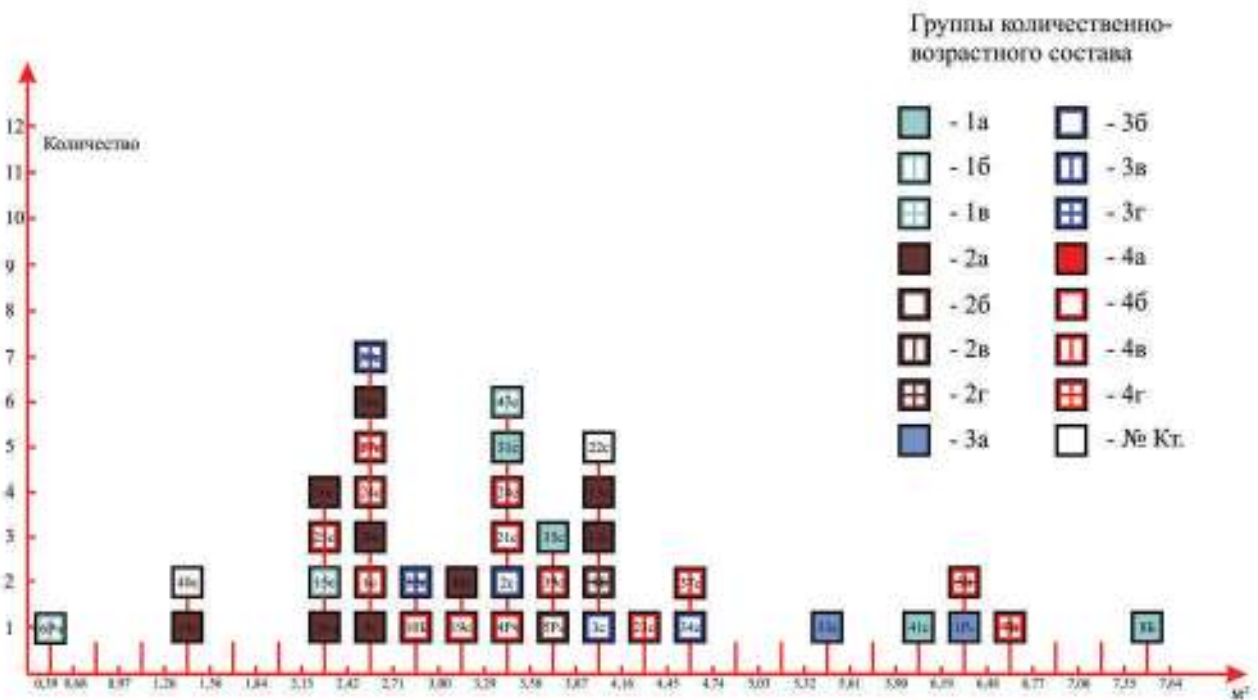

Рис.67. Могильник Рим-Гора №1. Распределение катакомб по площади камеры на одного погребенного (нумерация катакомб сквозная).

СПИСОК ПАРАМЕТРОВ И ПОКАЗАТЕЛЕЙ ПОГРЕБАЛЬНЫХ СООРУЖЕНИЙ (ПС)

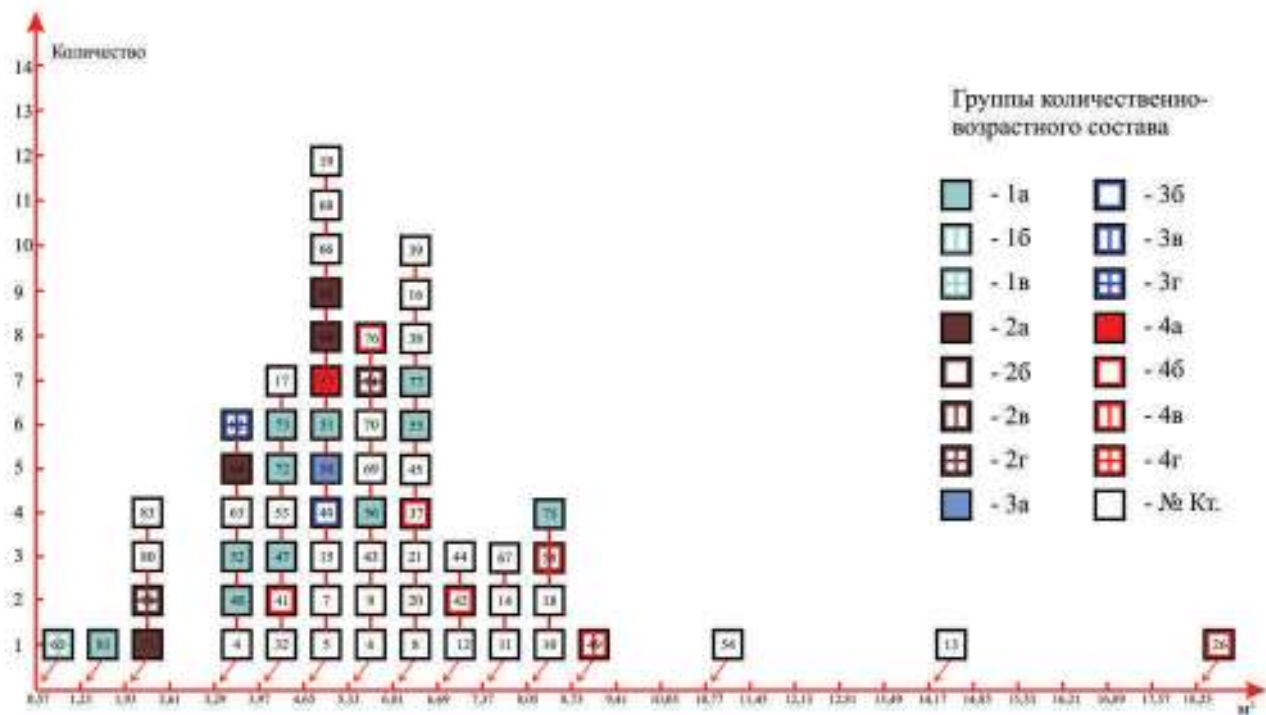
Выделяются следующие типологические группы ПС по их структурной сложности:

Однокомпонентные (только погребальная камера) – ямные погребение (ЯП), каменные ящики (КЯ), гробницы (Гр), скальные захоронения - гробницы (СЗ-Гр);

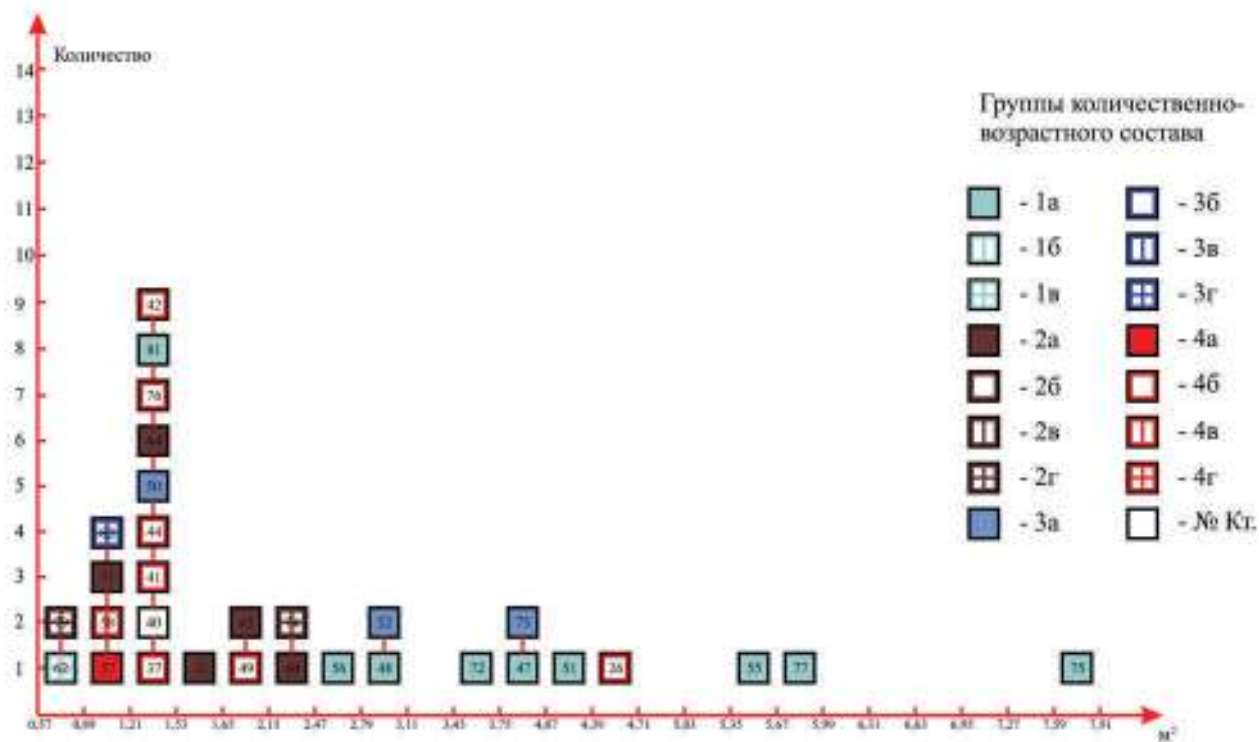
Двухкомпонентные - наземные склепы (НСкл), скальные захоронения со входами (СЗ) и их вариации;

Трехкомпонентные – подбои (Пд), катакомбы (Кт), подземные склепы с шахтами (ПСкл), скальные катакомбы (СЗ-Кт).

В соответствие с этим у ПС этих групп различное число параметров, их соотношений и показателей.

Развернутый перечень параметров определяется для трехкомпонентных ПС в перечне из 50 позиций (не исчерпывающий):

1. длина камеры по дну по продольной средней оси
2. ширина камеры у одной из коротких стенок (правой от входа)
3. –«- у другой короткой стенки (левой)
4. ширина в средней части по поперечной средней оси
5. длина одной из стенок (передней)
6. –«- второй (дальней)
7. - высота в средней части
8. - «- возле одной (правой) стенки
9. - «- возле второй (левой) стенки
10. - «- у (передней) стенки
11. - «- у (дальней) стенки
12. - общая глубина дна от современной поверхности
13. – длина ямы (углубления)
14. – ширина ямы (углубления)
15. – длина ниши
16. – ширина ниши
17. – ширина ниши
18. – высота ниши
19. – длина выступа
20. – ширина выступа
21. – высота выступа
22. – длина ровной части перекрытия или свода
23. – ширина –«-
24. – толщина перекрытия
25. - толщина оформления коротких стен
26. – толщина оформления длинных стен
27. – длина лаза
28. – ширина лаза
29. – высота лаза
30. – ширина лаза в верхней части
31. – высота порога
32. – длина входной ямы по дну
33. - длина –«- в верхней части
34. – глубина входной ямы у передней стенки
35. – глубина у задней стенки

36. - ширина входной ямы у передней стенки по дну
37. - «- в верхней части
38. – ширина «- у дальней стенки по дну
39. - «- в верхней части
40. – ширина ступеньки
41. – длина ступеньки
42. – высота ступеньки
43. – длина выступа
44. – ширина выступа
45. – высота выступа
46. – длина ниши
47. – ширина ниши
48. – высота ниши
49. – толщина оформления коротких стен входной ямы
50. – толщина оформления длинных стен входной ямы

В однокомпонентных ПС параметры 7-11 – глубина в центре и у четырех стенок. Если микродетали формы повторяются (уступы, ступени, ниши и т.п.) периметры нумеруются 2-ой, 3-ий и т.д. под соответствующим номером и буквенным обозначением. Для однокомпонентных и двухкомпонентных ПС не учитываются те параметры, которые они не имеют.

Соотношения:

1. 1/4
2. 1/7
3. 4/7
4. 7/31
5. 29/29
6. 33/34
7. 32/26
8. 34/36

Показатели:

1. Площадь дна камеры
2. Площадь дна входной ямы
3. Объем оформления коротких стен
4. Объем оформления длинных стен
5. Объем перекрытий
6. Объем заклада
7. Объем грунта, выбранного при сооружении ПС

В связи с тем, что большая часть материалов, используемых в работе представляют собой данные других исследователей, которые не фиксировали многие из названных параметров, отобрана часть основным размеров. Детальному анализу подвергаются: параметры – 1,4,7,12,28,29,31,33,34,36; соотношения - 1-8; показатели – 1-2.

Таблица I. ПАРАМЕТРЫ ПС КАТАКОМБНЫХ МОГИЛЬНИКОВ X-XII ВВ. ЦЕНТРАЛЬНОГО ПРЕДКАВКАЗЬЯ И СРЕДНЕГО ПРИТЕРЕЧЬЯ

Шифр компл	Тип ПС	Кол-во погр.	Половозр. индекс	Длина камеры	Ширина камеры	Высота камеры (глубина общая)	Высота порога	Длина вход. ямы	Глубина вх.я. у перед. стенки	Ширина у перед. стенки	Площадь камеры	Площадь вх.ямы	Площадь на 1 погр.
1	2	3	4	5	6	7	8	9	10	11	12	13	14
М-К МАРТАН-ЧУ №1													
1В	Кт	3	ЗВ	1,90	1,20	?	0,50	?	?	?	1,79	-	0,60
2В	Кт	2	ЖПД	2,10	1,40	1,10	?	?	?	?	2,31	-	1,16
3В	Пд	1	В	2,00	0,70	0,70	?	1,40	?	0,40	1,10	0,56	1,10
4В	Кт	2	2В	1,50	1,40	1,25	?	?	?	?	1,65	-	0,83
5В	Кт	1	В	2,20	1,70	1,20	0,20	?	?	?	2,94	-	2,94
6В	Кт	2	2В	2,40	2,00	1,20	0,60	?	?	?	3,77	-	1,79
8В	Кт	1	В	1,50	0,70	-	?	?	?	?	0,82	-	0,82
9В	Кт	1	В	1,80	1,30	1,44	0,40	?	?	?	1,91	-	1,91
10В	Кт	2	МЖ	2,40	1,72	1,84	0,50	?	3,20	?	3,24	-	1,52
11В	Кт	2	2В	2,05	1,50	1,64	?	?	?	?	2,42	-	1,21
12В	Кт	2	2В	1,90	1,30	-	0,30	?	2,64	?	1,94	-	0,97
13В	Кт	2	ВПД	1,66	1,30	-	?	4,90	3,14	0,40	1,69	1,96	0,85
14П	Кт	-	-	2,21	1,85	-	?	-	-	-	3,23	-	?
15П	Кт	3	МЖД	2,40	1,74	1,25	?	3,80	3,21	0,50	3,28	1,90	1,08
16П	Кт	2	МЖ	2,26	1,71	1,30	0,60	3,10	2,68	0,50	3,03	1,55	1,52
17П	Кт	3	МЖПД	2,40	1,75	1,20	0,43	?	2,77	?	3,30	-	1,10
18П	Кт	5	4ВД	2,12	1,30	0,80	0,16	2,40	1,64	0,40	2,16	0,78	0,43
19М	Кт	6	2МЖВД	2,44	1,82	-	0,18	-	3,04	-	3,49	-	0,58
20М	Кт	3	2ВПД	1,47	0,97	0,97	0,40	2,50	1,82	0,48	1,12	0,96	0,37
21М	Кт	1	Ж-?	1,64	1,08	1,10	0,35	2,20	1,40	0,49	1,39	1,08	1,39
22М	Кт	2	2В	1,82	1,26	1,22	0,60	3,10	2,36	0,60	1,80	1,67	0,90
23М	Кт	2	МЖ	2,32	1,62	1,24	0,38	3,44	3,50	0,54	2,95	1,86	1,48
24М	Кт	2	2В	1,92	1,40	-	0,40	2,21	1,72	0,41	2,11	0,97	1,06

Шифр компл	Тип ПС	Кол-во погр.	Половозр. индекс	Длина камеры	Ширина камеры	Высота камеры (глубина общая)	Высота порога	Длина вход. ямы	Глубина вх.я. у перед. стенки	Ширина у перед. стенки	Площадь камеры	Площадь вх.ямы	Площадь на 1 погр.
1	2	3	4	5	6	7	8	9	10	11	12	13	14
25М	Кт	1	Д	1,03	0,62	-	0,27	0,50	1,44	0,36	0,50	0,16	0,50
26М	Кт	2	2В	1,78	1,40	-	0,20	2,50	1,80	0,52	1,96	1,30	0,98
27М	Кт	1	Ж	2,01	1,30	1,10	0,40	3,98	2,30	0,60	2,05	1,97	2,05
28М	Кт	2	МЖ	2,40	1,72	1,10	0,47	3,82	2,49	0,70	3,24	2,02	1,62
29М	Кт	4	ВПД2Д	2,46	1,70	1,23	0,38	4,33	3,10	0,62	3,28	2,27	0,82
30М	Кт	1	ПД	2,55	2,07	1,48	0,70	4,33	3,60	0,49	4,14	1,71	4,14
31С	Кт	2	МЖ	1,92	1,40	1,13	0,63	-	2,52	0,72	2,11	-	1,06
32С	Кт	3	2ВПД	2,10	1,24	1,10	0,60	3,20	2,21	0,57	2,05	-	0,68
Всего	31 ПАК												
М-К ЗМЕЙСКИЙ №1													
1К	Кт	2	ЖПД	1,80	1,60	?	0,28	?	?	?	2,26	-	1,13
2К	Кт	2	Ж	2,35	1,80	1,00	?	4,50	3,30	0,53	3,32	2,38	3,32
3К	Кт	3	2МПД	3,00	2,16	1,30	-	-	2,60	?	5,07	-	1,69
4К	Кт	2	2В	2,60	2,00	0,97	?	-	2,40	0,55	4,08	-	2,04
5К	Кт	4	М2ЖВ	2,50	2,20	1,42	?	3,60	2,70	0,48	4,32	1,73	1,08
6К	Кт	3	ЖМВ	3,00	2,20	1,20	?	5,10	2,50	0,55	5,18	2,81	1,73
7К	Кт	3	2ЖВ	2,50	1,85	1,00	?	?	2,35	?	3,63	-	1,21
8К	Кт	3	М2Ж	2,30	1,50	0,90	?	?	?	?	2,71	-	0,90
9К	Кт	2	МВ	3,00	2,00	1,30	0,74	?	?	?	4,71	-	2,35
10К	Кт	5	М4В	2,30	1,80	?	?	?	3,15	?	3,25	-	0,65
11К	Кт	1	М	2,30	1,80	1,00	?	?	2,00	?	2,89	-	2,89
12К	Кт	2	МВ	2,20	2,00	1,00	?	?	2,65	?	3,46	-	1,73
13К	Кт	2	2В	1,90	1,60	0,90	?	4,50	2,80	0,78	2,39	3,06	1,20
14К	Кт	3	2МЖ	2,71	2,20	1,04	?	?	?	?	5,70	-	1,90
15К	Кт	3	2МВ	3,40	2,80	1,03	?	4,85	3,70	0,52	7,48	2,32	2,49
16К	Кт	5	ЖВ2ПДД	2,70	2,10	0,90	?	?	2,50	?	4,45	-	0,89
17К	Кт	4	МЖ2Д	2,30	1,90	1,00	?	?	?	?	3,43	-	0,85
18К	Кт	3	М2В	?	?	?	?	?	1,80	?	-	-	-

Шифр компл	Тип ПС	Кол-во погр.	Половозр. индекс	Длина камеры	Ширина камеры	Высота камеры (глубина общая)	Высота порога	Длина вход. ямы	Глубина вх.я. у перед. стенки	Ширина у перед. стенки	Площадь камеры	Площадь вх.ямы	Площадь на 1 погр.
1	2	3	4	5	6	7	8	9	10	11	12	13	14
19К	КТ	1	Ж	2,34	1,95	1,10	?	?	2,80	?	3,58	-	3,58
20К	КТ	4	4В	2,30	2,10	1,00	?	?	2,00	?	3,79	-	0,97
21К	КТ	1	Ж	2,10	1,60	0,80	?	?	2,50	?	2,64	-	2,64
22К	КТ	2	ЖПД	2,10	1,80	1,01	?	?	?	?	2,97	-	1,49
23К	КТ	2	2В	2,30	1,90	0,90	?	?	2,50	?	3,43	-	1,71
24К	КТ	1	В	2,40	2,15	?	0,55	?	2,40	?	4,05	-	4,05
25К	КТ	3	2ЖД	2,10	2,10	1,30	?	?	2,55	?	3,46	-	1,15
26К	КТ	1	М	2,20	2,10	?	?	?	2,50	?	3,63	-	3,63
27К	КТ	1	ПД	2,50	2,10	?	?	?	2,30	?	4,12	-	4,12
28К	КТ	4	2ПДВД	2,40	2,00	1,10	?	?	?	?	3,77	-	0,94
29К	КТ	3	2ЖД	2,46	2,10	0,88	0,50	4,30	2,95	0,65	3,95	-	1,32
30К	КТ	2	МД	2,10	1,25	0,76	0,20	5,65	2,42	0,64	2,06	3,30	1,03
31К	КТ	4	МЗЖ	2,20	1,95	1,15	?	?	3,20	?	3,37	-	0,84
32К	КТ	4	МЗВ	2,00	1,50	0,81	?	?	2,90	?	2,35	-	0,59
34К	КТ	2	МЖ	1,80	1,52	1,20	?	?	2,85	?	2,15	-	1,07
35К	КТ	6	6В	1,85	1,65	?	?	?	2,45	0,85	2,40	-	0,40
36К	КТ	4	МВ2Д	2,63	2,20	1,60	0,30	5,85	3,70	0,68	4,54	-	1,14
37К	КТ	2	МЖ	?	?	?	?	?	3,45	?	-	-	-
38К	КТ	2	МВ	2,00	1,80	1,00	?	?	2,30	?	2,83	-	1,42
39К	КТ	4	4В	1,90	1,50	0,65	?	?	2,25	?	2,24	-	0,56
40К	КТ	4	3ВД	1,80	1,51	0,69	?	?	2,25	?	2,28	-	0,57
41К	КТ	4	МЖ2В	?	?	?	?	?	3,00	?	=	-	-
42К	КТ	1	М	2,35	1,85	1,55	0,50	3,10	2,80	0,60	3,78	-	3,78
43К	КТ	7	М4В2Д	2,38	1,76	?	?	?	2,80	?	3,28	-	0,47
44К	КТ	3	М2В	2,25	1,78	1,22	0,50	6,00	2,60	0,70	3,11	-	1,04
47К	КТ	5	4ВД	2,10	1,85	?	?	?	?	?	3,07	-	0,61
48К	КТ	2	МЖ	2,25	2,00	1,60	?	?	?	?	3,53	-	1,77
49К	КТ	8	6В2Д	2,30	1,86	-	?	4,83	3,00	0,60	3,25	2,90	0,41

Шифр компл	Тип ПС	Кол-во погр.	Половозр. индекс	Длина камеры	Ширина камеры	Высота камеры (глубина общая)	Высота порога	Длина вход. ямы	Глубина вх.я. у перед. стенки	Ширина у перед. стенки	Площадь камеры	Площадь вх.ямы	Площадь на 1 погр.
1	2	3	4	5	6	7	8	9	10	11	12	13	14
50К	Кт	4	М2ВД	2,25	1,75	1,12	?	?	3,10	?	3,09	-	0,77
51К	Кт	2	ЖВ	1,95	1,72	0,95	?	?	2,80	?	2,63	-	1,32
52К	Кт	5	4ВД	2,25	1,90	1,10	0,60	5,10	3,00	0,60	3,36	-	0,67
53К	Кт	4	М2ВД	2,14	1,75	0,90	0,55	5,20	2,90	0,60	2,95	-	0,74
54К	Кт	2	МЖ	2,10	1,80	1,10	?	?	?	?	2,97	-	1,49
55К	Кт	3	МЖД	1,90	1,45	?	?	?	?	?	2,16	-	0,72
56К	Кт	2	2В	1,90	1,40	?	?	?	?	?	2,09	-	1,05
59К	Кт	5	4ВД	2,70	2,10	?	?	?	?	?	4,45	-	0,89
60К	Кт	2	МЖ	?	?	?	?	?	?	?	-	-	-
61К	Кт	3	ЖВД	2,50	2,00	?	?	?	?	?	3,93	-	1,31
62К	Кт	8	Ж5ВД	?	?	?	?	6,00	2,40	0,65	-	3,90	-
63К	Кт	3	ЖМД	2,00	1,70	1,00	?	?	2,80	?	2,67	-	0,89
64К	Кт	5	3ВДМ	2,20	2,00	?	?	?	?	?	3,46	-	0,69
65К	Кт	8	Ж5В2Д	?	?	?	?	?	?	?	-	-	-
66К	Кт	4	Ж3В	?	?	?	?	?	?	?	-	-	-
69К	Кт	9	М6В2Д	?	?	?	?	?	2,96	?	-	-	-
70К	Кт	2	ЖД	?	?	?	?	?	?	?	-	-	-
72К	Кт	2	ВД	1,80	1,60	?	?	?	?	?	2,26	-	1,13
73К	Кт	1	Ж	?	?	?	?	?	?	?	-	-	-
74К	Кт	4	Ж3Д	?	?	?	?	4,20	2,80	0,56	-	2,35	-
75К	Кт	7	3В4Д	?	?	?	?	5,50	?	0,60	-	3,30	-
76К	Кт	2	МВ	?	?	?	?	5,50	2,50	?	-	-	-
77К	Кт	4	МЖВД	?	?	?	?	?	?	?	-	-	-
78К	Кт	5	М3ВД	?	?	?	?	?	?	?	-	-	-
79К	Кт	4	4В	?	?	?	?	?	?	?	-	-	-
80К	Кт	2	ЖД	?	?	?	?	?	?	?	-	-	-
83К	Кт	6	МЖВ3Д	?	?	?	?	?	?	?	-	-	-
84К	Кт	2	ЖД	?	?	?	?	3,80	?	?	-	-	-

Шифр компл	Тип ПС	Кол-во погр.	Половозр. индекс	Длина камеры	Ширина камеры	Высота камеры (глубина общая)	Высота порога	Длина вход. ямы	Глубина вх.я. у перед. стенки	Ширина у перед. стенки	Площадь камеры	Площадь вх.ямы	Площадь на 1 погр.
1	2	3	4	5	6	7	8	9	10	11	12	13	14
86К	Кт	4	МВ2Д	?	?	?	?	?	?	?	-	-	-
87К	Кт	9	МЖ7Д	?	?	?	?	?	?	?	-	-	-
76Р	Кт	2	2В	1,83	1,45	1,09	0,85	2,41	1,64	0,60	2,08	1,41	1,04
77Р	Кт	1	В	1,45	1,33	1,32	0,71	2,44	1,85	0,60	1,51	1,32	1,51
78Р	Кт	4	4В	1,53	1,60	-	0,68	2,80	1,99	0,79	2,01	2,18	0,50
80Р	Кт	2	2В	2,58	1,93	1,25	0,44	2,38	2,55	0,83	3,91	1,91	1,96
81Р	Кт	1	В	1,99	1,42	-	0,39	-	5,85	0,55	2,22	-	2,22
83Р	Кт	4	4В	2,10	1,97	-	1,12	2,28	3,90	0,76	3,25	1,72	0,79
84Р	ЯП	1	В	0,80	0,35	?	0	0	0	0	0,28	-	0,28
85Р	Кт	9	Д8В	3,70	2,81	-	0,71	3,13	1,89	0,90	8,17	2,33	0,91
86Р	Кт	2	ВД	2,15	1,94	1,42	1,12	3,06	2,07	0,75	3,28	2,14	1,64
87Р	Кт	1	Д	0,95	0,70	0,67	0,25	2,78	1,83	0,70	0,52	1,78	0,52
88Р	Кт	2	МВ	3,00	2,20	-	1,06	6,35	3,42	0,68	5,18	3,65	2,59
89Р	Кт	?	?	1,95	1,60	-	0,56	2,82	2,28	0,62	2,45	-	?
93Р	Кт	4	4В	2,33	1,72	-	0,90	3,94	2,70	0,62	3,15	2,32	0,79
94Р	Кт	4	4В	2,30	2,17	-	0,24	3,132	2,21	0,61	3,92	1,90	0,98
95Р	Кт	?	?	1,98	1,39	-	0,21	3,85	1,35	0,60	2,16	1,45	?
95аР	Кт	1	В	2,25	1,91	-	0,30	-	2,00	0,51	3,38	-	3,38
96Р	ЯП	1	В	1,98	0,90	-	0	0	0	0	1,78	-	1,78
98Р	Кт	3	3В	2,22	1,93	-	0,82	3,38	2,38	1,06	3,37	3,31	1,12
99Р	Кт	3	3В	2,09	2,00	-	0,99	4,45	3,29	0,80	3,28	3,43	1,09
103Р	ЯП	1	В	1,57	1,02	0,58	0	0	0	0	1,23	0	1,23
104Р	Кт	2	2В	-	1,53	-	0,50	3,50	2,15	0,80	2,20	2,52	1,10
105Р	Кт	2	2В	1,97	1,55	-	0,90	2,27	2,24	0,90	2,40	2,12	1,20
107Р	ЯП	1	М	2,37	0,50	2,10	0	0	0	0	1,19	-	1,19
107аР	Кт	2	2В	2,18	1,80	-	0,28	6,12	2,45	0,51	3,08	2,82	1,54
108Р	Кт	1	1В	2,08	1,48	-	0,11	-	1,10	0,58	2,42	-	2,42
109Р	Кт	2	2В	2,35	1,55	-	0,65	1,63	1,92	0,60	2,86	0,94	1,43

Шифр компл	Тип ПС	Кол-во погр.	Половозр. индекс	Длина камеры	Ширина камеры	Высота камеры (глубина общая)	Высота порога	Длина вход. ямы	Глубина вх.я. у перед. стенки	Ширина у перед. стенки	Площадь камеры	Площадь вх.ямы	Площадь на 1 погр.
1	2	3	4	5	6	7	8	9	10	11	12	13	14
110Р	КГ	3	Д2В	2,32	1,81	-	0,56	3,95	1,89	0,57	3,30	1,92	1,10
111Р	КГ	3	ЗВ	2,10	1,80	-	0,62	2,99	1,91	0,58	2,97	1,49	0,99
112Р	КГ	2	2В	2,20	1,70	-	0,79	2,08	1,97	0,68	2,94	1,23	1,47
114Р	КГ	?	?	2,13	1,50	-	0,67	2,90	2,42	0,58	2,51	1,60	?
116Р	КГ	2	2В	1,90	1,48	-	0,34	3,97	1,20	0,64	2,21	2,20	1,11
117Р	КГ	1	В	1,70	1,30	-	0,61	5,00	1,84	0,70	1,74	3,11	1,74
118Р	КГ	1	М	2,07	1,63	0,93	0,78	3,46	2,21	0,56	2,65	1,57	2,63
119Р	КГ	2	МВ	2,33	1,70	-	0,69	2,21	1,98	0,62	3,96	1,25	1,98
121Р	КГ	1	В	1,92	1,52	-	0,90	3,00	2,16	0,66	2,29	1,95	2,29
122р	КГ	2	2В	2,00	1,50	-	0,82	3,55	2,45	0,60	2,36	2,05	1,18
Всего	112 ПАК												
М-К КОЛЬЦО-ГОРА №1													
1Рч	КГ	3	ЗВ	2,85	2,86	1,80	?	?	?	0,88	6,38	-	2,13
3Рч	КГ	2	2В	1,84	1,58	1,26	0,75	?	?	?	2,28	-	1,14
4Рч	КГ	5	ЗВ2ПД	2,26	1,90	?	?	?	?	?	3,37	-	0,67
5Рч	КГ	2	ДПД	2,40	1,92	?	?	?	?	?	3,62	-	1,81
2С	КГ	3	2ВПД	2,40	1,89	-	-	-	-	-	3,56	-	1,19
3С	КГ	3	2ВПД	2,42	2,06	-	-	-	-	-	3,92	-	1,31
4С	КГ	2	2В(?)	2,08	1,57	-	-	-	-	-	2,55	-	1,28
5Б	КГ	5	2ПДЗВ	3,10	2,54	-	0,72	-	3,14	0,80	6,43	-	1,29
6Б	КГ	4	ЗВД	2,08	1,54	-	-	-	-	-	2,52	-	0,63
7Б	КГ	7	4В2ПДД	3,25	2,63	-	0,41	-	-	-	6,73	-	0,96
8Б	КГ	1	М	3,14	2,45	2,13	1,40	-	-	-	7,45	-	7,45
9Б	КГ	2	ВД	2,32	2,13	-	0,17	-	2,06	0,64	3,88	-	1,94
10Б	КГ	4	ЗВД	2,12	1,73	-	0,64	-	2,28	0,70	2,88	1,80	0,72
12С	КГ	2	2В	2,50	2,02	1,28	0,68	-	1,75	0,88	3,97	-	1,99
13С	КГ	2	МВ	2,55	1,95	1,10	0,30	2,52	-	-	3,92	-	1,95
14С	КГ	2	МВ	1,61	1,20	-	0,14	-	-	-	1,52	-	0,75

Шифр компл	Тип ПС	Кол-во погр.	Половозр. индекс	Длина камеры	Ширина камеры	Высота камеры (глубина общая)	Высота порога	Длина вход. ямы	Глубина вх.я. у перед. стенки	Ширина у перед. стенки	Площадь камеры	Площадь вх.ямы	Площадь на 1 погр.
1	2	3	4	5	6	7	8	9	10	11	12	13	14
15С	КТ	1	Д	1,82	1,65	0,95	0,56	1,93	1,94	0,78	2,36	1,48	2,36
18С	КТ	2	ДПД	2,48	1,91	0,98	0,60	2,42	1,78	0,88	3,12	1,60	1,86
19С	КТ	4	ЗВПД	2,19	1,88	1,06	0,64	2,88	1,83	0,86	3,23	2,40	0,81
20С	КТ	2	МВ	2,10	1,60	1,02	0,56	2,71	1,96	0,78	2,64	1,83	1,32
21С	КТ	5	4ВПД	2,22	1,93	1,00	0,62	2,80	1,94	0,87	3,37	2,20	0,57
22С	КТ	5	ВПДЗД	2,25	1,86	1,35	0,94	3,00	2,18	0,90	3,96	2,40	0,79
23С	КТ	9	5Д4В	2,31	1,92	1,00	0,43	2,00	1,57	0,64	4,33	1,14	0,48
24С	КТ	7	2ВМ4Д	2,05	1,51	-	0,30	2,11	1,50	0,79	2,44	1,47	0,35
25С	КТ	6	2В4Д	2,05	1,48	-	0,10	2,20	1,26	0,72	2,38	1,39	0,40
26С	КТ	2	2В	2,01	1,52	1,02	0,60	1,75	1,78	0,60	2,40	1,06	1,20
27С	КТ	6	2ВПДЗД	1,94	1,75	1,19	0,68	2,43	1,50	0,74	2,67	1,53	0,45
28С	КТ	5	3В2Д	2,18	2,04	-	0,51	1,90	1,23	0,64	3,46	1,14	0,69
31С	КТ	1	В	2,33	1,92	1,26	0,60	6,10	2,72	0,93	3,53	4,02	3,52
32С	КТ	3	2ВД	2,08	1,80	-	0,40	1,99	1,83	0,74	2,94	1,47	0,98
33С	КТ	3	Ж2В	2,42	2,24	1,20	0,58	3,02	1,90	0,80	5,42	2,05	1,81
34С	КТ	3	2ВПД	2,46	3,33	-	0,67	-	2,04	0,80	4,50	-	1,50
35С	КТ	1	М	2,38	1,84	-	0,52	3,10	1,60	0,85	3,59	2,31	3,59
36С	КТ	2	2В	2,13	1,56	-	0,31	2,50	1,96	0,72	2,61	1,59	1,31
37С	КТ	6	3ВПД2Д	2,49	1,85	1,07	0,55	2,31	2,20	0,62	4,60	1,18	0,77
38С	КТ	3	2ВД	2,20	1,54	1,00	0,47	3,06	2,03	0,73	2,66	1,73	0,89
39С	КТ	10	4В6Д	2,60	1,78	1,02	0,48	-	-	-	3,63	-	0,35
40С	КТ	0	-	1,46	1,14	0,90	0,79	1,65	1,30	0,63	1,31	0,94	?
41С	КТ	1	М	3,25	2,42	1,85	0,96	7,62	4,36	0,96	6,18	7,22	6,18
43С	ЯП	1	В	1,78	0,60	0	0	0	0	0	1,07	-	1,07
47С	КТ	1	Д	2,46	2,01	-	-	-	-	-	3,88	-	3,88
48С	КТ	2	2В	2,30	1,73	1,14	0,64	3,40	2,48	0,90	3,13	2,64	1,57
Всего	42 ПАК												

Шифр компл	Тип ПС	Кол-во погр.	Поло-возр. индекс	Длина камеры	Ширина камеры	Высота Камеры (глубина общая)	Высота порога	Длина вход. ямы	Глубина вх.я. у перед. стенки	Ширина у перед. стенки	Площадь камеры	Площадь вх.ямы	Площадь на 1 погр.
1	2	3	4	5	6	7	8	9	10	11	12	13	14
М-К РИМ-ГОРА №1													
1Рч	КТ	?	?	2,65	1,69	1,94	1,20	2,62	2,05	0,80	4,48	1,95	?
2Рч	КТ	?	?	2,10	2,30	1,40	0,80	?	1,80	1,06	4,83	-	?
3Рч	КТ	?	В	2,00	2,15	1,28	0,76	?	2,07	0,75	4,30	-	?
4Рч	КТ	?	?	2,40	2,40	1,24	0,76	?	1,65	0,83	5,76	-	?
5Рч	КТ	?	?	2,50	2,00	1,33	0,41	?	?	?	5,00	-	?
6Рч	КТ	?	?	2,90	2,70	1,34	0,40	1,80	1,20	1,00	7,83	1,80	?
7Рч	КТ	?	?	2,70	2,59	1,52	0,77	?	?	?	6,90	-	?
8Рч	КТ	?	?	2,73	2,23	1,45	0,76	2,25	2,05	0,79	6,04	1,70	?
9Рч	КТ	?	?	3,81	3,80	1,84	0,98	?	0,90	1,08	14,48	-	?
10Рч	КТ	?	?	2,28	3,10	1,48	0,45	?	?	?	6,95	-	?
12Рч	КТ	?	?	1,51	2,70	1,50	0,52	1,93	?	1,00	4,30	1,93	?
13Рч	КТ	?	?	2,23	2,40	1,40	0,49	?	?	?	5,35	-	?
14Рч	КТ	?	?	1,90	1,80	1,35	0,60	?	?	?	3,42	-	-
15Рч	КТ	?	?	2,40	3,30	1,20	?	?	?	?	7,92	-	?
16Рч	КТ	?	?	2,08	2,07	1,78	1,48	2,00	1,71	1,05	4,00	1,85	-
17Рч	КТ	?	?	2,43	2,41	1,20	0,55	?	1,11	1,05	5,86	-	-
18Рч	КТ	?	?	2,60	2,16	1,88	0,90	?	1,55	0,94	5,62	-	-
5(63)Рч	КТ	2	МЖ	?	?	?	?	?	?	?	-	-	-
6(63)Рч	КТ	4	?	2,70	2,80	?	0,60	-	-	-	5,94	-	1,49
1(66)Рч	КТ	?	?	2,20	2,50	?	?	?	?	?	5,45	-	?
2(66)Рч	КТ	?	?	2,14	2,60	?	?	?	?	?	5,56	-	?
3(66)Рч	КТ	3	МЖ-?ПД	2,00	2,92	1,08	0,52	?	1,76	-	4,40	-	1,47
4(66)Рч	КТ	4	ДПД2В	2,77	2,23	1,80	?	1,86	?	0,85	3,90	1,30	0,98
5(66)Рч	КТ	5	Д4В	2,96	2,30	?	?	?	?	?	6,67	-	1,33
6(66)Рч	КТ	?	?	2,30	2,10	1,30	?	?	?	?	4,83	-	?
7(66)Рч	КТ	5	П4В	2,80	2,40	1,50	0,90	4,00	1,76	1,20	6,62	4,30	1,32
8(66)Рч	КТ	?	?	2,40	2,30	?	?	?	?	?	5,45	-	?

Шифр компл	Тип ПС	Кол-во погр.	Поло-возр. индекс	Длина камеры	Ширина камеры	Высота Камеры (глубина общая)	Высота порога	Длина вход. ямы	Глубина вх.я. у перед. стенки	Ширина у перед. стенки	Площадь камеры	Площадь вх.ямы	Площадь на 1 погр.
1	2	3	4	5	6	7	8	9	10	11	12	13	14
1(67)Рч	ЯП	1	Д	0,98	0,26	0,44	0	0	0	0	0,25	-	0,25
2(67)Рч	КТ	1	В	2,32	1,67	1,22	0,77	?	1,79	0,77	3,82	-	3,82
3(67)Рч	КТ	1	В	2,04	1,81	1,15	0,48	-	1,29	0,87	2,90	-	2,90
4(67)Рч	КТ	4	4В	2,40	3,38	?	?	?	?	0,82	8,10	-	2,03
5(67)Рч	КТ	3	3В	2,22	1,86	?	?	?	?	0,98	4,05	-	1,36
6(67)Рч	КТ	1	В	1,77	2,42	1,32	0,51	1,80	1,33	0,93	4,28	1,67	4,28
7(67)Рч	КТ	1	В	2,04	1,50	?	?	?	?	0,56	3,06	-	3,06
8(67)Рч	КТ	?	?	1,80	1,97	?	?	?	?	0,67	3,52	-	?
9(67)Рч	КТ	?	?	3,50	3,06	1,45	0,46	?	3,24	0,87	10,65	-	?
10(68)Рч	КТ	1	В	2,40	2,28	?	?	1,60	?	1,10	5,40	-	5,40
11(68)Рч	КТ	2	В	2,29	2,31	?	?	-	-	0,82	5,08	-	2,54
12(68)Рч	КТ	4	4В	2,40	2,15	?	?	-	-	0,78	4,06	-	1,02
13(68)Рч	КТ	7	?	3,08	2,60	1,72	?	2,56	1,50	0,92	7,95	-	1,14
14(68)Рч	КТ	?	?	?	?	?	?	?	?	?	-	-	-
15(68)Рч	КТ	2	2В	2,20	2,05	1,02	0,40	-	-	0,90	4,45	-	2,23
16(68)Рч	КТ	?	?	?	?	?	?	?	?	?	-	-	-
17(68)Рч	КТ	1	Д	1,20	0,70	0,90	0,40	?	1,20	0,87	0,57	-	0,57
18(68)Рч	КТ	?	?	2,10	1,72	1,06	0,47	1,40	1,93	0,82	2,85	1,15	?
19(68)Рч	КТ	2	2В	1,69	1,67	?	0,70	?	?	?	2,70	-	1,35
1(72)Рч	КТ	2	2В	2,00	2,06	1,42	0,38	1,00	1,22	0,88	4,04	0,88	2,02
2(72)Рч	КТ	?	?	2,20	1,95	1,20	0,35	1,96	1,50	1,06	4,01	1,95	?
3(72)Рч	КТ	?	?	2,25	3,00	1,07	0,40	2,30	1,80	1,20	6,76	-	?
4(72)Рч	КТ	?	?	2,42	2,15	0,95	0,60	2,76	1,45	0,95	4,15	2,47	?
5(72)Рч	КТ	?	?	2,75	2,20	1,15	0,75	3,12	1,66	1,05	3,10	4,75	?
6(72)Рч	КТ	?	?	2,50	2,02	1,25	0,80	1,80	1,50	0,95	5,01	1,62	?
7(72)Рч	КТ	2	2В	1,84	1,30	?	0,65	?	?	0,70	1,88	-	0,94
8(72)Рч	КТ	1	?	1,94	1,97	1,15	0,40	2,00	1,48	0,90	3,70	-	3,70
01С	КТ	1	?	2,00	1,98	1,43	0,56	1,52	1,52	1,02	3,90	1,28	3,90

Шифр компл	Тип ПС	Кол-во погр.	Поло-возр. индекс	Длина камеры	Ширина камеры	Высота камеры (глубина общая)	Высота порога	Длина вход. ямы	Глубина вх.я. у перед. стенки	Ширина у перед. стенки	Площадь камеры	Площадь вх.ямы	Площадь на 1 погр.
1	2	3	4	5	6	7	8	9	10	11	12	13	14
1С	КГ	2	ВД	2,20	2,44	-	0,67	1,65	1,18	0,62	4,66	1,00	2,33
02С	КГ	1	В	2,91	2,74	1,72	0,98	2,63	2,80	1,32	7,92	2,47	7,92
2С	КГ	4	?	2,25	2,20	-	0,57	1,05	0,94	0,99	4,85	0,90	1,22
03С	КГ	1	?	2,31	2,46	1,71	0,84	-	2,00	1,00	5,67	-	5,67
3С	ЯП	1	В	1,94	-	1,88	0	0	0	0	-	-	-
4С	КГ	2	ВД	0,99	1,77	-	0,14	1,33	1,60	0,58	1,62	0,64	0,81
5аС	ЯП	1	В	2,28	0,77	2,01	0	0	0	0	1,59	-	1,59
5С	КГ	1	В	1,83	0,90	0,76	-	-	-	-	1,22	-	1,22
6С	КГ	3	2ВД	2,24	1,91	1,81	0,96	-	-	-	3,10	-	1,03
7С	КГ	0	0	1,70	1,02	0,70	0,15	2,06	-	0,92	1,35	1,60	0
8С	ЯП	1	Д	?	?	1,10	0	0	0	0	?	0	?
Всего	66 ПАК												
ИТОГО	251 ПАК												

Таблица II. КОЭФФИЦИЕНТЫ ПС МОГИЛЬНИКОВ X-XII ВВ. ЦЕНТРАЛЬНОГО ПРЕДКАВКАЗЬЯ И СРЕДНЕГО ПРИТЕРЕЧЬЯ

ПП	Параметры	Коэфф.	Группы (количественно-возрастной состав)														
			1а	1б	1в	2а	2бв	2г	3а	3бв	3г	4а	4б	4в	4г	Все	
1	2	3	4	5	6	7	8	9	10	11	12	13	14	15	16	17	
М-к Марган- Чу №1	Длина камеры	N	3	1	1	9	1			3	1			3		23	
		x min	1,64	1,64		1,50				1,47					2,12		1,47
		x max	2,10			2,40				2,40					2,46		2,55
		P	0,46			0,90				0,93					0,34		1,08
		\bar{x}	1,82	2,55	1,03	2,10	1,66			1,99	2,40				2,34		2,09
		σ	0,19			0,33				0,47					0,19		0,33
		V	10,17			15,71				23,85					8,15		15,83
	μ	0,13			0,12				0,33					0,13		0,07	
	Ширина камеры	N	3	1	1	9	1			3	1			3		22	
		x min	1,08			1,40				0,97					1,30		0,97
		x max	1,30			2,00				1,75					1,82		2,07
		P	0,27			0,60				0,78					0,52		1,10
		\bar{x}	1,21	2,07	0,62	1,60	1,30			1,32	1,74				1,60		1,53
		σ	0,12			0,21				0,40					0,27		0,30
V		9,69			13,28				30,00					17,02		19,34	
μ	0,09			0,07				0,28					0,19		0,07		
М-к Змейский №1	Длина камеры	N	3	1	1	9	1			3	1			3		23	
		x min	12	1	1	21	2	3	9	1	6	10	0	11	2	87	
		x max	1,45			1,60	1,80	1,80	2,09		1,90	1,53			1,85	2,40	1,45
		P	2,37			3,00	2,10	2,15	3,40		2,50	2,50			3,70	2,70	3,40
		\bar{x}	0,92			1,40	0,30	0,35	1,31		0,60	0,97			1,85	0,30	1,95
		σ	2,09	2,50	0,95	2,21	1,95	2,01	2,52	3,00	2,21	2,12			2,42	2,55	2,23
		V	0,31			0,35	0,21	0,19	0,45		0,23	0,29			0,48	0,21	0,37
		μ	14,67			15,70	10,88	9,41	17,87		11,28	13,05			19,92	8,32	16,56
ПП	Параметры	Коэфф.	Группы (количественно-возрастной состав)														
			1а	1б	1в	2а	2бв	2г	3а	3бв	3г	4а	4б	4в	4г	Все	

1	2	3	4	5	6	7	8	9	10	11	12	13	14	15	16	17
М-к Змейский №1	Ширина камеры	N	9	1	1	23	2	3	9	2	6	9		10	2	86
		x min	1,33			1,40	1,60	1,25	1,50	1,40	1,45	1,50		1,57	2,00	1,25
		x max	2,10			2,20	1,80	1,94	2,80	2,16	2,10	2,20		2,20	2,10	2,80
		P	0,77			1,30	0,20	0,69	1,30	0,76	0,65	0,70		0,63	0,10	1,55
		\bar{x}	1,74	2,10	0,70	1,74	1,70	1,60	2,01	1,78	1,86	1,85		1,98	2,05	1,80
		σ	0,26			10,23	0,14	0,34	0,37	0,53	0,26	0,26		0,34	0,07	0,30
		V	15,09			12,76	8,13	21,56	18,33	30,19	13,83	14,06		17,23	3,33	16,78
		μ	0,09			0,05	0,14	0,24	0,13	0,53	0,12	0,09		0,11	0,07	0,03
М-к Кольцо- Гора №1	Длина камеры	N	4		3	9	2	2	3	3	2		3	7	5	38
		x min	2,33		1,30	1,61		2,32	2,42	2,40	2,08		2,10	2,05	1,94	1,61
		x max	3,14		2,46	2,56		2,48	2,85	2,46	2,20		2,26	2,60	3,25	3,25
		P	0,81		1,16	0,95		0,16	0,43	0,06	0,12		0,07	0,55	1,31	1,64
		\bar{x}	2,57		1,76	2,13	2,40	2,40	2,64	2,43	2,14		2,27	2,20	2,61	2,31
		σ	0,38		0,73	0,30		0,11	0,30	0,03	0,08		0,04	0,20	0,56	0,38
		V	14,92		41,15	14,13		4,71	11,52	1,23	3,97		1,58	9,00	21,35	16,29
		μ	0,22		0,52	0,11		0,11	0,30	0,02	0,06		0,03	0,08	0,28	0,06
	Ширина камеры	N	4		3	9	1	2	2	3	2		3	7	5	38
		x min	1,84		0,50	1,20		1,91	2,24	1,09	1,54		1,88	1,48	1,75	1,20
		x max	2,45		2,01	2,02		2,13	2,85	2,33	1,80		1,93	2,04	2,64	2,85
		P	0,61		1,51	0,82		0,22	0,61	0,44	0,26		0,05	0,56	0,89	1,65
		\bar{x}	2,16		1,39	1,64	1,92	2,02	2,55	2,09	1,67		1,90	1,71	2,15	1,91
		σ	0,32		0,79	0,24		0,16	0,43	0,22	0,18		0,03	0,22	6,45	0,35
V		14,92		56,74	14,83		7,70	17,51	10,62	11,00		1,30	12,86	22,86	18,78	
μ		0,18		0,56	0,08		0,16	0,43	0,16	0,18		0,02	0,09	0,23	0,06	
ПП	Параметры	Коэфф.	Группы (количественно-возрастной состав)													
			1а	1б	1в	2а	2бв	2г	3а	3бв	3г	4а	4б	4в	4г	Все
1	2	3	4	5	6	7	8	9	10	11	12	13	14	15	16	17

М-к Рим-Гора №1	Длина камеры	N	11		1	5		2	2	1	1	2	4	3		56	
		x min	1,77			1,69		2,99	2,22				2,25	2,96			1,61
		x max	2,91			2,20		2,20	2,71				2,80	5,24			5,24
		P	1,14			0,51		1,21	0,49			0	0,55	2,28			3,63
		\bar{x}	2,16		1,20	1,95		2,60	2,47	2,00	2,24	2,40	2,50	3,74			2,39
		σ	0,32			0,19		0,86	0,35				0,29	1,30			0,57
		V	16,03			9,83		53,47	14,02				11,43	34,67			85,00
	μ	0,11			0,10		0,86	0,35				0,17	0,92			0,08	
	Ширина камеры	N	11		1	5		2	2	1	1	2	4	3		58	
		x min	0,85			1,30		1,77	1,86			2,15	2,20	2,30		0,85	
		x max	2,74			2,06		2,44	2,23			3,38	2,80	3,66		3,80	
		P	1,89			0,76		0,67	0,37			1,23	0,60	1,36		2,95	
		\bar{x}	2,00		0,70	1,76		2,11	2,05	2,22	1,91	2,77	2,40	2,85		2,25	
		σ	0,53			0,32		0,47	0,26			0,87	0,28	0,71		0,56	
V		26,59			13,90		22,45	12,76			31,40	11,50	25,07		24,89		
μ	0,17			0,16		0,47	0,26			0,87	0,10	0,50		0,07			

КОНСТРУКТИВНЫЕ ОСОБЕННОСТИ КАТАКОМБ И ДРУГИХ ПОГРЕБАЛЬНЫХ СООРУЖЕНИЙ (ПС)

I. Камера (для всех видов ПС)

1. Форма в клане:

- ? – нет данных
- не сохранилась
- 0 – погребение на уровне поверхности
- 1. – оваловно-эллипсовидная
- 2. – округлая
- 3. – полукруглая
- 4. – неполный круг
- 5. – прямоугольная
- 6. – подквадратная
- 7. – подтрапецевидная
- 8. – подтреугольная
- 9. – подмногоугольная
- 10. – сложносоставная

2. Форма свода

- ? – нет данных
- не сохранилась
- 0 – нет свода
- 1. – полусферический
- 2. – сегментовидный
- 3. – полусегмент шара
- 4. – неполно полусферический
- 5. – усеченно-конический
- 6. – конический
- 7. – усеченно-пирамидальный
- 8. – пирамидальный
- 9. – подпризматический
- 10. – двускатный
- 11. – двускатный с заовальным контуром
- 12. – двускатный со скошенными стенками
- 13. – пирамидальный со скошенными стенками

3. Положение высшей точки

- ? – нет данных
- свода — не сохранилась
- 0 – нет свода
- 1. – в центре свода
- 2. – перед входом
- 3. – в первой половине камеры
- 4. – в левой половине камеры
- 5. – у задней стенки
- 6. – в передней половине свода

4. Форма порога в сечении

- ? – нет данных
- не сохранился
- 0 – нет порога
- 1. – вертикальный
- 2. – с уклоном в сторону дна

3. – с контруклоном
 4. – сложно-профильный
5. Форма ниши в плане
- ? – нет данных
 - – не сохранилась
 - 0 – нет ниши
 - 1. – подпрямоугольная
 - 2. – подквадратная
 - 3. – полутрапецевидная
 - 4. – полуокруглая
 - 5. – сегментовидная
 - 6. – секторовидная
 - 7. – неполно округлая
 - 8. – овальная
 - 9. – сложноплановая
 - 10. – многоугольная
 - 11. – подпрямоугольная с заовальными углами
 - 12. – дуговидная
 - 13. – пятиугольная
6. Форма ниши в сечении разреза
– также как в 5.
7. Местоположение ниши
- ? – нет данных относительно входа
 - 0 – нет ниши
 - 1. – под входом на уровне пола
 - 2. – под входом над полом
 - 3. – над входом
 - 4. – в правой стенке на уровне пола
 - 5. – в правой стенке над полом
 - 6. – в левой стенке на уровне пола
 - 7. – в левой стенке над полом
 - 8. – в дальней стенке на уровне пола
 - 9. – в дальней стенке над полом
 - 10. – в верхней части свода
 - 11. – в дальнем левом углу
 - 12. – в –”– в правом углу
 - 13. – в переднем левом углу
 - 14. – в переднем правом углу
8. Форма лежанки в плане – также как в 5.
9. Форма лежанки в поперечном сечении – также как в 5.
10. Местоположение лежанки
- ? – нет данных
 - 0 – нет лежанки
 - 1. – в правой стенке (вдоль - ” -)
 - 2. – в левой стенке (вдоль - ” -)
 - 3. – в дальней стенке (вдоль - ” -)
 - 4. – у передней стенки
 - 5. – вдоль всех стенок
11. Форма припорожных ям в плане – также как в 5.
12. Форма центральных ям – также как в 5.
13. Форма уступа в плане – также как в 5.
14. Форма уступа в поперечном сечении – также как в 5.

15. Местоположение уступа – также как в 10.
16. Другие индивидуальные детали (кодовым спискам)
 1. – выступ
 2. – углубление
 3. – подбои
 4. – площадка
 5. – выкладки
 6. – углубление в своде
 7. – углубление в пороге
17. Местоположение соединительного лаза – также как в 7.

II. Лаз

1. Форма лаза в фас

1. – подпрямоугольный
2. – подквадратный
3. – подтрапецевидный
4. – полуокруглый
5. – сегментовидный
6. – подпрямоугольный с сегментовидным завершением
7. – подтреугольный
8. – овальный
9. – округлые
10. – неправильно многоугольный

2. Форма лаза в продольном вертикальном сечении

1. – подпрямоугольный
2. – подтреугольный с верхним основанием
3. – подтреугольный с нижним основанием
4. – подтрапецевидный с большим основанием внизу
5. – подтрапецевидный с большим основанием сверху
6. – с большим основанием в глубине входа

3. Соотношение лаза с центральной осью камеры

1. – соответствует центральной поперечной оси
2. – смещено вправо
3. – смещено влево
4. – примыкает к правой стороне камеры
5. – примыкает к левой стороне камеры

4. Соотношение лаза и порога

1. – лаз выдвинут по отношению к порогу
2. – плоскость лаза и порога совпадают
3. – верхний край лаза заходит за линию плоскости порога

III. Входная яма.

1. Форма в плане – как в 5 (I).

2. Форма в вертикальном поперечном сечении – как в 5 (I)

3. Форма стенок

- ? – нет данных
— не сохранились
0 – нет входной ямы

-
1. – вертикальные
 2. – уклон в сторону дна
 3. – контруклон в сторону дна
 4. – вогнутые
 5. – выпуклые
 6. – и далее сочетания
 7. – неровный контур
4. Форма дна
- ? – нет данных
 - – не сохранились
 - 0 – нет входной ямы
 1. – горизонтальное ровное
 2. – горизонтальное со ступенями
 3. – наклонное в сторону входа
 4. – наклонное со ступенями
 5. – сложный профиль
 6. – дуговидно наклонное
5. Форма ступеней в плане – также как в 5 (1).
6. Форма ступеней в поперечном разрезе – также как в 5 (1).
7. Местоположение ступеней
- ? – нет данных
 - – не сохранились
 - 0 – нет ступеней
 1. – у дальней от лаза стенки
 2. – вдоль правой от лаза стенки
 3. – вдоль левой от лаза стенки
 4. – в средней части дна
8. Другие микродетали (кодовый список)
1. – уступ
 2. – выступ
 3. – углубление
 4. – ниша
9. Соотношение длинных осей входной ямы и камеры
- ? – нет данных
 - – не сохранились
 - 0 – нет входной ямы
 1. – продолжают друг друга
 2. – взаимно перпендикулярны
 3. – камера под углом вправо
 4. – камера под углом влево
 5. – параллельны

Представленный перечень не окончательный. Он может расширяться и конкретизироваться. Так, к примеру, в форме лаза можно учитывать также его форму в плане на уровне дна. Все другие микродетали возможно также разнести по форме и местоположению и т.п. Но детальная система учета разновидностей будет эффективно работать, когда все эти характеристики будут учитываться во время фиксации ПС во время их раскопок.

**Таблица III. КОНСТРУКТИВНЫЕ ОСОБЕННОСТИ КАТАКОММБ И ДРУГИХ ПС КАТАКОМБНЫХ
МОГИЛЬНИКОВ X-XII ВВ. ЦЕНТРАЛЬНОГО ПРЕДКАВКАЗЬЯ И ПРИТЕРЕЧЬЯ**

№ п/п	I КАМЕРА																	II ЛАЗ				III ВХОДНАЯ ЯМА								
	1	2	3	4	5	6	7	8	9	10	11	12	13	14	15	16	17	1	2	3	4	1	2	3	4	5	6	7	8	9
М-К МАРТАН-ЧУ №1																														
1В	1	1	1	1	0	0	0	0	0	0	0	0	0	0	0	0	0	-	-	-	-	-	-	-	-	-	-	-	-	-
2В	1	1	1	1	0	0	0	0	0	0	0	0	0	0	0	0	0	-	-	1	1	-	-	-	-	-	-	-	-	-
3В	1	1	1	0	0	0	0	0	0	0	0	0	0	0	0	0	0	?	?	1	0	1	1	1	1	0	0	0	0	5
4В	1	1	1	1	0	0	0	0	0	0	0	0	0	0	0	0	0	?	?	1	1	-	-	-	-	-	-	-	-	-
5В	1	-	-	1	0	0	0	0	0	0	0	0	0	0	0	0	0	-	-	-	-	-	-	-	-	-	-	-	-	-
6В	1	3	0	0	0	0	0	0	0	0	0	0	0	0	0	0	0	-	-	-	-	-	-	-	-	-	-	-	-	-
9В	1	1	1	3	0	0	0	0	0	0	0	0	0	0	0	0	0	-	-	-	-	-	-	-	-	-	-	-	-	-
10В	1	1	1	1	0	0	0	0	0	0	0	0	0	0	0	0	0	-	-	-	-	-	2	?	-	-	-	-	-	2
11В	1	5	1	1	0	0	0	0	0	0	0	0	0	0	0	0	0	-	1	1	1	1	1	?	-	-	-	-	-	2
12В	1	5	6	3	0	0	0	0	0	0	0	0	0	0	0	0	0	-	1	1	1	1	1	?	-	-	-	-	-	2
13В	1	-	-	1	0	0	0	0	0	0	0	0	0	0	0	0	0	?	0	1	-	1	-	-	-	-	-	-	-	2
15П	3	1	1	1	0	0	0	0	0	0	0	0	0	0	0	0	0	?	0	1	2	1	1	1	6	0	0	0	0	2
16П	1	2	1	2	0	0	0	0	0	0	0	0	0	0	0	0	0	?	0	1	2	1	1	1	6	1	3	4	0	2
17П	1	-	-	1	0	0	0	0	0	0	0	0	0	0	0	0	0	-	-	-	-	1	1	1	-	-	-	-	-	2
18П	1	-	-	1	0	0	0	0	0	0	0	0	0	0	0	0	0	-	-	-	-	1	1	1	1	0	0	0	0	2
19М	1	-	-	1	0	0	0	0	0	0	0	0	0	0	0	0	0	-	-	-	-	-	-	-	-	-	-	-	-	-
20М	1	-	-	1	0	0	0	0	0	0	0	0	0	0	0	0	0	-	-	-	-	-	-	-	-	-	-	-	-	-
21М	1	-	-	1	0	0	0	0	0	0	0	0	0	0	0	0	0	-	-	1	-	1	1	1	6	1	3	4	0	2
22М	1	1	1	1	0	0	0	0	0	0	0	0	0	0	0	0	0	?	0	1	2	3	1	1	5	0	0	0	0	2
23М	1	2	1	1	0	0	0	0	0	0	0	0	0	0	0	0	0	?	0	1	2	1	1	1	6	0	0	0	0	2
24М	1	-	-	1	0	0	0	0	0	0	0	0	0	0	0	0	0	-	-	1	-	1	1	1	1	1	3	1	0	2
25М	1	-	-	1	0	0	0	0	0	0	0	0	0	0	0	0	0	-	-	5	-	1	-	-	-	-	-	-	-	2
26М	1	-	-	1	0	0	0	0	0	0	0	0	0	0	0	0	0	-	-	1	1	1	1	1	1	1	1	1	0	2
27М	1	1	1	1	0	0	0	0	0	0	0	0	0	0	0	0	0	-	-	1	-	3	1	1	4	1	3	4	0	2
28М	1	1	1	1	0	0	0	0	0	0	0	0	0	0	0	0	0	?	0	3	2	3	1	1	4	1	3	4	0	2
29М	1	1	1	1	0	0	0	0	0	0	0	0	0	0	0	2	0	?	0	1	2	3	1	1	4	1	3	1	0	2
30М	1	1	1	1	0	0	0	0	0	0	0	0	0	0	0	0	0	?	0	1	2	3	1	1	4	1	3	1	0	2
31С	1	2	1	1	0	0	0	0	0	0	0	0	0	0	0	0	0	3	0	1	2	3	1	1	6	-	-	-	-	2
32С	1	2	1	1	0	0	0	0	0	0	0	0	0	0	0	0	0	3	0	1	2	3	1	1	3	-	-	-	-	2

Всего	29 ПС																													
	№ п/п	I КАМЕРА																II ЛАЗ				III ВХОДНАЯ ЯМА								
		1	2	3	4	5	6	7	8	9	10	11	12	13	14	15	16	17	1	2	3	4	1	2	3	4	5	6	7	8
М-К ЗМЕЙСКИЙ №1																														
1К	1	-	-	?	0	0	0	0	0	0	0	0	0	0	0	0	0	?	?	?	?	?	?	?	?	?	?	?	?	?
2К	1	2	?	?	0	0	0	5	1	3	0	0	0	0	0	0	0	4	1	?	1	1	1	?	0	0	0	0	2	
3К	1	2	?	?	0	0	0	0	0	0	1	0	0	0	0	0	0	8	?	?	?	?	?	?	?	?	?	?	?	2
4К	1	-	-	?	0	0	0	0	0	0	0	0	0	0	0	0	0	8	?	?	?	?	?	?	?	?	?	?	?	2
5К	4	1	?	?	0	0	0	0	1	0	0	0	0	0	0	0	0	8	?	3	?	9	1	1	?	0	0	0	2	
6К	1	1	?	?	0	0	0	0	0	0	0	0	0	0	0	0	0	8	?	?	?	1	1	1	?	0	0	0	2	
7К	1	1	?	?	0	0	0	0	0	0	0	0	0	0	0	0	0	8	?	?	?	1	?	?	?	?	?	?	?	2
8К	1	1	?	?	0	0	0	0	0	0	0	0	0	0	0	0	0	8	?	?	?	-	-	-	-	-	-	-	-	-
9К	1	1	6	1	0	0	0	0	0	0	0	0	0	0	0	0	0	8	4	1	2	-	-	-	-	-	-	-	-	-
10К	1	1	6	1	0	0	0	0	0	0	0	0	0	0	0	0	0	8	4	?	?	?	?	?	?	?	?	?	?	?
12К	1	1	?	?	0	0	0	0	0	0	0	0	0	0	0	0	0	8	?	?	?	1	?	?	?	?	?	?	?	?
13К	1	1	?	?	0	0	0	0	0	0	0	0	0	0	0	0	0	8	?	?	?	1	?	?	?	?	?	?	?	?
14К	1	2	2	1	0	0	0	0	0	0	0	0	0	0	0	3	0	8	1	2	1	1	1	1	3	0	0	0	2	
15К	1	1	1	1	0	0	0	0	0	0	1	0	0	3	0	0	0	8	1	2	1	1	1	1	3	0	0	0	2	
16К	1	1	?	?	0	0	0	0	0	0	1	0	0	0	0	0	0	8	1	?	?	?	?	?	?	?	?	?	?	2
17К	1	1	?	?	0	0	0	0	0	0	0	0	0	0	0	0	0	-	-	-	-	1	?	?	?	?	?	?	?	?
18К	1	1	?	?	0	0	0	0	0	0	0	0	0	0	0	0	0	8	?	?	?	1	?	?	?	?	?	?	?	?
19К	1	2	?	?	0	0	0	0	0	0	0	0	0	0	0	0	0	8	?	?	?	1	?	?	?	?	?	?	?	2
20К	1	2	?	?	0	0	0	0	0	0	0	0	0	0	0	0	0	8	?	?	?	1	?	?	?	?	?	?	?	2
21К	1	-	-	-	0	0	0	0	0	0	0	0	0	0	0	4	0	-	-	-	-	1	?	?	?	?	?	?	?	?
22К	1	1	?	?	0	0	0	0	0	0	0	0	0	0	0	0	0	8	?	?	?	1	?	?	?	?	?	?	?	?
23К	1	-	-	?	0	0	0	0	0	0	0	0	0	0	0	0	0	-	-	-	-	1	?	?	?	?	?	?	?	?
24К	1	-	1	1	0	0	0	0	0	0	0	10	0	0	0	3	4	8	1	1	1	1	?	?	?	?	?	?	?	2
25К	2	-	1	1	0	0	0	0	0	0	0	1	0	0	0	0	7	4	1	1	1	-	-	-	-	-	-	-	-	2
26К	2	-	-	1	0	0	0	0	0	0	0	0	0	0	0	2	0	-	-	-	-	?	?	?	?	?	?	?	?	?
27К	1	-	-	1	0	0	0	0	0	0	1	0	0	0	0	2	0	-	-	-	-	?	?	?	?	?	?	?	?	?
28К	1	-	-	1	0	0	0	0	0	0	0	0	0	0	0	0	0	8	?	?	?	?	?	?	?	?	?	?	?	?
29К	1	2	6	1	0	0	0	0	0	0	0	0	0	0	0	0	0	8	0	1	2	1	1	1	3	0	0	0	2	
30К	1	2	6	1	0	0	0	0	0	0	0	0	0	0	0	0	0	5	0	1	2	1	1	1	0	0	0	0	2	
31К	1	2	6	1	0	0	0	0	0	0	0	0	0	0	0	0	0	8	?	?	?	?	?	?	?	?	?	?	?	2
32К	1	2	6	1	0	0	0	0	0	0	0	0	0	0	0	0	0	?	?	?	?	?	?	?	?	?	?	?	?	?

83P	1	-	-	1	0	0	0	0	0	0	0	0	0	0	0	0	0	0	-	-	1	-	1	1	1	3	0	0	0	0	0	3
№ п/п	I КАМЕРА																	II ЛАЗ				III ВХОДНАЯ ЯМА										
	1	2	3	4	5	6	7	8	9	10	11	12	13	14	15	16	17	1	2	3	4	1	2	3	4	5	6	7	8	9		
84(г)P	1	0	0	0	0	0	0	0	0	0	0	0	0	0	0	0	0	0	0	0	0	0	0	0	0	0	0	0	0	0	0	
85P	1	-	-	1	0	0	0	0	0	0	0	0	0	0	0	0	0	-	-	1	-	1	1	1	3	0	0	0	0	0	2	
86P	1	2	2	1	0	0	0	0	0	0	0	0	0	0	0	0	0	9	0	1	3	11	1	1	3	0	0	0	0	0	2	
87P	1	2	2	1	0	0	0	0	0	0	0	0	0	0	0	0	0	7	0	1	3	3	1	1	1	0	0	0	0	0	2	
88P	1	-	-	1	0	0	0	0	0	0	0	0	0	0	0	0	0	-	0	1	3	1	1	1	3	0	0	0	0	0	2	
89P	1	-	-	1	0	0	0	0	0	0	0	0	0	0	0	0	0	-	-	3	-	1	1	1	3	0	0	0	0	0	2	
93P	1	-	-	1	0	0	0	0	0	0	1	0	0	0	0	0	0	-	-	1	-	3	1	1	1	1	0	0	0	0	2	
94P	1	-	-	1	0	0	0	0	0	0	0	0	0	0	0	0	0	-	-	1	-	1	1	1	3	0	0	0	0	0	2	
95P	1	-	-	1	0	0	0	0	0	0	0	0	0	0	0	0	0	-	-	1	-	3	1	1	3	0	0	0	0	0	2	
95aP	1	-	-	1	0	0	0	0	0	0	0	0	0	0	0	0	0	-	-	-	-	-	-	-	-	-	-	-	-	-	-	
96(г)P	5	0	0	0	0	0	0	0	0	0	0	0	0	0	0	0	0	0	0	0	0	0	0	0	0	0	0	0	0	0	0	
98P	1	-	-	1	0	0	0	0	0	0	0	0	0	0	0	0	0	-	-	1	-	3	1	1	3	0	0	0	0	0	2	
99P	1	-	-	1	0	0	0	0	0	0	0	0	0	0	0	0	0	-	-	1	-	3	1	1	3	0	0	0	0	0	2	
100(г)P	-	0	0	0	0	0	0	0	0	0	0	0	0	0	0	0	0	0	0	0	0	0	0	0	0	0	0	0	0	0	0	
101(г)P	5	0	0	0	0	0	0	0	0	0	0	0	0	0	0	0	0	0	0	0	0	0	0	0	0	0	0	0	0	0	0	
103(г)P	1	0	0	0	0	0	0	0	0	0	0	0	0	0	0	0	0	0	0	0	0	0	0	0	0	0	0	0	0	0	0	
104P	1	-	-	1	0	0	0	0	0	0	0	0	0	0	0	0	0	-	-	1	-	3	1	1	3	0	0	0	0	0	2	
105P	1	-	-	1	0	0	0	0	0	0	0	0	0	0	0	0	0	-	0	2	3	3	1	1	3	0	0	0	0	0	3	
107(г)P	5	0	0	0	0	0	0	0	0	0	0	0	0	0	0	0	0	0	0	0	0	0	0	0	0	0	0	0	0	0	0	
107aP	1	-	-	1	0	0	0	0	0	0	0	0	0	0	0	0	0	-	-	1	-	3	1	1	1	0	0	0	0	0	2	
108P	1	-	-	1	0	0	0	0	0	0	0	0	0	0	0	0	0	-	-	3	-	1	1	1	3	0	0	0	0	0	4	
109P	1	-	-	1	0	0	0	0	0	0	0	0	0	0	0	0	0	-	-	1	-	1	1	1	1	0	0	0	0	0	2	
110P	1	-	-	1	0	0	0	0	0	0	0	0	0	0	0	0	0	-	-	1	-	3	1	1	3	0	0	0	0	0	2	
111P	1	-	-	1	0	0	0	0	0	0	8	0	0	0	0	2	0	-	-	1	-	3	1	1	1	0	0	0	0	0	2	
112P	1	-	-	1	0	0	0	0	0	0	0	0	0	0	0	0	0	8	1	1	2	1	1	1	3	0	0	0	0	0	2	
114P	1	-	-	1	0	0	0	0	0	0	0	0	0	0	0	0	0	-	-	3	-	1	1	1	1	0	0	0	0	0	4	
116P	1	-	-	1	0	0	0	0	0	0	0	0	0	0	0	0	0	-	0	1	3	3	1	1	3	0	0	0	0	0	2	
117P	1	-	-	1	0	0	0	0	0	0	0	0	0	0	0	0	0	-	-	1	-	3	1	1	3	0	0	0	0	0	2	
118P	1	2	1	1	0	0	0	0	0	0	0	0	0	0	0	0	0	5	0	1	3	3	1	1	3	0	0	0	0	0	2	
119P	5	2	1	1	0	0	0	0	0	0	0	0	0	0	0	0	0	8	1	1	2	3	1	1	3	0	0	0	0	0	2	
121P	1	-	-	1	0	0	0	0	0	0	0	0	0	0	0	0	0	-	-	1	-	1	1	1	3	0	0	0	0	0	2	
122P	1	2	-	1	0	0	0	0	0	0	0	0	0	0	0	0	0	-	-	1	-	3	1	1	3	0	0	0	0	0	2	

Всего	97 ПС																													
	I КАМЕРА																	II ЛАЗ				III ВХОДНАЯ ЯМА								
	1	2	3	4	5	6	7	8	9	10	11	12	13	14	15	16	17	1	2	3	4	1	2	3	4	5	6	7	8	9
М-К КОЛЬЦО-ГОРА №1																														
1Pч	2	1	?	1	0	0	0	0	0	0	0	0	0	0	0	0	0	?	?	?	?	-	-	-	-	-	-	-	-	-
3Pч	1	2	6	1	0	0	0	0	0	0	0	0	0	0	0	0	0	?	1	1	1	-	-	-	-	-	-	-	-	-
4Pч	5	-	-	1	0	0	0	0	0	0	0	0	0	0	0	0	0	?	1	1	1	-	-	-	-	-	-	-	-	-
5Pч	1	-	-	1	0	0	0	0	0	0	0	0	0	0	0	0	0	?	1	1	2	-	-	-	-	-	-	-	-	-
6Pч	1	2	2	1	0	0	0	0	0	0	0	0	0	0	0	0	0	8	1	1	1	-	-	-	-	-	-	-	-	2
1C	-	-	-	-	-	-	-	-	-	-	-	-	-	-	-	-	-	-	-	-	-	-	-	-	-	-	-	-	-	2
2C	1	-	-	1	0	0	0	0	0	0	0	0	0	0	0	0	0	-	-	-	-	-	-	-	-	-	-	-	-	-
3C	1	-	-	1	0	0	0	0	0	0	0	0	0	0	0	0	0	-	0	1	-	-	-	-	-	-	-	-	-	2
4C	1	-	-	1	0	0	0	0	0	0	0	0	0	0	0	0	0	-	0	1	-	-	-	-	-	-	-	-	-	2
5Б	1	-	-	1	0	0	0	0	0	0	0	0	0	0	0	0	0	6	1	1	1	-	-	-	-	-	-	-	-	2
6Б	1	-	-	1	0	0	0	0	0	0	0	0	0	0	0	0	0	-	-	-	-	-	-	-	-	-	-	-	-	-
7Б	1	-	-	1	0	0	0	0	0	0	0	0	0	0	0	3	0	-	-	1	-	-	-	-	-	-	-	-	-	2
8Б	5	1	6	1	0	0	0	0	0	0	0	0	1	0	4	5	0	6	1	1	1	-	-	-	-	-	-	-	-	2
9Б	1	-	-	1	0	0	0	0	0	0	0	0	0	0	0	0	0	-	-	-	-	-	-	-	-	-	-	-	-	2
10Б	1	2	6	1	0	0	0	0	0	0	0	0	0	0	0	0	0	-	0	1	2	3	1	1	1	0	0	0	0	2
11(г)Б	1	-	-	1	0	0	0	0	0	0	0	0	0	0	0	0	0	0	0	0	0	0	0	0	0	0	0	0	0	0
12C	1	2	6	1	0	0	0	0	0	0	0	0	0	0	0	0	0	6	0	1	2	3	1	1	1	0	0	0	0	2
13C	1	-	-	1	0	0	0	0	0	0	0	0	0	0	0	0	0	-	-	-	-	-	-	-	-	-	-	-	-	2
14C	1	-	-	1	0	0	0	0	0	0	0	0	0	0	0	0	0	-	-	-	-	-	-	-	-	-	-	-	-	2
15C	4	2	6	1	0	0	0	0	0	0	0	0	0	0	0	0	0	3	2	1	1	3	1	1	0	0	0	0	0	2
16(г)C	-	0	0	0	0	0	0	0	0	0	0	0	0	0	0	0	0	0	0	0	0	0	0	0	0	0	0	0	0	0
17(г)C	-	0	0	0	0	0	0	0	0	0	0	0	0	0	0	0	0	0	0	0	0	0	0	0	0	0	0	0	0	0
18C	1	2	2	1	0	0	0	0	0	0	0	0	0	0	0	0	0	1	1	3	1	3	1	1	3	0	0	0	0	2
19C	1	2	2	1	0	0	0	0	0	0	0	0	0	0	0	5	0	3	1	1	1	3	1	1	3	0	0	0	0	2
20C	1	2	2	1	0	0	0	0	0	0	0	0	0	0	0	0	0	3	0	1	2	1	1	1	3	0	0	0	0	2
21C	1	2	2	1	0	0	0	0	0	0	0	0	0	0	0	0	0	1	0	1	2	3	1	1	3	0	0	0	0	2
22C	5	2	2	1	0	0	0	0	0	0	0	0	0	0	0	0	0	3	1	1	1	3	1	1	3	0	0	0	0	2
23C	5	-	-	1	0	0	0	0	0	0	0	0	0	0	0	0	0	3	0	1	2	3	1	1	3	0	0	0	0	2
24C	1	-	-	2	0	0	0	0	0	0	0	0	0	0	0	0	0	-	-	-	-	3	1	1	1	0	0	0	0	2
25C	1	-	-	1	0	0	0	0	0	0	0	0	0	0	0	0	0	-	-	-	-	3	1	1	3	0	0	0	0	2
26C	1	2	6	1	0	0	0	0	0	0	0	0	0	0	0	0	0	6	0	1	2	1	1	1	3	0	0	0	0	2

27С	5	2	6	1	0	0	0	0	0	0	0	0	0	0	0	0	0	6	0	1	2	3	1	1	1	0	0	0	0	0	2
№ п/п	I КАМЕРА																	II ЛАЗ				III ВХОДНАЯ ЯМА									
	1	2	3	4	5	6	7	8	9	10	11	12	13	14	15	16	17	1	2	3	4	1	2	3	4	5	6	7	8	9	
28С	2	-	-	2	0	0	0	0	0	0	0	0	0	0	0	0	0	-	-	1	2	3	1	1	1	0	0	0	0	2	
31С	1	-	-	1	0	0	0	0	0	0	0	0	0	0	0	0	0	6	1	1	1	3	1	1	4	1	1.3	1	0	2	
32С	1	-	-	2	0	0	0	0	0	0	0	0	0	0	0	0	0	-	-	1	-	1	1	1	1	0	0	0	0	2	
33С	5	1	6	2	0	0	0	0	0	0	0	0	0	0	0	0	0	6	1	1	1	3	1	1	3	0	0	0	0	2	
34С	7	-	-	1	0	0	0	0	0	0	0	0	0	0	0	0	0	-	1	3	1	3	1	1	3	0	0	0	0	2	
35С	1	-	-	1	0	0	0	0	0	0	0	0	0	0	0	0	0	-	1	1	1	3	1	1	3	0	0	0	0	2	
36С	1	-	-	2	0	0	0	0	0	0	0	0	0	0	0	0	0	-	0	1	2	3	1	1	3	0	0	0	0	2	
37С	7	1	1	1	0	0	0	0	0	0	0	0	0	0	0	0	0	4	1	1	1	3	1	7	5	1	3	1.4	0	2	
38С	1	1	6	1	0	0	0	0	0	0	0	0	0	0	0	0	0	4	1	1	1	3	1	1	4	1	1.3	1	0	2	
39С	7	1	1	1	0	0	0	0	0	0	0	0	0	0	0	0	0	-	-	3	-	-	-	-	-	-	-	-	-	-	
40С	1	2	2	3	0	0	0	0	0	0	0	0	0	0	0	0	0	1	0	3	2	3	1	1	3	0	0	0	-	4	
41С	1	1	1	1	0	0	0	0	0	0	0	0	0	0	0	0	0	6	1	1	1	1	1	1	4	12	3	1	0	2	
43(г)С	1	-	-	-	-	-	-	-	-	-	-	-	-	-	-	-	-	0	0	0	0	0	0	0	0	0	0	0	0	0	
47С	1	-	-	1	0	0	0	0	0	0	0	0	0	0	0	0	0	-	-	-	-	-	-	-	-	-	-	-	-	4	
48С	1	2	2	1	0	0	0	0	0	0	0	0	0	0	0	0	0	5	0	1	3	3	3	2	2	1	1	1	0	4	
Всего	47 ПС																														
М-К РИМ-ГОРА №1																															
1Рч	5	10	1	1	0	0	0	0	0	0	0	0	0	0	0	0	0	6	1	1	1	1	1	1	1	0	0	0	0	2	
2Рч	5	2	1	1	0	0	0	0	0	0	0	0	0	0	0	0	3	6	1	1	1	1	1	1	1	0	0	0	0	2	
3Рч	6	1	1	1	0	0	0	0	0	0	0	0	0	0	0	0	7	6	1	1	1	1	1	1	1	0	0	0	0	2	
4Рч	6	1	1	1	0	0	0	0	0	0	0	0	0	0	0	0	0	6	1	1	1	-	-	-	-	-	-	-	-	2	
5Рч	5	2	1	1	0	0	0	0	0	0	0	0	0	0	0	0	0	6	1	1	1	-	-	-	-	-	-	-	-	2	
6Рч	5	1	1	1	0	0	0	0	0	0	0	0	0	0	0	0	4	6	1	1	1	-	-	-	-	-	-	-	-	2	
7Рч	5	10	1	1	1	1	9	0	0	0	0	0	0	0	0	0	0	?	1	1	1	1	1	1	1	0	0	0	0	2	
8Рч	5	11	1	1	0	0	0	0	0	0	0	0	0	0	0	0	0	6	1	1	1	1	1	1	1	0	0	0	0	2	
9Рч	6	11	1	1	0	0	0	0	0	0	0	0	0	0	0	0	0	1	1	1	1	1	1	1	1	0	0	0	0	2	
10Рч	7	1	1	1	0	0	0	0	0	0	0	0	0	0	0	2,2	4	1	1	1	1	-	-	-	-	0	0	0	0	2	
12Рч	7	1	1	1	0	0	0	0	0	0	0	0	0	0	0	0	4,6	-	1	1	1	1	1	1	1	0	0	0	0	2	
13Рч	5	1	1	1	0	0	0	0	0	0	0	0	0	0	0	0	5,6	1	1	1	1	-	-	-	-	-	-	-	-	2	
14Рч	6	1	1	1	0	0	0	0	0	0	0	0	0	0	0	0	0	1	1	1	1	-	-	-	-	-	-	-	-	-	
15Рч	5	12	1	1	0	0	0	0	0	0	0	0	0	0	0	0	0	-	-	-	-	-	-	-	-	-	-	-	-	2	
16Рч	6	2	2	1	0	0	0	0	0	0	0	0	0	1	1	1	1	0	6	1	1	1	3	1	1	1	0	0	0	0	2

17Pч	6	10	1	1	0	0	0	0	0	0	0	0	0	0	0	0	0	0	1	1	1	1	1	1	1	1	0	0	0	0	2
№ п/п	I КАМЕРА																	II ЛАЗ				III ВХОДНАЯ ЯМА									
	1	2	3	4	5	6	7	8	9	10	11	12	13	14	15	16	17	1	2	3	4	1	2	3	4	5	6	7	8	9	
18Pч	5	12	1	1	0	0	0	0	0	0	0	0	0	0	0	6	0	1	1	1	1	1	1	1	1	1	0	0	0	0	2
1(62)Pч	7	?	?	?	0	0	0	0	0	0	0	0	0	0	0	0	0	?	?	?	?	?	-	-	-	-	-	-	-	-	-
2(62)Pч	7	?	?	?	0	0	0	0	0	0	0	0	0	0	0	0	0	?	?	?	?	?	-	-	-	-	-	-	-	-	-
3(62)Pч	6	1	?	?	0	0	0	0	0	0	0	0	0	0	0	0	0	?	?	?	?	?	-	-	-	-	-	-	-	-	-
4(62)Pч	6	10	1	1	0	0	0	1	1	2	0	0	0	0	0	0	0	?	?	?	?	?	?	?	?	?	?	?	?	?	?
5(62)Pч	5	?	?	?	0	0	0	1	1	?	0	0	0	0	0	0	0	?	?	?	?	?	?	?	?	?	?	?	?	?	?
6(62)Pч	6	1	1	1	0	0	0	0	0	0	0	0	0	0	0	0	0	?	?	?	?	?	?	?	?	?	?	?	?	?	?
7(62)Pч	6	1	1	1	0	0	0	0	0	0	0	0	0	0	0	0	0	?	?	?	?	?	?	?	?	?	?	?	?	?	?
8(62)Pч	6	10	1	1	0	0	0	0	0	0	0	0	0	0	0	0	0	?	?	?	?	?	?	?	?	?	?	?	?	?	?
9(62)Pч	7	1	1	1	0	0	0	0	0	0	0	0	0	0	0	0	0	?	?	?	?	?	?	?	?	?	?	?	?	?	?
10(62)Pч	7	1	1	1	0	0	0	0	0	0	0	0	0	0	0	0	0	?	?	?	?	?	?	?	?	?	?	?	?	?	?
1(63)Pч	5	?	?	?	0	0	0	0	0	0	0	0	0	0	0	0	0	?	?	?	?	?	?	?	?	?	?	?	?	?	?
5(63)Pч	6	?	?	?	0	0	0	0	0	0	0	0	0	0	0	0	0	?	?	?	?	?	?	?	?	?	?	?	?	?	?
6(63)Pч	2	?	?	?	0	0	0	0	0	0	0	0	0	0	0	0	0	?	?	?	?	?	?	?	?	?	?	?	?	?	?
1(66)Pч	5	1	1	1	0	0	0	0	0	0	0	0	0	0	0	0	6	?	?	?	?	?	?	?	?	?	?	?	?	?	?
2(66)Pч	7	1	1	1	0	0	0	0	0	0	0	0	0	0	0	0	0	?	?	?	?	?	?	?	?	?	?	?	?	?	?
3(66)Pч	6	1	1	1	0	0	0	0	0	0	0	0	0	0	0	0	0	4	1	1	1	1	1	1	1	0	0	0	0	0	2
4(66)Pч	6	1	1	1	0	0	0	0	0	0	0	0	0	0	0	0	0	4	1	1	1	1	1	1	1	0	0	0	0	0	2
5(66)Pч	4	1	1	1	0	0	0	0	0	0	0	0	0	0	0	0	0	7	1	1	1	1	1	1	1	0	0	0	0	0	2
6(66)Pч	5	1	1	1	0	0	0	0	0	0	0	0	0	0	0	0	0	8	1	1	1	?	?	?	?	?	?	?	?	?	2
7(66)Pч	5	1	1	1	0	0	0	0	0	0	0	0	0	0	0	0	0	1	1	1	1	1	1	1	1	0	0	0	0	0	2
8(66)Pч	6	1	1	1	0	0	0	0	0	0	0	0	0	0	0	0	0	?	?	?	?	?	?	?	?	?	?	?	?	?	?
1(67)Pч	5	0	0	0	0	0	0	0	0	0	0	0	0	0	0	0	0	0	0	0	0	0	0	0	0	0	0	0	0	0	0
2(67)Pч	5	1	2	1	0	0	0	0	0	0	0	1	0	0	0	0	0	4	1	1	1	1	1	1	1	0	0	0	0	0	2
3(67)Pч	6	1	1	1	0	0	0	0	0	0	0	0	0	0	0	0	0	4	1	1	1	1	1	1	1	0	0	0	0	0	2
4(67)Pч	5	?	?	1	0	0	0	1	1	2	0	0	0	0	0	0	0	?	?	?	?	?	?	?	?	?	?	?	?	?	2
5(67)Pч	5	?	?	1	0	0	0	0	0	0	0	0	0	0	0	0	0	?	?	?	?	1	1	1	1	0	0	0	0	0	2
6(67)Pч	5	2	1	1	3(2)	6(2)	5.7	0	0	0	0	0	0	0	0	6	0	4	1	1	1	1	1	1	1	0	0	0	0	0	2
7(67)Pч	5	?	?	1	0	0	0	0	0	0	0	0	0	0	0	0	0	?	1	1	1	1	1	1	1	0	0	0	0	0	2
8(67)Pч	6	?	?	1	0	0	0	0	0	0	0	0	0	0	0	0	0	?	1	1	1	1	1	1	1	0	0	0	0	0	2
9(67)Pч	6	1	1	3	0	0	0	0	0	0	0	1	0	0	0	0	0	?	1	1	1	1	1	1	1	0	0	0	0	0	2
10(67)Pч	6	?	?	?	0	0	0	0	0	0	0	0	0	0	0	0	0	?	1	1	1	3	1	1	?	0	0	0	0	0	2

11(67)Рч	5	?	?	?	0	0	0	0	0	0	0	0	0	0	0	0	0	?	1	1	1	1	?	?	?	0	0	0	0	2	
№ п/п	I КАМЕРА																	II ЛАЗ					III ВХОДНАЯ ЯМА								
	1	2	3	4	5	6	7	8	9	10	11	12	13	14	15	16	17	1	2	3	4	1	2	3	4	5	6	7	8	9	
12(67)Рч	5	?	?	?	0	0	0	0	0	0	0	0	0	0	0	0	0	?	1	1	1	1	1	1	1	0	0	0	0	2	
1(72)Рч	6	1	6	1	0	0	0	5.8	1.1	1.3	0	0	0	0	0	0	0	1	1	1	1	1	1	1	1	0	0	0	0	2	
2(72)Рч	7	12	1	1	0	0	0	0	0	0	0	0	0	0	0	0	0	2	1	1	1	3	1	1	1	0	0	0	0	2	
3(72)Рч	5	12	1	3	0	0	0	0	0	0	0	0	0	0	0	0	0	6	1	1	1	3	1	1	1	0	0	0	0	2	
4(72)Рч	2	1	2	1	0	0	0	0	0	0	0	0	0	0	0	0	0	5	1	1	1	3	1	1	1	0	0	0	0	2	
5(72)Рч	2	1	2	?	0	0	0	0	0	0	0	0	0	0	0	0	0	5	1	1	1	1	1	1	1	0	0	0	0	2	
6(72)Рч	5	1	2	1	0	0	0	0	0	0	0	0	0	0	0	0	0	6	1	1	1	1	1	1	1	0	0	0	0	2	
7(72)Рч	1	1	2	1	0	0	0	0	0	0	0	0	0	0	0	0	0	-	1	1	1	1	?	?	?	?	?	?	?	?	
8(72)Рч	7	12	1	1	0	0	0	0	0	0	0	0	0	0	0	0	0	1	1	1	1	3	1	1	1	0	0	0	0	2	
01С	6	12	1	1	0	0	0	0	0	0	0	0	0	0	0	0	0	10	1	3	1	3	1	?	3	0	0	0	0	2	
1С	7	-	-	3	0	0	0	0	0	0	0	0	0	0	0	7(2)	4	-	0	1	2	1	1	1	1	0	0	0	0	2	
02С	6	13	1	3	0	0	0	0	0	0	0	0	0	0	0	0	0	1	6	2	1	1	1	7	3	0	0	0	0	2	
2С	6	-	-	1	13	3	9	0	0	0	0	0	0	0	0	11	0	-	1	2	1	3	1	1	1	0	0	0	0	2	
03С	6	?	1	1	0	0	0	0	0	0	0	0	0	0	0	1(2)	0	1	1	1	1	3	1	1	1	0	0	0	0	2	
3(г)С	5	0	0	0	0	0	0	0	0	0	0	0	0	0	0	0	0	0	0	0	0	0	0	0	0	0	0	0	0	0	
4С	3	-	-	2	0	0	0	0	0	0	0	0	0	0	0	0	0	-	1	2	1	3	1	1	3	0	0	0	0	3	
5а(84)С	7	0	0	0	0	0	0	0	0	0	0	0	1.3	1	5	0	0	0	0	0	0	0	0	0	0	0	0	0	0	0	
5(84)С	1	1	2	-	0	0	0	0	0	0	0	0	0	0	0	0	0	-	-	-	-	-	-	-	-	-	-	-	-	-	
6(84)С	7	1	1	1	0	0	0	0	0	0	0	0	0	0	0	0	0	-	-	-	-	-	-	-	-	-	-	-	-	-	
7(84)С	7	2	1	1	0	0	0	0	0	0	0	0	0	0	0	0	0	6	0	3	3	3	1	1	3	0	0	0	0	2	
8(г)84С	5	0	0	0	0	0	0	0	0	0	0	0	0	0	0	0	0	0	0	0	0	0	0	0	0	0	0	0	0	0	
Всего	70 ПС																														
М-К МЕБЕЛЬНАЯ ФАБРИКА №2																															
1Рч	5	-	-	1	0	0	0	0	0	0	0	0	0	0	0	0	0	-	-	-	-	-	-	-	-	-	-	-	-	-	2
2Рч	5	-	-	1	0	0	0	0	0	0	0	0	0	0	0	0	0	-	-	-	-	-	-	-	-	-	-	-	-	-	2
3Рч	5	-	-	1	0	0	0	0	0	0	0	0	0	0	0	0	0	-	-	-	-	-	-	-	-	-	-	-	-	-	-
4Рч	5	-	-	1	0	0	0	0	0	0	0	0	0	0	0	0	0	-	-	-	-	-	-	-	-	-	-	-	-	-	-
5Рч	5	-	-	1	0	0	0	0	0	0	0	0	0	0	0	0	0	-	-	-	-	-	-	-	-	-	-	-	-	-	-
6Рч	1	-	-	1	0	0	0	0	0	0	0	0	0	0	0	0	0	-	-	-	-	-	-	-	-	-	-	-	-	-	-
7Рч	1	-	-	1	0	0	0	0	0	0	0	0	0	0	0	0	0	-	-	-	-	-	-	-	-	-	-	-	-	-	-
9Рч	1	-	-	1	0	0	0	0	0	0	0	0	0	0	0	0	0	-	-	-	-	-	-	-	-	-	-	-	-	-	-
12Рч	1	-	-	1	0	0	0	0	0	0	0	0	0	0	0	0	0	-	-	-	-	-	-	-	-	-	-	-	-	-	-

13Рч	5	-	-	1	0	0	0	0	0	0	0	0	0	0	0	0	0	-	1	1	1	-	-	-	-	-	-	-	-	2
№ п/п	I КАМЕРА																	II ЛАЗ				III ВХОДНАЯ ЯМА								
	1	2	3	4	5	6	7	8	9	10	11	12	13	14	15	16	17	1	2	3	4	1	2	3	4	5	6	7	8	9
14Рч	1	-	-	1	0	0	0	0	0	0	0	0	0	0	0	0	0	-	1	1	1	-	-	-	-	-	-	-	-	2
15Рч	1	-	-	1	0	0	0	0	0	0	0	0	0	0	0	0	0	-	-	-	-	-	-	-	-	-	-	-	-	-
16Рч	1	-	-	1	0	0	0	0	0	0	0	0	0	0	0	0	0	-	-	-	-	-	-	-	-	-	-	-	-	-
17Рч	1	-	-	1	0	0	0	0	0	0	0	0	0	0	0	0	0	-	-	-	-	-	-	-	-	-	-	-	-	-
19Рч	1	-	-	1	0	0	0	0	0	0	0	0	0	0	0	0	0	-	1	1	1	-	-	-	-	-	-	-	-	2
Всего	15 ПС																													
М-К ЛЕСХОЗ																														
1(3)Рч	1	1	1	1	0	0	0	0	0	0	0	0	0	0	0	0	0	-	1	1	1	-	-	-	-	-	-	-	-	2
1С	1	1	1	1	0	0	0	0	0	0	0	0	0	0	0	0	0	1	1	1	1	-	1	1	-	-	-	-	-	2
2С	1	-	-	1	0	0	0	0	0	0	0	0	0	0	0	0	0	1	1	3	1	3	1	1	3	-	-	-	-	2
4Б	1	0	0	0	0	0	0	0	0	0	0	0	0	0	0	0	0	0	0	0	0	0	0	0	0	0	0	0	0	0
5Б	1	-	-	2	0	0	0	0	0	0	0	0	0	0	0	0	0	-	-	-	-	-	-	-	-	-	-	-	2	
6Б	?	0	0	0	0	0	0	0	0	0	0	0	0	0	0	0	0	0	0	0	0	0	0	0	0	0	0	0	0	0
7Б	?	0	0	0	0	0	0	0	0	0	0	0	0	0	0	0	0	0	0	0	0	0	0	0	0	0	0	0	0	0
Всего	7 ПС																													
ИТОГО	265 ПС																													

БАЛЛ СЛОЖНОСТИ ПОГРЕБАЛЬНОГО СООРУЖЕНИЯ

Балл сложности введен с целью оценки степени трудовых затрат на совершение захоронения. Предлагаемая ниже совокупность признаков характеризует сложность создания ПС:

1. Характер грунта

1. – рыхлый суглинок или супесь
2. – суглинок-супесь средней плотности
3. – плотный суглинок-супесь с галькой
4. – плотный грунт с камнями
5. – песчаник
6. – твердые скальные породы

2. Оформление стенок

0. – без оформления
1. – деревянное
2. – частично каменное
3. – каменное
4. – из обработанных плит

3. Характер заклада

0. – отсутствует
1. – деревянный
2. – плита или навал камней
3. – кладка
4. – из обработанных плит или плит

4. Элементарная сложность

1. – однокомпонентное ПС
2. – двухкомпонентное
3. – трёхкомпонентное
4. – двухкамерное
5. – многокамерное

5. Наличие микродеталей в камере

0. – отсутствуют
1. – единичные (уступ, полка-лежанка, ниша, придорожная яма, центральная яма)
2. – повторяющиеся однотипные элементы
3. – сочетание двух видов микродеталей
4. – сочетание трех микродеталей и более

6. Микродетали входа-лаза

0. – нет лаза
1. – без заплечиков
2. – с заплечиками

7. Микродетали входной ямы

0. – отсутствуют
1. – единичные элементы (уступ, ступенька и другое)

2. – повторяющиеся однотипные элементы
3. – большое количество (более 3) единичных элементов
4. – сочетание трех и более элементов

8. Перекрытия

0. – отсутствуют

1. – деревянные
2. – из мелких камней
3. – из крупных плит
4. – из тесанных плит

9. Оформление дна камеры

0. – отсутствует

1. – деревянный настил
2. – отдельные камни
3. – плиты
4. – тесанные плиты

10. Форма камеры в плане

1. – неправильно-овальная
2. – подпрямоугольная подквадратная
3. – эллипсовидная, округлая
4. – многоугольная
5. – правильно-прямоугольная
6. – правильно-многоугольная
7. – сложная

11. Форма свода

0. – отсутствует

1. – сегментовидный
2. – высокий полусферический
3. – усеченно-конический, усеченно-пирамидальный, двухскатный
4. – конический, пирамидальный
5. – сложнофигурный

12. Форма входной ямы в плане

0. – отсутствует
1. – неправильно вытянутая
 2. – подпрямоугольная
 3. – подтрапециевидная
 4. – правильно прямоугольная, правильно трапециевидная
 5. – сложно плановая

13. Площадь камеры (в интервалах группах)

14. Высота камеры

0. – отсутствие показателя, остальные в интервальных группах

15. Высота порога (как в 14)
16. Площадь входной ямы (как в 14)
17. Глубина входной ямы (как в 14)
18. Площадь камеры на одного погребенного
(в интервальных группах)

**Таблица IV. БАЛЛ СЛОЖНОСТИ КАТАКОМБНЫХ МОГИЛЬНИКОВ X-XII ВВ.
ЦЕНТРАЛЬНОГО ПРЕДКАВКАЗЬЯ И СРЕДНЕГО ПРИТЕРЕЧЬЯ**

№/№	№ ПС	Тип ПС	Кол-во погребенных	Поло-возрастной индекс	КОНСТРУКТИВНЫЕ ПРИЗНАКИ / БАЛЛ СЛОЖНОСТИ															
					I	III	IV	V	VI	VII	X	XI	XII	XIII	XIV	XV	XVI	XVII	XVIII	Всего
1	2	3	4	5	6	7	8	9	10	11	12	13	14	15	16	17	18	19	20	21
М-К МАРТАН-ЧУ №1																				
1	3В	Пд	1	В	2	0	3	0	1	0	1	2	2	2	1	0	1	1	3	19
2	15П	Кт	3	МЖД	2	2	3	0	1	0	1	1	2	9	3	3	4	9	4	44
3	16П	Кт	2	МЖ	2	2	3	0	1	2	1	1	2	8	3	5	4	7	4	45
4	18П	Кт	5	4ВД	2	2	3	0	1	0	1	2	2	6	1	1	1	2	1	25
5	20М	Кт	3	2ВПД	2	2	3	0	1	0	1	1	3	2	2	3	2	3	1	25
6	21М	Кт	1	Ж(?)	2	2	3	0	1	1	1	1	2	3	2	2	2	2	4	28
7	22М	Кт	2	2В	2	2	3	0	1	1	1	1	3	5	3	5	4	5	2	38
8	23М	Кт	2	МЖ	2	2	3	0	1	0	1	1	2	8	3	3	4	11	4	45
9	27М	Кт	1	Ж	2	2	3	0	1	2	1	1	3	5	2	3	4	5	6	40
10	28М	Кт	2	МЖ	2	2	3	0	1	2	1	1	3	9	2	4	5	6	4	45
11	29М	Кт	4	ВПД2Д	2	2	3	1	1	2	1	2	3	9	3	3	5	9	2	48
12	30М	Кт	1	ПД	2	2	3	0	1	2	3	1	3	12	4	6	6	11	12	58
М-К ЗМЕЙСКИЙ №1																				
1	2К	Кт	1	Ж	2	3	3	1	2	0	1	1	2	6	3	3	4	7	12	50
2	3К	Кт	3	2МП	2	4	3	1	3	0	3	1	2	9	5	2	3	5	5	48
3	6К	Кт	3	ЖМВ	2	2	3	0	2	0	3	1	2	9	4	2	4	5	6	46
4	10К	Кт	5	М4В	2	4	3	0	2	0	3	1	2	6	4	4	3	7	1	42
5	14К	Кт	3	2МЖ	2	4	3	0	2	0	7	1	2	10	3	4	6	6	6	56
6	15К	Кт	3	2МВ	2	4	3	1	2	0	3	1	2	13	3	3	4	6	9	58
КОНСТРУКТИВНЫЕ ПРИЗНАКИ / БАЛЛ СЛОЖНОСТИ																				
№/№ П.п.	№ ПС	Тип ПС	Кол-во погребенных	Поло-возрастной индекс	I	III	IV	V	VI	VII	X	XI	XII	XIII	XIV	XV	XVI	XVII	XVIII	Всего
1	2	3	4	5	6	7	8	9	10	11	12	13	14	15	16	17	18	19	20	21
7	29К	Кт	3	2ЖД	2	4	3	0	1	0	3	1	2	7	2	3	4	6	4	42
8	30К	Кт	2	МД	2	0	3	0	1	0	1	1	2	3	1	5	5	4	3	27
9	36К	Кт	4	МВ2Д	2	4	3	1	1	0	3	1	2	8	7	2	7	8	1	50

10	42К	КГ	1	М	2	2	3	3	1	0	3	1	2	7	7	3	2	5	14	55
11	44К	КГ	3	М2В	2	2	3	1	1	0	3	1	2	5	4	3	7	5	3	39
12	52К	КГ	5	4ВД	2	2	3	1	1	0	3	1	2	4	4	3	5	6	2	41
13	53К	КГ	4	М2ВД	2	4	3	0	1	0	3	1	2	5	2	3	5	6	2	39
14	76Р	КГ	2	2В	2	3	3	0	2	0	1	1	2	3	3	3	1	2	3	31
15	77Р	КГ	1	В	2	0	3	0	2	0	1	1	3	2	5	4	1	3	5	32
16	78Р	КГ	4	4В	2	0	3	0	1	0	3	1	2	3	4	4	3	3	1	30
17	80Р	КГ	2	2В	2	0	3	0	1	0	1	1	2	7	5	2	3	5	7	39
18	86Р	КГ	2	ВД	2	4	3	0	1	0	1	1	5	6	6	6	3	3	5	43
19	87Р	КГ	1	Д	2	0	3	0	1	0	5	5	2	1	1	1	2	3	5	29
20	88Р	КГ	2	МВ	2	0	3	0	1	0	3	1	2	9	4	6	6	7	9	53
21	96Р	ЯП	1	В	2	0	1	0	0	0	2	0	0	3	0	0	0	1	6	15
22	98Р	КГ	3	3В	2	2	3	0	1	0	3	1	3	6	5	5	5	4	3	44
23	103Р	ЯП	1	В	2	0	1	0	0	0	1	0	0	2	0	0	0	1	4	17
24	107Р	ЯП	1	М	2	0	1	0	0	0	2	0	0	2	0	0	0	3	4	14
25	118Р	КГ	1	М	2	2	3	0	1	0	1	1	5	4	3	3	2	4	9	36
26	119Р	КГ	2	МВ	2	4	3	0	2	0	2	1	3	7	3	2	1	3	7	37

М-К КОЛЬЦО-ГОРА №1

1	8Б	КГ	1	М	2	2	3	3	2	0	2	1	2	13	6	6	7	12	24	86
№/№ П.п.	№ ПС	Тип ПС	Кол-во погребенных	Поло- возрастной индекс	КОНСТРУКТИВНЫЕ ПРИЗНАКИ / БАЛЛ СЛОЖНОСТИ															
					I	II	IV	V	VI	VII	X	XI	XII	XIII	XIV	XV	XVI	XVII	XVIII	Всего
1	2	3	4	5	6	7	8	9	10	11	12	13	14	15	16	17	18	19	20	21
2	10Б	КГ	4	3ВД	2	2	3	0	1	0	1	1	3	5	3	3	2	6	2	34
3	12С	КГ	2	2В	2	2	3	0	1	0	3	1	3	7	3	3	2	3	6	39
4	15С	КГ	1	Д	2	2	3	0	2	0	3	1	3	4	2	3	1	4	7	37
5	16С	ЯП	1	Д	2	0	1	0	0	0	1	0	0	1	0	0	0	1	2	8
6	17С	ЯП	1	Д	2	0	1	0	0	0	1	0	0	1	0	0	0	1	2	8
7	18С	КГ	2	ДПД	2	2	3	0	2	0	1	1	3	6	2	3	2	3	6	36
8	19С	КГ	4	3ВПД	2	2	3	2	2	0	1	1	3	5	2	3	3	3	2	34
9	20С	КГ	2	МВ	2	2	3	2	2	0	1	1	2	4	2	3	2	4	4	34
10	21С	КГ	5	4ВПД	2	2	3	0	2	0	1	1	3	6	2	3	3	4	2	34
11	22С	КГ	5	ВПД3Д	2	2	3	0	2	0	2	1	3	7	3	4	3	5	2	39
12	23С	КГ	9	5Д4В	2	2	3	0	1	0	2	1	3	7	2	2	1	2	1	28

13	26С	КТ	2	2В	2	2	3	0	1	0	1	2	4	2	2	3	1	3	3	28
14	27С	КТ	6	В2ПДЗД	2	2	3	0	1	0	2	1	3	4	3	4	2	6	2	34
15	31С	КТ	1	В	2	3	3	0	2	2	1	1	3	6	3	3	7	7	11	54
16	33С	КТ	3	2ВЖ	2	3	3	0	2	0	2	1	3	9	3	3	2	4	5	42
17	37С	КТ	6	3ВПД2Д	2	2	3	0	2	2	2	1	3	8	2	3	1	5	2	38
18	38С	КТ	3	2ВД	2	2	3	0	2	2	1	1	3	4	2	2	2	4	2	32
19	41С	КТ	1	М	2	3	3	0	2	3	3	2	1	10	5	4	11	15	20	84
20	48С	КТ	2	2В	2	3	3	0	1	2	3	1	3	5	3	3	3	6	5	43

М-К РИМ-ГОРА №1

№/№	№ ПС	Тип ПС	Кол-во погребенных	Поло-возрастной индекс	КОНСТРУКТИВНЫЕ ПРИЗНАКИ / БАЛЛ СЛОЖНОСТИ																Всего
					I	III	IV	V	VI	VII	X	XI	XII	XIII	XIV	XV	XVI	XVII	XVIII		
1	2	3	4	5	6	7	8	9	10	11	12	13	14	15	16	17	18	19	20	21	
1	3(66)Рч	КТ	3	МЖПД	5	2	3	0	2	0	5	1	4	4	3	2	3	4	3	41	
2	7(66)Рч	КТ	5	ПД4В	5	2	3	0	2	0	4	1	4	5	5	4	11	4	3	52	
3	1(67)Рч	ЯП	1	Д	5	0	1	0	0	0	5	0	0	1	0	0	0	1	2	15	
4	6(67)Рч	КТ	1	В	5	2	3	3	2	0	2	2	2	4	4	2	3	2	12	48	
5	1(72)Рч	КТ	2	2В	5	2	3	2	2	0	2	1	2	4	5	2	1	1	5	38	
6	8(72)Рч	КТ	1	?	5	2	3	0	2	0	5	3	4	3	3	2	3	3	10	48	
7	01С	КТ	1	?	5	2	3	0	2	0	2	3	3	3	5	2	2	3	11	46	
8	02С	КТ	1	В	5	2	3	0	2	0	2	1	3	6	7	4	6	9	24	77	
9	03С	КТ	1	?	5	2	3	1	2	0	2	3	3	5	7	4	4	5	17	63	

ГРУППЫ И ИНДЕКСЫ ПОЛО-ВОЗРАСТНОГО СОСТАВА

Группа 1а – 1В, 1М, 1Ж

1б – 1ПД

1в – 1Д

Группа 2а – 2В, 2М, 2Ж, МВ, ЖВ

2б – ВПД, ЖПД, МПД, 2ПД

2в – ВД, ЖД, МД, 2Д

2г – ДПД

Группа 3а – 3В, 2ВЖ, 2ВМ, МЖВ, 2МВ, 2ЖВ, 3Ж, М2Ж

3б – 2ВПД, 2ЖПД, 2МПД, МЖПД, ВЖПД, ВМПД, 3ПД

3в – 2ВД, 2ЖД, 2МД, МЖД, ВМД, 2ДВ, 2ДЖ, 2ДМ, 3Д

3г – 2ДПД, ЖДПД, МДПД, ВДПД, 2ДПД

Группа 4а – 4 и более Вв различных соотношениях

4б – 4 и более с включением ПД в различных соотношениях

4в – 4 и более с включением Д в различных соотношениях

4г – 4 и более с включением ПД и Д в различных сочетаниях

ХАРАКТЕРИСТИКА ОСТАНКОВ ПОГРЕБЕННОГО

1. Способ положение

- ? – нет данных
- – погребение разрушено
- 1. – в анатомическом порядке
- 2. – частично смещен
- 3. – смещены отдельные кости
- 4. – смещена большая часть костяка
- 5. – полностью перемещен
- 6. – уложен – «упакован»
- 7. – отдельные кости уложены в анатомическом порядке
- 8. – частичная кремация
- 9. – кремирована большая часть костяка
- 10. – полная кремация
- 11. – кости сложены в кучу
- 12. – череп и некоторые кости
- 13. – расчленен и уложен

2. Общая поза

- ? – нет данных
- – смещен
- 1. – на спине
- 2. – на правом боку
- 3. – на левом боку
- 4. – на животе

2а. Положение черепа

- ? – нет данных
- – смещен
- 1. – лицевой частью вверх
- 2. – на правом боку
- 3. – на левом боку
- 4. – теменем вверх

3. Общее положение рук

- ? – нет данных
- – смещены
- 1. – вытянуты вдоль туловища
- 2. – слабо согнуты в локтях, кисти к туловищу
- 3. – согнуты в локтях, кисти и предплечья на туловище
- 4. – на туловище друг на друге
- 5. – –”– друг на друге под туловищем
- 6. – кисти и предплечья под туловищем
- 7. – варианты различного положения рук
- 8. – несколько согнуты в локтях, предплечья вниз
- 9. – прямо в стороны, под углом к туловищу
- 10. – согнуты в локтях, предплечья отведены в сторону от туловища

4. Положение правой руки

- ? – нет данных
- – смещена
- 0. – нет руки
- 1. – прямо, вдоль туловища
- 2. – локоть согнут и немного отведен в сторону, кисть у туловища
- 3. – – ”– кисть на бедре
- 4. – – ”– кисть под бедром
- 5. — ”– кисть на тазу или паху
- 6. – кисть под тазом
- 7. – – ”– кисть на животе
- 8. – – ”– кисть на груди
- 9. – – ”– кисть у плеча
- 10. – – ”– кисть у лицевой части черепа
- 11. – – ”– локоть у туловища, предплечья и кисть – в сторону от туловища
- 12. – рука прямо в сторону от туловища
- 13. – согнута и отведена от туловища
- 14. – согнута в локте под 90°

5. Положение левой руки (как в 4)

6. Общее положение ног

- ? – нет данных
- – смещены
- 0. – нет ног
- 1. – прямо, стопы вместе
- 2. – прямо, стопы врозь
- 3. – согнуты в коленях, друг на друге вправо
- 4. – – ”– влево
- 5. – ромбовидно
- 6. – правая согнута, колено в сторону, левая прямо
- 7. – левая согнута– ”– , правая прямо
- 8. – правая прямо, левая смещена
- 9. – правая согнута, левая смещена
- 10. – левая прямо, правая смещена
- 11. – левая согнута, правая смещена
- 12. – голени перекрещены
- 13. – голени вместе, повернуты вправо
- 14. – слабо согнуты в коленях
- 15. – ноги согнуты и повернуты вправо
- 16. – – ”– влево
- 17. – голени вместе, повернуты влево
- 18. – перекрещены бедренные кости

7. Местоположение в камере

? – нет данных

- 1. – под входом
- 2. – в передней половине камеры
- 3. – в средней части камеры
- 4. – у правой от входа стенки

5. – в правой половине камеры
6. – у левой стенки
7. – в левой половине камеры
8. – у дальней стенки
9. – в дальней половине камеры

8. Положение относительно входа и центральной оси

? – нет данных

– – смещен

1. – по центральной оси головой вправо от входа
2. — ”– влево от входа
3. – под углом к центральной оси головой вправо от входа
4. – – ”– влево от входа
5. – головой к выходу
6. – по длинной оси ногами к входу
7. – под углом к длинной оси

9. Сохранность костяка

? – нет данных

1. – полная или почти полная сохранность костей
2. – череп истлел, остальные кости сохранились
3. – кости грудной клетки, – ”–
4. – кости таза – ”–
5. – часть длинных костей истлела
6. – половина скелета истлела
7. – большая часть скелета истлела
8. – скелет полностью истлел
9. – кости во фрагментах
10. – костяк неполный
11. – отсутствуют отдельные части скелета
12. – некоторые кости во фрагментах

10. Соотношение отдельных погребений

? – нет данных

1. – кости рук скелетов перекрывают друг друга
2. – кости ног – ”–
3. – один костяк в порядке, другой (другие) смещены
4. – один костяк перекрывает другой (полностью или почти полностью)
5. – смещены оба (все) костяки
6. – один в анатомическом порядке, второй частично смещен
7. – положены одновременно

11. Последовательность захоронений

? – нет данных

1. – одноактное
2. – двухактная последовательность
3. – трех- и более актная последовательность

Ориентировка черепа

? – нет данных, – погребение разрушено, костяк смещен, 1 – В, 2. ВВС, 3. – СВ, 4. – ССВ, 5. – С, 6. – ССЗ, 7. – СЗ, 8. – ЗЗС, 9. – З, 10. – ЗЗЮ, 11. – ЮЗ, 12. – ЮЮЗ, 13. – Ю, 14. – ЮЮВ, 15. – ЮВ, 16. – ВВЮ.

Микродетали погребального обряда (МДСП)

? – нет данных, – погребение разрушено, 1. – положен на грунтовое дно, 2. – выкладки камней, 3. – подстилка из шкуры, кошма, 4. – растительная подстилка, 5. – береста или кора другого дерева, 6. – на досках, 7. – древесные угли, 8. – подсыпка – песок, 9. – подсыпка – глина, 10. – неорганическая подсыпка, 11. – тканная подсыпка, 12. – на прутьях, 13. – в деревянной раме, 14. – в колоде, 15. – в гробу или ящике, 16. – матерчатая подушка с растительным наполнением, 17. – глиняная подставка под черепом, 18. – камень под черепом, 19. – отдельные камни под костяком, 20. – галечная выкладка, 21. – глиняная подсыпка под черепом, 22. – слой листьев, 23. – тлен дерева, 24. – фрагменты бересты, 25. – гроб с решетчатым дном, 26. – настил из досок, 27. – доски под ногами, 28. – решетчатые носилки, 29. – стенка или обкладка из камней.

Материальные остатки поминального культа (МОПК)

1. выкладки из камней (форма)
2. захоронения животных (породы)
3. человеческие (жертвенные) захоронения
4. отдельные человеческие кости или скопления (части скелета)
5. кости животных (порода, часть туши, количество)
6. глиняные сосуды (тип, количество)
7. фрагменты глиняных сосудов (тип сосуда, количество фрагментов)
8. предметы обихода (вид, количество)
9. вооружение (тип, количество)
10. детали конской сбруи (состав, количество)
11. орудия труда (тип, количество)
12. культовые предметы (тип, количество)
13. предметы неопределенного назначения и их фрагменты
14. следы огня, древесные угли
15. черепица
16. каменная наброска
17. органический тлен коричневого цвета
18. скопления камней
19. глиняная обмазка на плите
20. каменная глыба во входной яме

**Таблица V. КАТАКОМБНЫЕ МОГИЛЬНИКИ X-XII ВВ.
ЦЕНТРАЛЬНОГО ПРЕДКАВКАЗЬЯ И СРЕДНЕГО ПРИТЕРЕЧЬЯ.ОП+МДСП+МОПД**

№№ компл.	Колво погр.	Пол, возр.	Положение костяка, сохранность, соотношение											Ориентировка	МДСП	МОПД		Жернов	
			1	2	2А	3	4	5	6	7	8	9	10			11	I		II
1	2	3	4	5	6	7	8	9	10	11	12	13	14	15	16	17	18	19	20
М-К МАРТАН-ЧУ №1																			
1В	3	В	1	1	?	1	1	1	1	3	2	1	-	-	2	1	-	-	0
		В	4	-	-	-	-	-	-	4	-	?	3	2	-	1			
		В	4	-	-	-	-	-	-	7	-	?	?	?	-	1			
2В	2	В	1	1	?	7	11	5	3	3	2	1	?	?	3	1	-	-	0
		ПД	2	1	?	-	-	-	2	8	2	2	3	2	3	1			
3В	1	В	1	1	?	3	5	5	2	3	1	1	0	1	13	1	0	0	0
4В	2	В	1	1	?	8	1	2	1	2	2	1	1	1	5	7	-	-	0
		В	1	1	?	8	2	2	1	9	2	2	1	1	5	7			
5В	1	В	2	1	?	1	1	1	1	8	1	1	0	1	14	7	-	-	0
6В	2	В	1	1	?	1	1	1	1	3	5	1	?	?	9	3	-	-	0
		В	1	1	?	1	1	1	1	5	5	1	?	?	9	3			
9В	1	В	3	-	-	-	-	-	-	3	-	?	0	1	-	1	-	-	0
10В	2	Ж	1	1	?	1	1	1	1	2	1	3	0	1	9	4,10	-	-	0
		В	1	1	?	1	1	1	1	9	1	3	?	?	9	7,20			
11В	2	В	1	1	?	1	1	1	1	2	2	1	?	?	3	1	-	-	0
		В	1	1	?	7	11	1	1	9	2	1	?	?	3	1			
12В	2	В	3	-	-	-	-	-	-	2	2	?	?	?	-	1	-	-	0
		В	3	-	-	-	-	-	-	9	2	?	?	?	-	1			
13В	2	В	1	1	?	7	1	5	1	2	2	3	?	?	7	11	-	-	0
		ПД	1	1	?	1	1	1	1	9	2	3	?	?	7	7,11,20			
15П	3	В	1	1	?	-	-	-	-	2	1	7	?	?	8	7,11,20	9	0	0
		В	1	1	?	-	-	-	-	3	1	7	?	?	8	7,11,20			
		Д	1	1	?	--	-	-	-	8	1	7	?	?	8	7,11,20			
16П	2	В	1	1	?	-	-	-	-	3	1	7	?	?	7	7,11,20	14,15	0	0
		В	1	1	?	-	-	-	-	9	1	7	?	?	7	7,11,20			

17П	3	В	1	1	?	2	2	2	2	2	1	2	1	?	7	7,11	-	0	0
		В	1	1	?	2	2	2	2	3	1	2,3	?	?	7	7,11			
		ПД	1	1	?	1	1	-	12	8	1	2,3,5	?	?	7	7,11			
18П	4	В	1	1	?	1	1	1	2	2	1	1	?	?	1	10	4	-	0
		В	5	-	?	-	-	-	-	9	1	-	3	2	1	1			
		В	5	-	?	-	-	-	-	9	1	-	3	2	1	1			
19М	6	Д	1	1	?	1	1	1	2	1	2	2	?	?	3	1	-	-	0
		М	1	1	?	1	1	1	2	2	2	2	?	?	3	7			
		М	1	1	?	1	1	1	2	3	2	2	?	?	3	1			
		Д	1	1	?	1	1	1	2	3	2	2,3	?	?	3	1			
		Ж	1	1	?	1	1	1	2	9	2	2	?	?	3	1			
20М	3	Д	1	1	?	1	1	1	2	8	2	2,3,5	?	?	3	1	15	0	0
		ПД	1	1	?	2	2	2	1	1	2	1	3	2	3	1			
		В	3	-	-	-	-	-	-	9	-	-	3	2	-	1			
21М	1	В	3	-	--	-	-	-	-	9	-	-	3	2	-	1	14	0	0
		Ж	1	1	?	9	12	12	5	3	1	1	0	1	7	1			
		В	1	1	?	1	1	1	13	2	1	2	2	?	8	10			
22М	2	В	1	1	?	2	2	2	1	9	1	2	2	?	8	10	0	0	0
		В	1	1	?	1	1	1	2	2	1	1	3	2	7	10			
23М	2	В	1	2	?	1	1	1	1	8	1	1	3	2	7	1	15	0	0
		В	1	1	?	7	5	1	14	3	1	1	4	2	7	1			
24М	2	В	5	-	-	-	-	-	-	3	2	6	4	2	15	1	0	0	0
		Д	?	-	-	-	-	-	-	3	2	7	0	1	1	1			
25М	1	В	1	1	?	2	2	2	2	5	3	1	?	?	7	1	0	0	0
		Д	1	1	?	1	1	1	2	8	1	6	?	?	7	1			
26М	2	Ж	1	1	?	10	11	11	2	3	2	2	0	1	16	20,18	14,15	0	0
		Ж	1	1	?	3	6	5	15	2	1	1	1	?	8	7,20			
27М	2	М	1	1	?	7	3	10	12	9	1	1	1	?	8	7,20	0	0	0
		В	?	1	?	?	?	?	?	?	1	1	8	?	?	5			
28М	4	Д	?	1	?	?	?	?	?	2	2	8	?	?	13	1	0	0	0
		Н	?	1	?	?	?	?	?	3	1	8	?	?	5	7			
		Н	?	1	?	?	?	?	?	9	2	8	14	?	14	7			
29М	1	ПД	1	1	?	1	1	1	1	9	1	7	0	1	7	7,20	0	10	0
30М	1	В	1	1	?	1	1	1	2	3	1	6	2	2	7	1	7	0	0
		В	1	1	?	7	1	5	16	8	1	6	2	2	7	1			
31С	2	В	1	1	?	1	1	1	2	3	1	6	2	2	7	1	7	0	0
		В	1	1	?	7	1	5	16	8	1	6	2	2	7	1			

32С	3	ПД	1	1	?	1	1	1	1	1	1	2,3	1	2	8	1	0	0	0	
		В	1	1	?	1	1	1	1	3	1	2,3	1	2	8	1				
		В	1	1	?	7	2	1	1	9	1	2,3	1	2	8	1				
М-К ЗМЕЙСКИЙ №1																				
1К	2	Ж	1	1	?	1	1	1	1	3	2	6	1	2-?	3	1	6(1)	0	0	
		ПД	1	1	?	1	1	1	1	8	2	6	1	2-?	3	1				
2К	1	Ж	1	2	?	7	1	11	3	9	2	2	0	1	1	21,7	6(1)	0	0	
3К	3	В	1	1	?	1	1	1	1	4	6	6	?	?	1	3	6(2)	0	1	
		В	1	1	?	1	1	1	1	6	6	6	?	?	13	16,7				
		ПД	1	3	?	1	1	1	4	8	2	6	?	?	1	1				
4К	2	В	5	-	-	-	-	-	-	-	2	9	?	?	3	1	0	0	0	
		В	5	-	-	-	-	-	-	-	2	9	?	?	3	1				
5К	4	В	1	1	?	1	1	1	1	1	2	2	?	?	1	1	0	0	0	
		В	1	1	?	1	1	1	2	2	2	8	?	?	1	7,17				
		В	1	1	?	1	1	1	2	3	2	2	?	?	1	7				
		В	1	1	?	1	1	1	1	9	2	?	?	?	1	7				
6К	3	В	?	1	?	-	-	-	-	9	2	7	?	?	1	7	6(2)	0	0	
		В	?	1	?	-	-	-	-	6	6	7	?	?	13	7				
6К	выше	В	?	-	-	-	-	-	-	3	-	8	?	?	?	7	6(2)	0	0	
7К	3	В	5	-	-	-	-	-	-	1	?	?	?	3	2	?	-	6(1)	0	0
		В	1	1	1	1	1	1	1	8	?	?	?	3	2	?	-			
		В	4	-	-	-	-	-	-	4	?	?	?	3	2	?	7			
8К	2	В	2	1	1	1	1	1	-	2	2	3	3	2	1	7	-	0	0	
		В	1	1	1	1	1	1	?	9	2	3	3	2	1	7				
9К	2	В	1	1	?	1	1	1	?	2	2	7	?	?	3	7	-	0	0	
		В	1	1	?	1	1	1	?	9	2	7	?	?	3	7				
10К	5	В	?	1	?	-	-	-	-	1	2	6	?	?	3	7	6(1)	0	0	
		В	1	1	?	1	1	1	1	1	2	6	?	?	3	7				
		В	1	1	?	1	1	1	1	3	2	6	?	?	3	7				
		В	1	-	-	-	-	-	-	4	5	7	?	?	7	7				
		В	1	1	?	1	1	1	1	8	2	6	?	?	3	7				
11К	1	М	1	1	?	1	1	1	1	3	2	1	0	1	3	1	6(1)	0	0	
12К	2	В	1	1	?	7	1	11	2	2	2	2	1	?	3	7	6(2)	0	0	
		В	1	1	?	1	1	1	2	9	2	2	1	?	3	7				
13К	2	В	1	1	?	-	-	-	-	2	2	6	?	?	3	7	6(1)	0	0	
		В	1	1	?	-	-	-	-	9	2	6	?	?	3	7				

14К	3	В	1	1	?	1	1	1	?	9	2	6	?	2	3	7,5	6(2)	0	0
		В	1	2	?	1	1	1	15	8	2	6	?	2	3	7			
		ПД	1	1	?	1	1	1	?	4	6	6	?	2	15	7,22			
15К	3	В	1	1	?	1	1	1	2	2	2	6	?	?	1	17	6(1)	0	0
		В	1	1	?	1	1	1	2	3	2	6	?	?	1	?			
		Н	1	1	?	1	1	1	2	9	2	6	?	?	1	?			
16К	5	В	1	1	?	1	1	1	2	6	?	6	?	?	14	1	6(4)	0	0
		В	1	1	?	1	1	1	1	6	?	6	?	?	13	7			
		Д	1	1	?	1	1	1	2	?	?	6	?	?	1	7			
		ПД	1	1	?	1	1	1	2	?	?	6	?	?	9	7,17			
16К	Выше	ПД	1	1	?	1	1	1	1	?	?	6	?	?	13	7,17	6(4)	0	0
17К	4	В	5	-	?	-	-	-	-	2	2	7	?	?	1	7	6(3)	0	1
		В	5	-	?	-	-	-	-	3	2	6	?	?	3	7			
		Д	5	-	?	-	-	-	-	9	2	6	?	?	3	7			
		Д	5	-	?	-	-	-	-	8	2	6	?	?	3	7			
18К	3	В	1	1	?	1	1	1	?	3	8	6	?	?	3	7	-	0	1
		В	1	2	?	1	1	1	3	9	2	6	?	?	3	7			
		?	?	-	?	-	-	-	-	2	2	7	?	?	?	7			
19К	1	Ж	1	2	?	1	1	1	3	3	1	7	0	1	9	7,17	-	0	0
20К	4	В	1	2	?	1	1	1	3	1	2	6	?	?	3	7	?	?	?
		В	1	1	?	-	-	-	-	2	2	6	?	?	3	7			
		В	1	1	?	-	-	-	-	3	2	6	?	?	3	7			
		В	1	1	?	-	-	-	-	9	2	6	?	?	3	7			
21К	1	В	1	3	?	7	?	10	16	3	2	6	0	1	3	1	-	0	0
22К	2	В	1	1	?	7	5	1	16	2	2	2	?	?	3	7	0	?	0
		ПД	?	-	?	-	-	-	-	9	2	8	?	?	3	7	0		
23К	2	В	5	-	?	-	-	-	-	2	2	6	?	?	3	7	6(1)	0	0
		В	1	1	?	1	1	1	?	9	2	6	?	?	3	7			
24К	1	В	5	2	?	2	-	-	-	9	1	6	?	?	11	7	6(1)	0	0
25К	3	В	1	1	?	1	1	1	1	?	2	6	?	?	3	7	6(1)	0	0
		В	1	1	?	1	1	1	2	?	2	6	?	?	3	7			
		Д	5	-	?	-	-	-	-	?	?	8	?	?	3	1			
26К	1	М	1	1	?	1	1	1	2	3	2	6	0	1	3	7	6(1)	0	1
27К	1	В	1	1	?	1	1	1	2	9	2	6	0	1	3	7	6(1)	0	0

28К	4	В	1	1	?	1	1	1	2	2	2	6	?	?	3	7	7(1) 6(1)	0	0	
		?	5	-	?	-	-	-	-	4	?	?	8	?	?	-				7
		?	5	-	?	-	-	-	-	3	?	?	8	?	?	-				?
		В	5	-	?	-	-	-	-	8	2	?	6	?	?	3				?
29К	3	В	1	-	?	-	-	-	3	2	6	?	?	3	7	6(2)	0	0		
		В	1	1	?	1	1	1	2	9	2	2,3	?	?	3				7	
		Д	1	2	?	1	1	1	3	8	2	?	?	?	3				7	
30К	2	М	1	1	2	1	1	1	1	9	2	1	3	2	3	1	6(1) 8(1)	0	0	
		Д	4	-	3	-	-	-	-	4	-	-	3	2	-	1				
31К	4	В	5	-	-	-	-	-	-	1	2	7	?	?	3	1	0	0	0	
		В	5	-	-	-	-	-	-	2	-	7	?	?	-	1				
		В	1	1	-	1	1	1	?	3	2	6	?	?	3	7				
		В	1	-	-	-	-	-	?	8	2	8	?	?	3	1				
32К	4	М	?	?	1	1	1	1	?	1	2	6	?	?	3	7	6(2), 7(1)	0	1	
		В	?	1	1	1	1	1	?	2	2	6	?	?	3	1				
		В	?	1	?	1	1	1	?	3	2	6	?	?	3	1				
		В	?	1	?	1	1	1	?	9	2	6	?	?	3	1				
34К	2	Ж	1	1	3	1	1	1	17	3	2	1	?	1	3	7	?	0	0	
		М	1	1	2	7	1	5	5	8	2	1	?	1	3	7				11(1)
35К	6	В	5	-	-	-	-	-	-	4	?	7	?	?	9	1	6(1) 14	0	1	
		В	5	-	-	-	-	-	-	2	2	7	?	?	3	1				
		В	5	-	-	-	-	-	-	3	2	6	?	?	3	1				
		В	5	-	-	-	-	-	-	3	?	6	3	2-3	?	7				
		В	5	-	-	-	-	-	-	9	?	6	3	2-3	?	7				
		В	5	-	-	-	-	-	-	8	?	6	?	?	?	7				
36К	4	Д	5	-	-	-	-	-	-	1	2	7	?	?	3	7	6(1)	0	0	
		Д	5	-	-	-	-	-	-	4	-	7	?	?	15	7				
		М	2	1	-	-	-	-	-	9	2	6	?	2	3	7				
		В	1	1	?	1	1	1	?	8	2	6	?	?	3	7				
37К	2	Ж	1	1	?	1	1	1	6	3	2	2	3	2	3	8	6(1)	0	0	
		М	4	-	-	-	-	-	-	8	2	2	2	3	2	-				8
38К	2	В	3	1	1	1	1	1	2	2	2	1	?	?	3	7	6(1)	0	0	
1	2	3	4	5	6	7	8	9	10	11	12	13	14	15	16	17	18	19	20	
38К	Выше	В	1	1	1	1	1	1	1	8	2	2	?	?	2	1	6(1)	0	0	

39K	4	B	1	2	2	1	1	1	15	9	2	1	?	?	3	7	0	0	0	
		H	5	-	-	-	-	-	-	-	4	-	6	3	2	-				7
		H	5	-	-	-	-	-	-	-	4	-	6	3	2	-				7
		H	5	-	-	-	-	-	-	-	4	-	6	?	?	-				7
40K	4	B	1	1	1	1	1	1	-	1	2	6	?	?	4	1	6(1)	0	0	
		B	5	1	-	-	-	-	-	12	3	2	7	3	2	4				7
		B	5	1	-	-	-	-	-	-	8	2	7	3	2	4				7
		B	5	-	-	-	-	-	-	-	4	-	6	?	?	-				1
41K	4	B	1	1	-	7	7	-	2	2	2	2,3	?	?	3	1	6(3)	0	0	
		B	1	1	-	3	5	5	2	3	2	2	3	2	3	7				
		B	1	1	-	7	7	-	2	9	2	7	?	?	3	1				
		B	5	-	-	-	-	-	-	8	-	6	?	?	-	7				
42K	1	M	1	1	2	3	5	3	12	9	2	4	0	1	3	1	0	0	0	
43K	7	B	1	1	-	1	1	1	1	1	2	2,3	?	?	3	1	0	0	1	
		B	2	-	2	-	-	-	-	-	3	2	6	?	?	3				1
		B	2	-	-	-	-	-	-	-	3	2	6	?	?	3				1
		B	1	1	-	1	1	1	2	9	2	2	?	?	3	1				
		B	5	-	-	-	-	-	-	9	-	6	4	2-3	-	1				
		Д	5	-	-	-	-	-	-	9	-	6	4	2-3	-	1				
		Д	5	-	-	-	-	-	-	9	-	6	4	2-3	-	1				
44K	3	B	2	1	-	-	-	-	17	2	2	6	?	?	3	7	6(4)	0	0	
		M	1	1	-	1	1	1	2	3	2	7	3	2	3	7				
		B	?	1	-	-	-	-	1	8	2	7	?	?	3	?				
46K	4	B	1	1	-	7	1	5	12	3	2	2,4	1	?	3	1	7(2) 8(1)	0	1	
		Ж	1	1	-	-	-	-	-	9	2	6	1	2	3	1				
		B	5	-	-	-	-	-	-	8	2	7	3	?	?	7				
		B	5	-	-	-	-	-	-	6	-	6	3	?	-	1				
47K	4	B	5	1	-	1	1	1	?	?	?	6	?	?	5	7,8	0	0	1	
		B	1	1	-	-	-	-	-	3	2	7	?	?	4	7				
		B	1	1	-	-	-	-	-	9	2	8	?	?	3	1				
		Д	5	-	-	-	-	-	-	4	-	6,10	?	?	-	1				
48K	2	B	5	1	-	1	1	1	-	9	2	8	?	?	3	7	6(1)	0	?	
		B	5	-	-	-	-	-	-	-	8	?	8	?	?	7				1

49К	8	В	1	1	-	1	1	1	1	6	6	6	?	?	15	7	6(5) 9(1)	0	2
		В	5	1	-	-	-	-	-	2	2	7	?	?	3	7			
		В	5	1	-	-	-	-	-	3	2	7	?	?	3	7			
		В	5	1	-	-	-	-	-	9	2	7	?	?	3	7			
		Д	5	1	-	-	-	-	-	9	2	7	?	?	3	7			
		В	5	1	-	-	-	-	-	9	2	7	?	?	3	7			
		Д	5	1	-	-	-	-	-	9	2	7	?	?	3	7			
		В	5	1	-	-	-	-	-	8	2	7	?	?	3	7			
50К	4	В	1	1	-	1	1	1	1	2	2	6	?	?	3	7	0	0	0
		В	5	1	-	-	-	-	-	3	2	6	?	?	3	7			
		В	5	1	-	-	-	-	-	9	2	6	?	?	3	7			
		Д	5	1	-	-	-	-	-	8	2	6	?	?	1	1			
51К	2	В	5	1	-	1	1	1	1	2	2	7	?	?	3	1	6(2)	0	0
		В	5	1	-	1	-	-	-	9	2	7	?	?	3	7			
52К	5	В	5	1	-	1	-	-	-	1	2	7	?	?	3,7,8	22-23	6(2)	0	0
		В	1	1	3	1	1	6	2	3	2	2	?	?	3	7			
		В	5	1	-	1	-	-	-	8	2	6	?	2-?	14	7,20			
		В	5	1	-	-	-	-	-	6	6	7	?	2-?	14	7,20			
		Д	5	1	-	-	-	-	-	4	-	8	?	?	-	7			
53К	4 + 1	М	1	-	1	1	1	1	1	2	2	2,3	?	?	5	20	6(2)	0	1
		В	5	-	-	-	-	-	-	9	-	7	3	2	-	1			
		В	5	-	-	-	-	-	-	9	-	7	3	2	-	1			
53К	Выше	Д	5	1	-	-	-	-	-	4	6	7	?	?	1	1	6(2)	0	1
		Д-?	5	-	-	-	-	-	-	2	-	10	?	?	-	1			
54К	2	В	1	?	1	1	1	1	12	2	6	?	?	?	1	7	6(2)	0	1
		Ж	1	2	2	-	-	-	15	9	2	7	?	?	1	7			
55К	3	М	5	1	-	-	-	-	-	2	2	6	?	?	3	7	-	-	1
		Ж	1	3	3	-	-	-	16	9	2	7	?	?	3	7			
		Д	5	1	-	-	-	-	-	4	-	7	?	?	6	7			
56К	2	В	5	1	-	-	-	-	-	?	?	7	?	?	?	16	6(2)	-	0
		В	5	?	-	-	-	-	-	?	?	7	?	?	?	7,22			
1(г)К	1	М	1	1	3	4	8	8	1	3	0	1	0	1	13	1	0	0	0
3(г)К	1	В	1	1	?	1	1	1	1	3	0	1	0	1	11	1	0	0	0
4(г)К	1	П	1	1	?	1	1	1	1	3	0	1	0	1	11	1	0	0	0
6(г)К	1	Ж	1	1	-	7	1	2	1	3	0	11	0	1	11	1	0	0	0
7(г)К	1	В	1	1	?	1	1	1	?	3	0	?	0	1	7	1	0	0	0

8(r)K	1	Д	1	3	3	-	-	-	16	3	0	1	0	1	3	1	0	0	0
76K	2	В	4	-	-	-	-	-	-	3	-	6,9	5	2	=	7	6(1)	0	0
		В	3	2	2	1	1	1	3	8	2	6,9	5	2	16	7			
77P	1	В	3	2	2	-	-	-	3	9	2	1,11	0	1	12	7	0	0-	0
78P	4	Д	4	-	-	-	-	-	-	1	-	7,11	3	2,3	-	1	6(3)	0	0
		Д	1	1	-	-	-	-	-	2	2	7	3	2-3	3	1			
		В	3	1	-	-	-	-	2	9	2	6,10	3	2-3	3	7			
		В	11	-	-	-	-	-	-	4	-	2	3	2-3	-	7			
80P	2	В	4	-	-	-	-	-	-	2	-	7,9	?	?	-	1	6(2)	0	0
		В	4	-	-	-	-	-	-	9	-	7,9	?	?	-	1			
81P	1	В	1	1	2	-	-	-	12	1,4	3	6,11	0	1	12	1	0	0	1
83P	4	В	1	1	-	1	1	1	2	6	6	6,11	?	1-?	1	7	6(1)	0	0
		В	1	1	-	1	1	1	17	3,9	4	7	?	1-7	1	7			
		В	1	2	2	1	1	1	3	8	2	7	?	1-?	2	7			
83P	выше	В	1	2	2	1	1	1	3	8	2	7	?	1-?	2	7	6(1)	0	0
84P	1	В	12	?	2	?	0	0	0	?	0	10	0	1	14	1	0	0	0
85P	9	Д	5	3	3	-	-	-	4	6	6	8	?	?	12	1	6(3)	0	0
		Н	5	3	3	-	-	-	4	7	6	8	?	?	13	1			
		В	1	1	1	7	2	1	14	7	6	7,11	?	?	12	1			
		В	1	1	1	7	1	5	2	3	6	7,9	?	?	12	1			
		В	1	1	-	1	1	1	2	3	6	7,11	?	?	12	1			
		В	2	-	-	-	-	-	-	9	-	7,9	?	?	12	1			
		В	5	-	-	-	-	-	-	5	-	7,9	?	?	-	1			
		В	1	2	2	-	-	-	3	4	-	7,9	1	2-3	13	1			
В	1	2	2	-	-	-	3	1	2	7,9	1	2-3	13	1					
86P	2	Д	1	1	-	1	1	1	2	3	2	8	?	?	3	1	6(1)	0	1
		В	1	2	2	7	1	6	15	8	2	2	?	?	3	1			
87P	1	Д	5	-	-	-	-	-	-	3	-	8	0	1	3	1	0	0	0
88P	2	В	1	-	1	1	1	1	1	3	2	7	?	?	3	7	6(3)	0	0
		В	5	-	-	-	-	-	-	8	2	8	?	?	3	1			
89P	?	?	?	?	?	?	?	?	?	?	?	?	?	?	?	?	6(4)	0	0
93P	4	В	5	2	2	-	-	-	3	8	2	7	3	2	2	1	6(7)	0	0
		В	5	1	-	-	-	-	-	9	2	8	3	2	2	1			
		В	5	1	-	-	-	-	-	3	2	8	?	?	2	1			
		Н	5	-	-	-	-	-	-	4	-	7	?	?	?	?			

94P	4	B	2	2	2	-	-	-	-	8	2	1,12	?	?	3	1	6(7)	0	0
		B	5	-	-	-	-	-	-	6	-	1,12	3	2-3	-	1			
		B	5	-	-	-	-	-	-	6	-	1,12	3	2-3	-	1			
		B	1	2	2	7	1	6	13	3	2	1	?	?	3	1			
95P	1	B	5	-	-	-	-	-	9	-	7	0	1	-	7	7(1)	0	0	
95aP	1	B	5	-	-	-	-	-	8	-	7	0	1	1	1	7(2)	0	0	
96(r)P	1	B	1	1	-	1	1	1	-	3	0	10,12	0	1	4	17(7)	0	0	0
98P	3	B	1	1	1	1	-	-	1	2	2	7	3	-	3	1	6(4)	0	0
		B	1	3	-	-	-	-	16	3	2	8	3	2	3	7			
		B	1	3	-	-	-	-	16	9	2	8	3	-	3	7			
99P	3	B	5	2	2	-	-	-	3	2	2	8	3	-	4	7	6(3)	0	0
		B	5	1	-	-	-	-	16	9	2	7	3	2	4	7			
		B	2	1	-	-	-	-	16	8	2	7	3	-	4	1			
100(r)P	2	B	13	-	-	-	-	-	-	0	1	?	?	-	1	0	0	0	
101(r)P	1	B	1	1	2	1	1	1	-	3	0	2	0	1	3	1	0	0	0
103(r)P	1	B	1	1	1	1	1	1	16	3	0	1,11,12	0	1	5	1	0	0	0
104P	2	B	1	-	-	-	-	-	-	2	?	7	?	?	12	1	6(3)	0	0
		B	1	1	-	7	5	1	1	3	?	6	?	?	11	1			
105P	2	B	1	2	2	-	-	-	13	3	2	7	3	2	11	1	6(3)	0	0
		B	5	-	-	-	-	-	-	9	2	8	3	2	11	1			
107(r)P	1	M	1	4	2	7	6	2	2	3	0	1	0	1	12	1	0	0	0
107aP	2	B	1	3	3	-	-	-	-	2	2	7	?	?	4	7	6(3)	0	0
		B	1	1	-	1	2	2	2	3	2	7	?	?	4	7			
108P	1	B	1	1	0	7	3	1	1	9	2	1,10	0	1	3	1	0	0	0
109P	2	B	1	2	2	2	7	2	1	3	3	6	?	?	3	7	6(2)	0	0
		B	1	1	-	1	1	1	1	9	2	7	?	?	3	7			
110P	3	Д	1	2	2	-	-	-	13	8	2	8	?	?	2	1	6(4)	0	0
		B	1	1	-	1	1	1	2	9	2	7	?	?	2	1			
		B	1	1	-	1	1	1	2	3	2	8	?	?	2	1			
111P	3	B	1	1	-	-	-	-	-	8	2	8	?	2-?	15	7	6(5)	0	0
		B	1	1	-	-	-	-	-	3	2	8	?	?	15	7			
		B	1	1	-	-	-	-	-	2	2	7	?	?	15	7			
112P	2	B	1	1	-	1	1	1	2	2	2	10,12	3	2	9	7	6(1)	0	0
		B	2	1	-	-	-	-	2	8	2	6	3	2	9	7			
114P	?	?	?	-	-	-	-	-	-	-	-	-	-	-	-	7	6(5)	0	0

116P	2	B	1	1	1	1	1	1	1	1	3	2	6	3	2-?	10	1	6(4)	0	0
		B	5	-	-	-	-	-	-	-	-	9	2	7	?	?	10			
117P	1	B	5	1	-	-	-	-	-	-	3	2	6	0	1	10	7	0	0	0
118P	1	B	2	1	-	-	-	-	-	-	3	2	7	0	1	10	7	0	0	0
119P	2	B	1	1	2	1	1	1	1	1	2	2	6	?	?	10	1	6(1)	0	0
		B	1	2	2	-	-	-	-	13	3	2	10,7	?	?	10	7			
121P	1	B	2	1	-	-	-	-	-	-	3	2	7	0	1	8	7	6(1)	0	0
122P	2	B	5	-	-	-	-	-	-	-	8	2	7	3	2	11	7	7(1)	0	0
		B	1	1	-	1	1	1	1	1	1	2	2	10,6	3	2	11			
М-К КОЛЬЦО-ГОРА №1																				
1Pч	3	B	1	1	-	-	-	-	-	-	9	4	7	?	?	12	7	-	-	0
		B	1	1	-	7	1	5	2	3	4	6	?	?	12	24				
		B	1	1	-	7	5	1	1	2	4	2	?	?	12	25				
3Pч	2	B	1	1	1	10	11	11	1	9	2	1	?	?	11	6	-	0	0	
		B	1	1	1	1	1	1	1	2	2	2	6	?	?	11				6
4Pч	5	B	1	1	4	7	1	5	1	1	2	1	?	?	10	7,18	-	0	0	
		B	1	1	4	1	4	1	18	2	2	1	?	?	10	7,18				
		B	1	1	3	1	1	1	2	3	2	1	?	?	10	6,18				
		B	1	1	3	1	1	1	2	9	2	1	?	?	10	6,18				
		B	1	1	1	1	1	1	1	8	2	1	?	?	10	1,18				
5Pч	2	B	1	1	2	-	-	-	-	2	2	6,11	?	?	11	7,19	-	0	0	
		B	1	1	2	1	1	1	1	9	2	2,3	?	?	11	19,7,25				
6Pч	1	Д	1	1	1	1	1	1	1	3	2	6	0	1	3	5	-	0	0	
1C	3-?	B	-	1	-	-	-	-	-	-	-	-	-	?	?	-	5,6,7	-	0	0
		B	-	1	-	-	-	-	-	-	-	-	-	?	?	-	5,6,7			
		B	1	1	-	7	1	5	1	2	1	6	?	?	15	6,19				
2C	2	B	3	1	-	1	1	1	8	3	1	6	?	?	15	6,19	-	0	0	
		П	1	1	-	1	1	5	1	9	1	8	?	?	15	6,19				
3C	3	B	1	1	-	-	-	-	-	-	2	2	7	?	?	10	2,6,5	-	0	0
		B	1	1	-	-	-	-	-	-	3	2	7	?	?	10	14,18,19			
		П	1	1	-	-	-	-	-	-	9	2	7	?	?	10	14,19			
4C	2	B	2	1	-	1	1	1	1	9	2	2,3	?	?	12	6,19	-	0	0	
		B	2	1	-	1	1	1	1	1	8	2	2	?	?	12				19

5Б	5	Д	1	1	-	1	1	1	2	2	2	8	?	?	14	14	-	0	0	
		П	1	1	-	1	1	1	1	2	2	2	8	?	?	14				6,19
		В	1	1	-	1	1	1	2	9	2	2	8	?	?	14				6,19
		В	1	1	-	1	1	1	2	8	2	2	8	?	?	14				24
		В	1	1	-	1	1	1	2	4	6	6	8	?	?	10				6
6Б	4	В	1	1	-	1	1	1	1	2	2	2,3	?	?	11	5	-	0	0	
		В	1	1	-	1	1	1	2	3	2	2,3	?	?	11	6				
		Д	2	1	-	1	1	1	2	8	2	8	1	2	11	6				
		В	1	1	-	1	1	1	8	3	2	2,3	?	?	11	5,19				
7Б	7	Д	1	1	-	1	1	1	2	2	2	8	?	?	11	13	-	0	0	
		В	1	1	-	1	1	1	7	9	2	6	?	?	10	2,6				
		В	1	1	-	1	1	1	2	8	2	6	?	?	10	15,19				
		В	1	1	-	1	1	1	2	5	6	8	?	?	6	6,19				
		П	1	1	-	1	1	1	2	4	6	8	?	?	6	6				
		В	1	1	-	1	1	1	1	6	5	7	?	?	15	15				
8Б	1	В	2	1	-	-	-	-	2	3	3	1,10	0	1	-	2	-	?	10(2)	
		В	1	1	-	1	1	1	2	3	2	6	?	?	12	26	-	0	0	
9Б	2	Д	1	1	-	1	1	1	2	9	2	7	?	?	12	6				
		В	1	1	-	1	1	1	2	2	2	6	?	?	11	1,7	14, 7, 8(2)	0	0	
10Б	4	В	1	1	-	1	1	1	2	3	2	6	?	?	11	6,7				
		Д	1	1	-	1	1	1	2	9	2	8	?	?	11	1				
		В	1	1	-	1	1	1	2	8	2	7	?	?	11	6,7				
		В	-	1	-	-	-	-	1	3	0	10	0	1	11	3	-	0	0	
12С	2	В	1	1	2	7	11	1	2	3	2	6	6	2	10	10,7	16,14	0	0	
		В	2	1	2	7	11	5	1	9	2	6	6	2	10	5,7				
14С	2	В	6	-	-	-	-	-	5	-	-	1	?	?	6	5,19	-	0	0	
		В	6	-	-	-	-	-	7	-	-	1	?	?	10	5,27	-	0	0	
15С	1	Д	2	1	1	1	1	1	4	5	1	0	1	6	6,19	-	0	0		
16(г)С	1	Д	1	3	3	-	-	-	4	-	0	6	0	1	15	1	-	0	0	
17(г)С	1	Д	1	1	-	1	1	1	1	-	0	6	0	1	3	5	-	0	0	
18С	2	Д	1	1	-	1	1	1	2	6	6	7	?	?	7	6	7	0	0	
		ПД	1	1	-	1	1	1	2	8	2	7	?	?	11	6				

19С	4	В	1	1	-	1	1	1	2	9	2	8	?	?	12	5,19	6(1), 17	0	0
		В	1	1	-	1	1	1	2	8	2	8	?	?	12	5,19			
		В	1	1	-	1	1	1	2	4	6	2,4,5	?	?	6	5,19			
		ПД	1	1	-	1	1	1	13	6	5	8	?	?	15	5,19			
20С	2	В	1	1	4	1	1	1	1	3	1	3,5	?	?	2	18,19	17	0	0
		В	1	1	2	1	1	1	1	8	2	3,5	?	?	10	7,19			
21С	5	В	1	1	1	7	5	1	1	1	2	1	?	?	11	5	16	0	0
		В	1	1	1	1	1	1	1	2	2	1	?	?	11	5,28			
		ПД	1	1	4	1	1	1	5	3	2	6	?	?	11	5			
		В	1	1	-	1	1	1	2	8	2	1,10	?	?	11	5			
		В	1	1	1	1	1	1	3	4	6	1	?	?	6	5,1			
22С	5	Д	1	1	-	1	1	1	1	2	2	7	?	?	11	6	0	0	0
		ПД	1	1	-	1	1	1	2	3	2	7	?	?	11	5,2			
		В	1	1	-	4	7	7	1	9	2	2	?	?	11	5			
		Д	1	1	-	1	1	1	2	6	5	7	?	?	14	5			
		Д	1	1	-	1	1	1	1	4	5	7	?	?	14	5			
23С	8	Д	1	1	3	1	1	1	2	1	2	1	?	?	11	18	4	0	0
		В	1	1	3	1	1	1	2	2	2	1,2	?	?	11	5,18			
23С	выше	В	3	1	1	1	1	1	12	2	2	1,2	7	2-3	11	5,18	8(1)	0	0
		В	1	1	-	1	1	1	15	3	2	7	7	?	11	5,18			
		В	1	1	-	1	1	1	16	9	2	7	?	?	11	13			
		Д	1	1	-	1	1	1	2	8	2	8	?	?	11	13			
		Д	1	1	-	1	1	1	2	4	6	7	?	?	6	5			
		Д	5	-	-	-	-	-	-	6	-	8	?	?	-	5,6			
23С(ВЯ)	1	Д	-	-	-	-	-	-	-	-	10	-	-	-	22	0	0	0	
24С(ВЯ)	1	М	6	-	-	-	-	-	-	-	1	-	-	-	1	0	0	0	
24С	6	Д	1	1	-	1	1	1	2	1	2	2,4	?	?	10	5	3	0	0
		В	1	1	-	1	1	1	2	2	2	2,4	?	?	11	7,19			
		Д	1	1	-	1	1	1	2	3	2	2,3,4	?	?	11	19			
		Д	1	1	-	1	1	1	2	9	4	7	3	2-3	9	6,19			
		В	2	1	-	-	-	-	-	8	2	4,10	3	2-3	11	1			
		Д	1	1	-	1	1	1	1	4	5-?	8	?	?	14	13			

25С	6	Ж	7	1	2	1	1	1	1	3	4	1,10	?	?	12	1	0	0	0	
		Д	1	1	-	-	-	-	-	-	6	?	7	?	?	6				5,19
		Д	1	1	-	-	-	-	-	-	4	?	7	?	?	?				5
		В	4	-	-	-	-	-	-	-	8	-	1	3	2-3	-				1
		Д	1	1	-	1	1	1	1	1	8	?	8	3	2-3	?				5
		Д	1	1	-	1	1	1	1	1	8	?	8	?	?	?				1
26С	2	В	1	2	2	1	1	1	3	3	2	3,4	?	?	10	2,5,7	0	0	0	
		В	1	1	2	1	1	1	2	9	2	2	2	?	?	10				5,7
27С(ВЯ)	1	Д	-	-	-	-	-	-	-	-	-	10	?	?	-	13	8(6)	0	0	
27С	5	Д	5	-	-	-	-	-	-	2	-	8	?	?	-	19,22	17	0	0	
		Д	5	-	-	-	-	-	-	2	-	8	?	?	-	19,22				
		В	1	1	-	-	-	-	-	3	2	7	?	?	11	2				
		ПД	1	1	1	1	1	1	1	9	2	7	?	?	11	14				
		ПД	1	1	1	1	1	1	1	8	2	7	?	?	11	1				
28С	5	В	1	1	-	1	1	1	2	6	6	6	?	?	6	12	11(1)	0	1	
		Д	1	1	-	1	1	1	2	7	6	8	?	?	6	15,2				
		В	1	1	1	1	1	1	1	3	4	2,4	3	2	7	12				
		В	1	1	-	1	1	1	1	5	4	8	3	2	7	12,18				
		ПД	1	1	-	1	1	1	1	4	4	8	3	2	7	12,19				
31С	1	В	1	1	3	1	1	1	1	3	2	3,4	0	1	11	5,6,7,2	5,14,18	0	0	
32С	3	В	1	2	2	1	3	2	2	2	2	1	?	?	15	28	0	0	0	
		В	1	1	3	1	1	1	16	9	2	1	1	2-?	15	1				
		Д	1	2	3	1	1	1	1	8	2	1	?	?	15	1				
33С	3	В	1	1	?	7	5	3	1	2	4	3,4	?	?	9	5,2,18	7,19	0	0	
		В	2	1	?	-	1	5	1	9	2	2,4	3	2	11	5,6,2				
		В	1	1	?	1	1	1	1	8	2	2,4	3	2	11	5,2				
34С	3	П	1	1	-	1	1	1	2	8	2	6	?	?	11	6	-	0	0	
		В	5	-	-	-	-	-	-	6	-	-	3	2	6	5				
		В	5	-	-	-	-	-	-	6	-	-	?	?	6	5				
35С	1	М	1	1	2	7	11	1	2	8	2	1	0	1	11	7	19	0	0	
36С	2	В	1	1	1	1	1	1	15	2	2	6	3	2	11	1	19	0	0	
		В	2	1	3	7	1	13	15	3	2	1	?	?	11	2,6				

37С	6	Д	1	1	-	-	-	-	-	1	-	8	?	?	10	5,6	19 14 16	0	0	
		П	1	1	2	1	1	1	12	2	2	8	?	?	10	5,7,19				
		В	2	1	-	1	1	1	1	9	2	1,10	?	?	10	5,7,19				
		В	2	-	-	-	-	-	-	8	2	8	3	3	10	5,7,19				
		В	1	1	-	1	1	1	1	7	6	2,4	?	?	6	5,19				
		Д	1	1	-	-	-	-	-	6	6	8	?	?	6	5				
38С	3	В	4	-	-	-	-	-	2	-	8	3	2,3	-	5,6,2	0	0	0		
		В	4	-	-	-	-	-	3	-	10,12	3	2,3	-	1					
		ПД	1	1	-	1	1	1	2	9	2	7	?	?	11				14,18,19	
39С	10	Д	1	1	-	1	1	1	2	6	6	7	?	?	8	6,9	-	-	0	
39С	выше	В	3	1	-	7	5	6	1	8	2	1,2	12	?	?	12	5,18,19	-	-	0
		В	3	1	-	1	1	1	1	9	2	2,3,4	?	?	12	6,12				
		ПД	1	1	-	1	1	1	1	1	2	8	?	?	12	10,19				
		В	5	-	-	-	-	-	-	6	-	1,12	?	?	-	1				
		Д	-	1	-	-	-	-	-	5	2	8	4	?	12	1				
		Д	1	1	-	1	1	1	2	4	4	8	4	3	9	6				
		Д	1	1	-	1	1	1	2	4	6	8	3	?	6	6				
		Д	1	1	-	-	-	-	-	4	6	8	4	?	6	6				
Д	1	1	-	-	-	-	-	4	6	8	4	?	6	6						
41С	1	М	1	1	-	1	1	1	2	9	2	7	0	1	11	15,19,9, 28,12	14	0	0	
43(г)С	1	В	2	1	3	1	4	4	7	3	0	1	0	1	11	1	-	-	0	
47С	1	Д	-	-	-	-	-	-	8	4	8	0	1	11	6,11	-	-	0		
48С	2	В(М)	1	1	1	7	1	5	3	2	2	1,12	3	2	11	19	14	0	0	
		В	2	1	-	-	-	-	11	9	2	2,3,4,12	3	2	11	5,6,19				
М-К РИМ-ГОРА №1																				
1Рч	-	-	-	-	-	-	-	-	-	-	-	-	-	-	-	5,6	0	0	0	
2Рч	-	-	-	-	-	-	-	-	-	-	-	-	-	-	-	-	-	-	0	
3Рч	-	-	-	-	-	-	-	-	-	-	-	-	-	-	-	5,6	0	0	0	
4Рч	-	-	-	-	-	-	-	-	-	-	-	-	-	-	-	5,6,19	-	0	0	
5Рч	-	-	-	-	-	-	-	-	-	-	-	-	-	-	-	5,6	-	-	0	
6Рч	-	-	-	-	-	-	-	-	-	-	-	-	-	-	-	5,7,19	-	-	0	
8Рч	-	-	-	-	-	-	-	-	-	-	-	-	-	-	-	5,6,7,19(3)	20	0	0	
9Рч	-	-	-	-	-	-	-	-	-	-	-	-	-	-	-	6	20(1)	0	0	
10Рч	-	-	-	-	-	-	-	-	-	-	-	-	-	-	-	5,6	-	-	0	
12Рч	-	-	-	-	-	-	-	-	-	-	-	-	-	-	-	5,6	-	-	0	

13Pч	-	-	-	-	-	-	-	-	-	-	-	-	-	-	-	5,6	-	-	0	
14Pч	-	-	-	-	-	-	-	-	-	-	-	-	-	-	-	5,6	-	-	0	
16Pч	-	-	-	-	-	-	-	-	-	-	-	-	-	-	-	5,7	-	-	0	
17Pч	-	-	-	-	-	-	-	-	-	-	-	-	-	-	-	5,6	-	-	0	
9(62)Pч	-	-	-	-	-	-	-	-	-	-	-	-	-	-	-	27	-	-	0	
5(63)Pч	2	В	1	1	-	1	1	1	2	4	6	7	?	?	9	14	-	-	0	
		В	1	1	-	1	1	1	1	2	6	6	7	?	?	9				14
6(63)Pч	4	В	?	1	-	-	-	-	-	?	6	7	?	?	7	15,5	0	0	0	
		В	?	1	-	-	-	-	-	?	6	7	?	?	7	15				
		В	?	1	-	-	-	-	-	?	6	7	?	?	7	27				
		В	?	1	-	-	-	-	-	?	6	7	?	?	7	15				
3(66)Pч	3	В	1	3	1	?	2	-	4	3	2	6	?	?	11	6,19	0	0	0	
		В	1	1	1	1	1	1	1	9	2	6	?	?	11	6,19				
		Д	1	1	1	1	1	1	1	2	4	6	7	?	?	7				1
4(66)Pч	6	В	1	1	-	1	1	1	1	1	2	7	?	?	11	5	0	0	0	
		В	1	1	1	1	1	1	1	1	2	2	6	?	?	11				5,6,7,16
		В	1	1	1	1	1	1	1	2	9	2	6	?	?	11				18,12
		В	1	1	-	1	1	1	1	2	8	2	7	2	?	11				27
		В	1	1	1	1	1	1	1	1	6	5	7	?	?	15				27
		Д	1	1	1-	1	1	1	1	1	4	5	8	?	?	15				14
5(66)Pч	4	П	1	1	-	1	1	1	1	1	2	7	?	?	10	5	0	0	0	
		В	1	1	-	1	1	1	1	2	2	7	?	?	10	5				
		В	1	1	-	1	1	1	1	1	9	2	7	?	?	10				1
		В	1	1	-	1	1	1	1	1	8	2	8	?	?	10				1
6(66)Pч	?	-	-	-	-	-	-	-	-	-	-	-	-	-	6	-	-	0		
7(66)Pч	5	ПД	1	1	-	1	1	1	-	2	2	8	?	?	10	14	0	0	0	
		В	1	1	-	1	1	1	1	3	2	7	?	?	10	27,29				
		В	1	1	-	1	1	1	1	1	9	2	7	?	?	10				5,2
		В	1	1	-	1	1	1	1	1	8	2	7	?	?	10				5,2
		В	1	1	-	1	1	1	1	1	4	6	6	?	?	6				5,2
1(67)ГPч	1	Д	1	1	1	1	1	1	1	3	0	6	0	1	5	1	-	-	0	
2(67)Pч	1	В	-	-	-	-	-	-	-	-	-	-	0	1	-	6	-	-	0	
3(67)Pч	1	В	-	-	-	-	-	-	-	-	-	-	0	1	-	6	-	-	0	
4(67)Pч	4	В	1	1	-	1	1	1	1	6	5	6	?	?	16	6	0	0	0	
		В	1	1	-	1	1	1	1	3	5	6,10	?	?	16	1				
		В	1	1	-	1	1	1	1	1	4	5	6	?	?	16				7
		В	1	1	1	7	1	5	1	8	2	3	?	?	13	6				

5(67)Pч	3	В	1	1	-	1	1	1	1	1	2	6,10	?	?	12	13	0	0	0
		В	1	1	1	7	1	5	2	3	2	3,4	?	?	12	27			
		В	1	1	-	1	1	1	2	8	2	6,10	?	?	12	27			
6(67)Pч	1	В	-	-	-	-	-	-	-	-	-	-	0	1	-	6	-	-	0
7(67)Pч	1	В	-	-	-	-	-	-	-	-	-	-	0	1	-	6	-	-	0
8(67)Pч	?	?	-	-	-	-	-	-	-	-	-	-	0	1	-	2	-	-	0
9(67)Pч	?	?	-	-	-	-	-	-	-	-	-	-	-	-	-	6	-	-	0
10(67)Pч	1	В	-	-	-	-	-	-	-	-	-	-	-	-	-	1	-	-	0
12(67)Pч	4	В	1	1	2	1	1	1	1	1	2	6	?	?	11	6,19	0	0	0
		В	12	-	-	-	-	-	-	2	2	10	?	?	11	1			
		В	1	1	1	1	1	1	1	3	2	6	?	?	11	27			
		В	1	1	1	1	1	1	15	8	2	6	?	?	11	5,19			
7(72)Pч	2	В	1	1	-	1	1	1	1	2	2	8	0	1	10	3	0	0	0
		В	1	1	-	1	1	1	1	9	2	8	0	1	10	3			
01(84)C	1	?	-	-	-	-	-	-	-	-	-	-	0	1	-	5,6,7	0	0	0
1(84)C	2	В	-	-	-	-	-	-	-	-	-	-	-	-	-	5,6,7,19,28	0	0	0
		Д	-	-	-	-	-	-	-	-	-	-	-	-	-	5,6,7,19,28			
02(84)C	1	В	-	-	-	-	-	-	-	-	-	-	-	-	-	6,19	10(1)	0	0
2(84)C	4	?	-	-	-	-	-	-	-	-	-	-	-	-	-	7,19	16	0	0
		?	-	-	-	-	-	-	-	-	-	-	-	-	-	7,19			
		?	-	-	-	-	-	-	-	-	-	-	-	-	-	7,19			
2(84)C	Выше	?	-	-	-	-	-	-	-	-	-	-	-	-	-	7,19	16	0	0
03(84)C	1	?	-	-	-	-	-	-	-	-	-	-	-	-	-	2,7	10(1)16 20(1)	0	0
3(84)гC	1	В	2	1	-	-	-	-	1	3	0	1,10	0	1	9	1	0	0	0
4(84)C	2	В	5	-	-	-	-	-	-	-	-	-	?	?	-	6,5	0	0	0
		Д	5	-	-	-	-	-	-	-	-	-	-	?	?	-			
5a84)гC	1	В	1	1	1	3	5	5	2	3	0	2	0	1	6	1	17	0	0
5(84)C	1	В	5	-	-	-	-	-	-	-	-	9	0	1	-	19	-	0	0
6(84)C	3	Д	1	1	-	-	-	-	-	2	2	8	0	?	10	1	7(3)	0	0
		В	1	1	2	1	1	1	2	3	2	6	0	1-?	10	1			
		В	1	1	-	1	1	1	2	9	2	7	0	1-?	10	6			
8(84)гC	1	Д	1	1	-	-	-	-	1	3	0	6,10	0	1	7	28	0	0	0

КЛАССИФИКАЦИЯ МИКРОКОМПЛЕКСОВ

Тип 1. – предметы из простых материалов (бронза, стекло, кость, дерево и т.п.).

Подтип 1 – одиночные категории или предметы

Подтип 2 – по 2 категории или предмета

– ”– 3 – по 3 – ”–

– ”– 4 – 4 и более – ”–

Тип 2. – ”– из простых и полудрагоценных материалов (серебро, позолота, янтарь, перламутр, полудрагоценные камни, фаянс).

Подтип 1 – 2 категории или предмета из простых и 1 из полудрагоценных

Подтип 2 – 3 и более категорий или предметов из простых с включением

полудрагоценных материалов

– ”– 3 – по одному категории ил предмету из простых и драгоценных материалов

– ”– 4 – по 2 – ”–

– ”– 5 – по 3 и более – ”–

– ”– 6 – 2 из полудрагоценных и 1 категория или предмет из простых материалов

– ”– 7 – 3 и более из полудрагоценных с включением категорий или предметов из

простых материалов

Тип 3. – категории или предметы из полудрагоценных материалов.

Подтип 1 – единичные – ”–

– ”– 2 – 2 – ”–

– ”– 3 – 3 – ”–

– ”– 4 – 4 и более – ”–

Тип 4. – категории или предметы из простых и драгоценных материалов.

Подтипы 1 – 7 как в типе 2.

Тип 5. – категории или предметы из простых, полу- и драгоценных материалов.

Подтип 1 – 2 из простых и по 1 полу- и драгоценных материалов

– ”– 2 – 3 и более из простых с включением из полу- и драгоценных материалов

– ”– 3 – по 1 категории или предмету – ”–

– ”– 4 – по 2 – ”–

– ”– 5 – по 3 и более – ”–

Подтип 6. – с 2 – из полудрагоценных и по 1 из простых и драгоценных материалов

– ”– 7 – с 3 – из полудрагоценных с включением из простых и драгоценных материалов

– ”– 8 – с 2 – из драгоценных и по 1 из простых и полудрагоценных материалов и

простых

– ”– 9 – с 3 и более из драгоценных с включением из полудрагоценных и простых

Тип 6. – из полудрагоценных и драгоценных.

Подтип 1 – 2 из полудрагоценных и 1 из драгоценных материалов

– ”– 2 – 3 или более из полудрагоценных с включением из драгоценных

– ”– 3 – по 1 из полудрагоценных и драгоценных материалов

– ”– 4 – по 2 – ”–

– ”– 5 – по 3 и более – ”–

– ”– 6 – 2 из драгоценных и 1 из полудрагоценных – ”–

– ”– 7 – 3 и более – ”–

Тип 7. – из драгоценных материалов.

Подтип 1 – единичные – ”–

– ”– 2 – 2 категории или предмета

– ”– 3 – 3 – ”–

– ”– 4 – 4 и более категорий и предметов из драгоценных материалов

М-К МАРТАН-ЧУ № 1**Группа I**

111. 1 глиняный сосуд – 2 /1/ (1), 11 /1/ (1), 24 /1/ (1), 26 /2/ (1), 27 /1/ (1), 30 /1/ (1), 31 /1/ (1)
 111а. 1, 2 глиняный сосуд и фрагменты сосуда – 23 /1/ (1,1)
 112а. 4 фрагменты стеклянного сосуда – 15 /2/ (1)
 113. 15 железный нож – 6 /1/ (1), 17 /3/ (1), 21 /1/ (1), 23 /2/ (1), 17 /2/ (1), 26 /1/ (1), 28 /1/ (1), 24 /2/ (1), 29 /2/ (1)
 113а. 15а фрагменты железного ножа – 32 /1/ (1), 32 /2/ (1), 9 /1/ (1)
 114. 23 железный нож с оковками – 4 /1/ (1), 17 /2/ (1)
 121. 1,4 глиняный сосуд, фрагменты стеклянного сосуда – 32 /3/ (1,1)
 122. 1,13 глиняный сосуд, фрагменты матерчатой сумочки – 15 /3/ (1,1)
 123. 1,16 глиняный сосуд, каменный оселок – 29 /4/ (1,1)
 124. 3,23 стеклянный сосуд, железный нож с оковками – 2 /2/ (1,1)
 125. 1,15 глиняный сосуд, железный нож – 1 /1/ (1,1), 15 /1/ (1,1), 16 /2/ (1,1)
 126. 1,23 глиняный сосуд, железный нож с оковками – 19 /3/ (1,1), 5 /1/ (1,1)
 131. 1, 3, 5 глиняный, стеклянный, деревянный сосуда – 10 /1/ (1, 2, 2)
 132. 1, 3, 13 глиняный, стеклянный сосуда, матерчатая сумочка – 10 /2/ (1, 1, 1)
 133. 1, 4, 15 глиняный сосуд, фрагменты стеклянного сосуда, железный нож – 17 /1/ (1, 1, 1), 22 /1/ (1, 1, 1), 13 /1/ (1, 1, 1)
 134. 1, 6, 23 глиняный сосуд, фрагментированный деревянный сосуд, железный нож с оковками – 4 /2/ (1, 1, 1)

Группа III

111. 8 нашивки бронзовые – 15 /2/, 27 /1/, 28 /1/
 231. 5, 8 нашивки из серебра и бронзовые – 19 /4/
 311. 5 нашивки серебряные – 4 /1/, 9 /1/, 19 /5/
 312. 7 нашивки позолоченные – 13 /1/
 431. 6, 8 нашивки из бронзы и золота – 16 /2/
 711. 6 нашивки золотые – 10 /1/

Группа IV

311. 8 нашивки от обувных ремней серебряные – 2 /1/, 9 /1/, 19 /2/, 19 /3/, /5/

Группа V

111. 1 бронзовые бубенчики – 1 /1/, 13 /2/, 16 /1/, 17 /2/, 19 /1/, 19 /2/, 19 /3/, 19 /5/, 21 /1/, 24 /2/, 26 /2/, 27 /1/, 28 /2/, 29 /1/, 29 /2/, 29 /3/, 29 /4/
 112. 11 бисер стеклянный – 4 /1/, 15 /2/, 22 /2/, 31 /2/
 113. 16 бисер гагатовый – 15 /3/, 18 /1/
 121. 1, 10, 11 бисер пастовый – стеклянный, бубенчики бронзовые – 32 /2/
 231. 1, 3 бубенчики бронзовые, бубенчики позолоченные – 16 /2/
 311. 2 серебряные бубенчики – 30 /1/
 312. 3 позолоченные бубенчики – 10 /1/

Группа VI

111. 1 бронзовые височные подвески – 16 /1/ (2), 20 /1/
 112. 12 бронзовый перстень – 23 /1/
 113. 31, 114.104 бронзовый бубенчик – 22 /1/ (1), 31 /1/ (1)

- стеклянные бусы – 19 /6/, 32 /2/ (36), 32 /3/ (2)
121. 1, 5 бронзовые височные подвески и иглы-заколки – 2 /2/
123. 24, 31 бронзовые браслеты и бубенчики – 32 /1/ (1, 1)
124. 31, 43 бронзовый бубенчик, фрагмент железного браслета – 26 /1/ (1, 1)
125. 1, 103 бронзовая височная подвеска, стеклянная бусина – 28 /2/ (1, 1)
141. 1, 12, 24, 31, 104 бронзовые височные подвески, перстень, браслет, бубенчик, стеклянные бусы – 22 /2/
142. 26, 31, 102, 103, 106 стеклянный браслет, бронзовые бубенчики, стеклянные и гешировые бусы – 15 /2/
211. 24, 31, 109 бронзовые браслет и бубенчики, фаянсовые бусы – 26 /2/ (1, 2, 2)
212. 17, 34, 104 подвеска бронзовая, браслет серебряный, стеклянные бусы – 4 /1/
221. 2, 12, 24, 38, 104, 107 серебряные височные подвески, бронзовый перстень, браслеты, «крылатая» накладка, бусы стеклянные и из полудрагоценных камней – 31 /2/
222. 3, 12, 24, 26, 104, 107, 109 позолоченные височные подвески, бронзовые перстень и браслеты, браслеты стеклянные, стеклянные бусы, бусы фаянсовые и из полудрагоценных камней – 24 /1/
223. 1, 13, 14, 16, 31, 101, 102, 103, 105, 106 бронзовые височные подвески, перстни – позолоченный, серебряный, стеклянный, бронзовые бубенчики, бусы стеклянные, гешировые, янтарные – 13 /1/
224. 2, 12, 24, 26, 31, 104, 107 серебряные височные подвески, бронзовый перстень, браслеты, бубенчики, стеклянные браслеты, бусы стеклянные и из полудрагоценных камней – 23 /2/
225. 20, 26, 31, 36, 102, 103, 107 янтарная подвеска, стеклянные браслеты, бронзовые бубенчики, пронизка, «крылатая» накладка, бусы стеклянные и из полудрагоценных камней – 15 /3/
226. 1, 12, 24, 31, 57, 104, 107, 109 бронзовые височные подвески, перстень, браслет, бубенчики, серебряные монеты, бусы стеклянные, фаянсовые, из полудрагоценных камней – 29 /3/
227. 1, 2, 42, 101, 103, 107 височные подвески бронзовые и серебряные, железные браслеты, бусы стеклянные и из полудрагоценных камней – 21 /1/
228. 1, 12, 24, 26, 56, 102, 103, 107 бронзовые височные подвески, стеклянные и бронзовые браслеты, бронзовая монета, бусы стеклянные и из полудрагоценных камней – 17 /2/
229. 1, 16, 31, 36, 102, 103, 107 бронзовые височные подвески, бубенчики, пронизка, стеклянный перстень, бусы стеклянные и из полудрагоценных камней – 18 /1/
210. 1, 12, 17, 21, 24, 36 бронзовые височные подвески, перстень, браслеты, пронизка, костяная подвеска, бусы – стеклянные и из полудрагоценных камней – 27 /1/
231. 2, 12 серебряные подвески, перстень бронзовый – 19 /3/
232. 2, 31 серебряные подвески, бронзовый бубенчик – 17 /1/, 17 /3/
233. 2, 103 серебряная подвеска, стеклянная бусина – 19 /1/
251. 2, 12, 24, 41, 101, 102, 107 подвески височные серебряные, бронзовый перстень, браслет, подвеска перламутровая, бусы стеклянные и из полудрагоценных камней – 19 /5/
271. 23, 41, 102, 103, 107 височные подвески, стеклянная и позолоченная перламутровая подвеска, бусы стеклянные и из полудрагоценных камней – 19 /4/
272. 31, 41, 102, 103, 107 серебряный браслет, подвеска перламутровая, бусы стеклянные и из полудрагоценных камней – 28 /1/
273. 1, 2, 34, 35, 57 височная подвеска бронзовая, подвеска гагатовая, височные подвески, браслеты и монеты серебряные – 2 /1/
274. 12, 13, 24, 41, бронзовый и серебряный перстни, бронзовые браслеты, подвеска

	101, 104, 105,	перламутровая, бусы стеклянные, янтарные и из полудрагоценных
	107	камней – 29 /1/
311.	57	монеты серебряные – 29 /2/
312.	32	серебряные бубенчики – 4 /2/ (1), 5 /1/ (2)
321.	2, 14	серебряная подвеска, позолоченный перстень – 13 /2/
322.	2, 32	серебряные подвеска и бубенчик – 6 /1/, 6 /2/
431.	4, 31	золотая височная подвеска, бубенчик бронзовый – 15 /1/
571.	4, 26, 34,	золотые височные подвески, браслеты стеклянные и серебряные –
	104, 107	16 /2/
581.	1, 4, 15, 24,	височные подвески бронзовая и золотая, перстень золотой,
	101, 104, 107	браслет бронзовый, бусы стеклянные и из полудрагоценных камней – 10 /1/
631.	15, 39	золотой перстень, «крылатая» накладка серебряная – 10 /2/ (1, 1)
731.	4, 15, 58	золотые височные подвески, перстень и монета – 30 /1/ (2, 1, 1)

Группа VII

111.	2	пряжки бронзовые – 23 /1/
112.	6	накладки бронзовые – (20 /2, 3/), 24 /2/, 15 /3/
113.	13	бронзовая скоба – 32 /2/
121.	2, 6	бронзовая пряжка и накладки – (12 /1, 2/), 19 /2/
122.	2, 13	бронзовая пряжка и скоба – 4 /2/, 17 /1/
123.	6, 13	бронзовая накладка и скоба – 32 /3/
124.	15, 23	бронзовые заклепки, концевая накладка – 28 /2/
131.	2, 6, 13	бронзовая пряжка, накладки, скоба – 17 /3/
141.	2, 6, 10, 23	бронзовая пряжка, накладки, кольцо, концевая накладка – 26 /1/
142.	2, 6, 13, 23	бронзовая пряжка, накладки, скоба, концевая накладка – 31 /1/
261.	3, 7, 15	серебряная пряжка, накладки, бронзовые заклепки – 19 /3/
311.	7	серебряные накладки – 11 /2/
321.	7, 24	серебряные накладки и наконечник – 11 /1/
322.	4, 27	позолоченная пряжка и наконечник – 10 /2/в
331.	3, 7, 24	серебряная пряжка, накладки, наконечник – 5 /1/
332.	7, 19, 24	серебряные накладки, скобка, наконечник – 6 /1/, 6 /2/
333.	4, 8, 19	позолоченная пряжка, накладки, серебряная скобка – 16 /1/
334.	4, 8, 27	позолоченная пряжка, накладки, наконечник – 10 /2/а-б, 13 /2/, 30 /1/
341.	4, 8, 19, 27	позолоченная пряжка, накладки, серебряная скобка, позолоченный наконечник – 15 /1/

Группа VIII

111.	2	зеркало из белого сплава или бронзовое – 4 /1/, 13 /1/, 15 /2/, 19 /5/, 23 /1/, 24 /1/, 28 /1/, 29 /1/, 29 /3/, 29 /4/
131.	2, 4, 23	зеркало, копоушка бронзовая, гребень костяной – 2 /2/
132.	2, 4, 25	бронзовое зеркало, копоушка, «стерженек» - 27 /1/
141.	2, 4, 7, 25	бронзовое зеркало, копоушка, ногтечистка, стерженек – 31 /2/
271.	5, 8, 20, 26,	серебряная копоушка, ногтечистка, стерженек, флакончик и
	28	железное зеркало – 10 /1/
313.	8	флакончик серебряный – 10 /2/ (1)

Группа IX

111.	3	кабаний клык – 28 /1/, 32 /3/, 15 /2/, 22 /2/, 27 /1/
112.	7	игольник бронзовый – 2 /1/
113.	9	железное тесло – 5 /1/, 18 /1/, 24 /2/

113а 9а фрагмент железного тесла – 23 /1/

Группа XV

111. 1 бронзовая подвеска-амулет – 21 /1/, 29 /1/
 311. 16 перламутровый амулет – 1 /1/, 29 /3/
 118. 25 альчики – 24 /2/, 29 /2/

Группы XII – XIII

111. 66, 67 секира – 4 /1/, 5 /1/, 11 /1/, 17 /3/, 18 /1/, 19 /3/, 22 /1/, 26 /2/
 112. 68, 69, 70 2 или 3 метательных ножа – 6 /2/, 13 /2/, 27 /1/, 29 /3/, 29 /4/, 31 /2/, 15 /2/
 113. 18, 18а наконечники стрел – (12 /1, 2/), 15 /2/
 121. 66, 68, 69, 70 секира и метательные ножи – 23 /1/, 10 /1/, 19 /5/
 122. 66, 6 секира, колчан, скоба – 6 /1/
 124. 6, 70 метательные ножи и детали колчана – 31 /2/
 125. 18, 68 метательные ножи и наконечники стрел – 13 /2/
 141. 66, 2, 9, 18, 20 секира, накладки на лук, детали колчана, наконечники стрел – 17 /1/
 142. 66, 70, 18, 20 секира, метательные ножи, наконечники стрел, детали колчана – 31 /1/, 15 /3/
 142. 51, 66, 68, 9, 18, 20 сабля, секира, метательные ножи, наконечники стрел, детали колчана – 30 /1/
 144. 2, 18, 20, 52, 66 сабля, секира, костяные накладки на лук, наконечники стрел – 28 /2/
 231. 54, 66 сабля в ножнах с серебряными накладками, секира – 15 /1/
 241. 54, 64, 66, 68 сабля в ножнах с позолоченными накладками, кинжал с серебряной отделкой, секира, 2 метательных ножа – 10 /2/

М-К ЗМЕЙСКИЙ №1

Группа I

111. 1 глиняный сосуд – 1К /1/ (2), 2К /1/ (1), 20К /1/ (3), 20К /4/ (1), 20К /1/ (4), 26К /1/ (1), 27К /1/ (1), 28К /1/ (1), 29К /1/ (1), 19К /1/ (2), 46К /3/ (1), 49К /2/ (1), 50К /2/ (1), 52К /5/ (2), 53К /4/ (2), 55К /3/ (1), 56К /3/ (1), 8 (г) К (1), 78Р /1/ (6), 83Р /1/ (1), 84Р /1/ (1), 86Р /1/ (1), 87Р /1/ (1), 104Р /1/ (1), 111Р /?/ (1), 112Р /1/ (2), 121Р /1/ (1), 32К /1 – 4/ (10), 38К /1/ (1)
 111а. 1, 2 глиняный сосуд и фрагменты сосуда – 80Р /1/ (2, 1), 105Р /?/ (6), 19К (1, 2), 25К /1 – 3/ (2, 1), 31К /1/ (1, 1), 47К /4/ (1, 5)
 115б. 2 фрагменты глиняного сосуда – 7К /2/ (2), 18К /1/ (1), 24К /1/ (1), 35К /1/ (2), 40К /2/ (1), 47К /1/ (1), 111Р /2 – 3/ (2), 119Р /?/ (1)
 113. 15 железный нож – 4К /1, 2/ (2), 5К /1/ (1), 8К /1/ (1), 10К /4/ (1), 18К /2/ (1), 31К /2/ (1), 32К /1/ (1), 31К /2/ (1), 36К /2/ (1), 36К /4/ (1), 43К /4/ (1), 49К /7/ (1), 32К /2/ (1), 46К /1/ (1), 50К /1/ (3), 52К /1/ (3), 55К /2/ (1), 78Р /3/ (1), 85Р /3/ (1), 93Р /1 – 2/ (2), 103Р /1/ (1)
 113а. 15а фрагмент железного ножа – 1К /1/ (1), 11К /1/ (1), 16К /2/ (1), 40К /3/ (1), 43К /5 – 7/ (1), 78Р /4/ (1), 85Р /4/ (1), 96Р /1/ (1), 107Р /1/ (1), 12К /2/ (1)
 113б. 15, 15а железный нож и фрагменты – 41К /3/ (1, 1), 56К /1/ (1), 119Р /2/ (1, 1)
 114. 23 железный нож с оковками – 9К /2/ (1), 14К /2/ (1)
 112. 3 стеклянный сосуд – 15К /1/ (4), 28К /3/ (1)
 115. 5 деревянный сосуд – 3К /2/ (2)
 116. 12 железный гвоздь – 52К /3/ (1)
 117. 19 кожаная сумочка во фрагментах – 85Р /1/ (1)

118.	20	бронзовая пробочка от сосуда – 93Р /1 – 2/ (1)
121.	4, 1	глиняный сосуд и фрагмент стеклянного сосуда – 55К /1/ (1, 5)
127.	1, 3	глиняный и стеклянный сосуды – 40К /1/ (1, 5),
		23К /1/ (1, 3), 44К /2/, (1, 1), 47К /2/ (1, 1), 114Р /?/ (11, 1)
128.	3, 5	стеклянные и деревянные сосуды – 3К /1/ (1, 1)
135.	2, 4, 6	фрагменты глиняных стеклянных и деревянных сосудов –
		88Р /2/ (4, 3, 4)
141.	1, 3, 5, 13	глиняные, стеклянные, деревянные сосуды и матерчатая сумочка – 14К /1/ (1, 1, 1, 1)
125.	1, 15	глиняный сосуд, железный нож – 6К /1/ (1), 7К /3/ (1, 2), 12К /1/ (1), 15К /5/ (1, 1), 53К /2 – 3/ (5, 1), 54К /1/ (1, 1), 83Р /4/ (2, 1), 105Р /1/ (2, 1), 116Р /1/ (2, 1), 122Р /1/ (3, 1), 122Р /2/ (2, 1), 39К /2 – 4/ (1, 1)
125а.	1, 15, 15а	глиняный сосуд, железный нож и фрагменты – 5К /2/ (1), 41К /4/ (1, 1), 42К /1/ (1, 1), 44К /1/ (2, 1), 49К /1/ (6, 1), 76Р /1/ (2, 1, 1), 39К /1/ (1, 1), 109Р /1/ (1, 1), 110Р /?/ (4, 1), 48К /2/ (2, 1), 116Р /2/ (3, 1)
125б.	2, 15а	фрагменты глиняного сосуда, фрагменты железного ножа – 31К /3/ (1, 1), 53К /1/ (2, 3), 54К /2/ (1, 1), 40К /1/ (1, 1), 98Р /2/ (2, 1)
125в.	1, 2, 15а	глиняный сосуд, фрагменты сосуда и железного ножа – 104Р /2/ (3, 3, 2), 118Р /1/ (3, 1, 1), 95Р /1/ (1, 10, 1), 98Р /1/ (3, 10, 1)
136.	1, 3, 15	глиняные, стеклянные сосуды, железный нож – 8К /2/ (1, 1, 1), 48К /1/ (1, 2, 1), 77Р /1/ (3, 1, 1), 99Р /1/ (1, 2, 1), 117Р /1/ (5, 1, 1)
137.	1, 13, 15	глиняный сосуд, матерчатая сумочка, железный нож – 37К /1/ (1, 1, 1)
129.	4, 15	фрагмент стеклянного сосуда, железный нож – 47К /3/ (1, 1)
125г.	2, 15, 15а	фрагменты глиняного сосуда, железный нож и фрагменты – 43К /1/ (1, 1, 1), 119Р /2/ (1, 1, 1)
124.	3, 2, 3	стеклянный сосуд и железный нож – 3К /3/ (2, 1)
124.	4, 2, 3	фрагмент стеклянного сосуда, железный нож с оковкой – 14К /3/ (1, 1)
1210.	3, 15	стеклянный сосуд, железный нож – 6К /2/ (1, 1), 9К /1/ (1, 1)
1210а.	4, 15	фрагменты стеклянного сосуда, железный нож – 17К /2/ (1, 1), 28К /4/ (1, 1)
1210б.	4, 15а	фрагменты стеклянного сосуда и железного ножа – 7К /1/ (1, 1)
1211.	15, 23	нож и нож с оковками – 85Р /5/ (2, 1)
142.	4, 15, 17, 23	фрагмент стеклянного сосуда, железный нож, деревянная шкатулка и нож с оковками – 15К /3/ (1, 1, 1, 1)
143.	1, 3, 6, 15а	глиняный, стеклянный сосуд, фрагменты деревянного сосуда и фрагмент железного ножа – 85Р /?/ (3, 2, 1, 1)
143а.	1, 3, 6, 15, 15а	глиняный, стеклянный сосуд, фрагменты деревянного сосуда и фрагменты железного ножа – 107Р /2/ (3, 1, 1, 1)
144.	1, 3, 6, 23	глиняный сосуд, стеклянный сосуд, фрагменты деревянного сосуда, железный нож с оковками – 36К /3/ (1, 2, 1, 1)
146а.	1, 4, 15, 15а	глиняный сосуд, фрагменты стеклянного сосуда, железный нож и фрагменты – 98Р /3/ (4, 1, 1)
138.	1, 6, 15	глиняный сосуд, фрагменты деревянного сосуда, железный нож – 95Р /1/ (3, 1), 99Р /3/ (1, 5, 1)
145.	1, 3, 20, 15, 15а	глиняные и стеклянные сосуды, бронзовая пробочка, железный ножи фрагменты – 93 /?/ (3, 2, 1, 1, 1)
146.	4, 18, 20, 15, 15а	фрагменты стеклянного сосуда, поливной сосуд, бронзовая пробочка, железный нож и фрагменты – 88Р /1/ (1, 1, 1, 1, 1)
1212.	15, 16	железный нож, каменный оселок – 99 /2/ (1, 1)

Группа II

111.	1	фрагменты тканей – 2К /1/ (1), 5К /3/ (1), 9К /1/ (1), 16К /1/ (1), 36К
-------------	----------	---

/2/ (1), 36К /1/ (1), 38К /1/ (1), 7К /2/ (1), 10К /3/ (1), 10К /5/ (1), 44К /2/ (1), 44К /3/ (1), 50К /2/ (1), 52К /3/ (1), 52К /5/ (1), 88Р /1/ (1)

- 112.** **11** фрагменты теплой одежды – 10К /4/ (1), 14К /2/ (1)
121. **1, 10** фрагменты ткани – 9К /2/ (1, 1), 36К /3/ (1, 1), 10К /2/ (1, 1), 36К /4/ (1, 1)
311. **4, 5** фрагменты шелковых тканей – 3К /3/ (1), 14К /3/ (1), 5К /2/ (1), 5К /4/ (1)
231. **3, 8** фрагменты одежды из ткани и ткани с золотым шитьем – 5К /1/ (1), 3К /1/ (1), 3К /2/ (1), 8К /2/ (1)
321. **5, 8** фрагменты из шелка и ткани с золотым шитьем – 14К /1/ (1, 1)

Группа III

- 111.** **8** нашивки бронзовые – 49К /1/ (15), 49К /6/ (15), 49К /8/ (15), 85Р /3/ (30), 95аР /1/ (123), 105Р /2/ (8), 107аР /1/ (173), 122Р /2/ (4)
112. **1** фрагменты головного убора из ткани – 7К /2/ (1), 16К /4/ (1), 19К /1/ (1), 36К /2/ (1), 50К /1/ (1)
113. **2** фрагменты головного убора из кожи – 36К /1/ (1)
221. **3** фрагменты головного убора из ткани с шитьем и украшениями – 3К /1/ (1), 5К /2/ (1), 9К /1/ (1), 10К /4/ (1), 11К /1/ (1), 15К /1/ (1), 15К /2/ (1), 15К /3/ (1)
222. **4** фрагменты головного убора из кожи с шитьем и украшениями – 3К /2/ (1), 9К /2/ (1), 36К /3/ (1)
232. **3, 8** фрагменты из ткани с шитьем и бронзовые нашивки – 50К /3/ (1, 15)
271. **3, 11** фрагмент из ткани и шитья с позолоченными бубенчиками – 14К /1/ (1, 30), 14К /2/ (1, 5)
272. **4, 7** фрагменты из кожи с шитьем и украшениями, позолоченные нашивки – 3К /3/ (1, 15)
273. **3, 7, 9** фрагменты из ткани с шитьем и украшениями, позолоченные нашивки, наверхия, бронзовые позолоченные нашивки – 93Р /1 – 2/ (124)

Группа IV

- 111.** **1** фрагмент обуви из ткани – 38К /1/ (1)
112а **2** фрагмент обуви из кожи – 14К /2/ (1), 29К /2/ (1), 44К /1/ (1), 50К /2/ (1)
113. **5** ноговицы с шитьем и аппликациями из кожи – 36К /3/ (2)
131. **6** ноговицы с застежками и украшениями из ткани и кожи – 3К /2/ (1), 3К /3/ (1), 9К /1/ (1)

Группа V

- 111.** **1** бронзовые бубенчики 1К /1/ (5), 1К /2/ (2), 2К /1/ (1), 5К /2/ (15), 6К /1/ (15), 6К /2/ (15), 7К /1/ (4), 7К /2/ (4), 8К /2/ (4), 10К /3/ (15), 10К /4/ (15), 10К /5/ (15), 11К /1/ (15), 12К /1/ (15), 14К /3/ (15), 15К /3/ (15), 16К /1/ (15), 16К /2/ (15), 17К /2/ (15), 17К /3/ (15), 17К /4/ (1), 18К /1/ (2), 18К /1/ (2), 18К /2/ (1), 20К /1/ (15), 20К /2/ (5), 20К /3/ (5), 22К /2/ (15), 24К /1/ (15), 25К /1/ (4), 25К /2/ (4), 26К /1/ (3), 27К /1/ (15), 28К /1/ (15), 28 /4/ (15), 29 /1/ (15), 29 /3/ (5), 30К /1/ (1), 30К /2/ (5), 31К /4/ (15), 32К /1/ (5), 32К /1/ (5), 34К /1/ (15), 34К /2/ (2), 35К /1/ (5), 35К /2/ (5), 39К /1/ (1), 36К /1/ (4), 36К /3/ (15), 40К /1/ (5), 41К /3/ (15), 41К /4/ (2), 42К /1/ (15), 43К /1/ (1), 43К /2, 3/ (1), 43К /4/ (4), 44К /1/ (1), 44К /2/ (6), 44К /3/ (1), 46К /3/ (1), 46К /2/ (15), 46К /3/

- (15), 46К /4/ (3), 47К /1/ (1), 48К /1/ (15), 49К /4/ (4), 49К /1/ (30), 49К /2/ (4), 49К /3/ (4), 49К /5/ (1), 49К /6/ (2), 50К /1/ (15), 50К /2/ (15), 50К /3/ (15), 50К /4/ (15), 52К /3/ (15), 52К /4/ (15), 52К /3/ (3), 53К /1/ (15), 53К /2, 3/ (5), 54К /1/ (5), 54К /2/ (15), 55К /3/ (15), 56К /1/ (15), 56К /2/ (15), 8 (2)К (1), 76Р /2/ (2), 78Р /2/ (2), 84Р /1/ (1), 94Р /1/ (1), 94Р /2/ (2), 95Р /1/ (1), 98Р /2/ (16), 98Р /3/ (5), 101Р /1/ (3), 105Р /2/ (3), 107аР /1/ (4), 107аР /2/ (1), 109Р /2/ (9), 110Р /2/ (9), 110Р /3/ (4), 111Р /1/ (10), 112Р /2/ (14), 116Р /1/ (10), 116Р /2/ (5), 117Р /1/ (6), 119Р /1/ (1), 119Р /13/ (4), 121Р /1/ (12)
- 112.** **11** бисер стеклянный – 15К /2/ (15), 15К /2/ (4)
- 114.** **7** заклепки-накладки бронзовые – 52К /1/ (15)
- 115.** **4** бронзовые нашивки – 3К /3/ (15), 99Р /2/ (16), 104Р /2/ (1)
- 121.** **1, 10, 11** бронзовые бубенчики, бисер пастовый и стеклянный – 28К /3/ (15, 15), 47К /2/ (30, 15), 3К /4/ (15, 15), 8К /1/ (2, 5), 10К /1/ (15, 15), 31К /3/ (5, 15), 32К /2/ (5, 15), 36К /2/ (15, 15), 37К /1/ (2, 15), 38К /1/ (30), 39К /1/ (1), 40К /2/ (2, 15), 48К /2/ (15, 15), 51К /2/ (15, 15), 78Р /1/ (2, 22), 78Р /3/ (3, 11), 98Р /3/ (30, 10), 109Р /1/ (2, 25), 110Р /1/ (2, 10)
- 122.** **1, 4** бронзовые бубенчики и нашивки – 6К /3/ (15, 1), 14К /2/ (15, 30), 19К /8/ (15, 1), 95Р /1/ (8, 3), 118Р /1/ (6, 5), 122Р /2/ (1, 11)
- 123.** **1, 7** бронзовые бубенчики и заклепки – 47К /3/ (15, 15)
- 131.** **1, 4, 11** бронзовые бубенчики, нашивки, стеклянный бисер – 10К /2/ (15, 15, 15), 76Р /1/ (24, 34, 9), 77Р /1/ (6, 2, 25), 114Р /?(30, 2, 14)
- 211.** **1, 3, 4** бронзовые и позолоченные бубенчики – 88Р /1/ (28, 23, 6)
- 212.** **1, 3, 7** бронзовые и позолоченные бубенчики, бронзовые заклепки – 83Р /1/ (2, 5, 1), 85Р /1/ (9, 14, 36), 85Р /?/ (9, 20, 1)
- 213.** **1, 3, 11** бронзовые и позолоченные бубенчики, бисер стеклянный – 83Р /4/ (1, 15, 10)
- 221.** **1, 3, 4, 7** бронзовые и позолоченные бубенчики, бронзовые нашивки и заклепки – 93 /1 – 2/ (71, 11, 13, 2)
- 222.** **1, 3, 4, 11** бронзовые и позолоченные бубенчики, бронзовые нашивки, бисер стеклянный – 88Р /2/ (13, 44, 1, 25)
- 223.** **1, 3, 7, 11** бронзовые и позолоченные бубенчики, бронзовые заклепки, бисер стеклянный – 93Р /1 – 2/ (13, 44, 1, 25)
- 231.** **1, 3** бронзовые и позолоченные бубенчики – 31К /1/ (5, 1), 31К /2/ (1, 5), 83Р /3/ (2, 23), 85Р /3/ (5, 4), 94Р /4/ (1, 3), 95аР /1/ (2, 1), 98Р /1/ (6, 4), 99Р /1/ (41, 7), 111 /3, 2/ (4, 8)
- 232.** **3, 4** позолоченные бубенчики и нашивки бронзовые – 14К /1/ (15, 15)
- 233.** **3, 11** позолоченные бубенчики, бисер стеклянный – 93Р /3/ (67, 2)
- 261.** **1, 3, 6** позолоченные и бронзовые бубенчики, позолоченные нашивки – 15К /1/ (15, 15, 15), 85Р /5/ (81, 10, 19)
- 116.** **10** пастовый бисер – 47К /2/ (15)
- 312.** **3** бубенчики позолоченные – 3К /1/ (30), 3К /2/ (30), 9К /1/ (15), 9К /2/ (15), 32К /3/ (15), 83Р /3/ (14), 86Р /2/ (1)

Группа VI

- 111.** **1** бронзовые височные подвески – 1К /1/ (1), 5К /1/ (2), 5К /2/ (2), 8К /2/ (2), 12К /1/ (2), 14К /3/ (5), 15К /1/ (2), 17К /4/ (2), 19К /1/ (1), 26К /1/ (1), 30К /1/ (2), 32К /3/ (2), 46К /2/ (5), 46К /4/ (1), 47К /1/ (2), 53К /4/ (1), 55К /2/ (1), 85Р /3/ (1), 85Р /2/ (2), 86Р /1/ (1), 105Р /1/ (1), 110Р /1/ (1), 112Р /1/ (1), 99Р /2/ (4)
- 114.** **102, 103, 104, 101** стеклянные и пастовые бусы – 4К /2/ (1), 4К /1, 2/ (1), 41К /3/ (1), 44К /2/ (1), 16К /1/ (1), 18К /1/ (1), 49К /5/ (3), 16К /2/ (1), 16К /3/ (15), 28К /4/ (15), 36К /4/ (1), 40К /2/ (5), 41К /1/ (5), 51К /2/ (), 52К /5/ (15), 55К /3/ (1), 78Р /2/ (2), 78Р /3/ (5), 80Р /1/ (3), 94Р /2 – 3/ (7), 94Р /4/ (3), 109Р /2/ (1), 110Р /3/ (44), 119Р /1/ (6), 119Р /2/ (1), 122Р

/1/ (1), 109P /?/ (2), 22K /2/ (5)		
115.	5	бронзовая игла – заколка – 5K /3/ (1)
116.	17	подвеска-медальон бронзовый – 43K /1/ (1), 78P /1/ (2)
113.	31	бронзовые бубенчики, подвески – 32K /1/ (1)
117.	26	стеклянный браслет – 6K /2/ (2), 10K /4/ (1), 10K /5/ (1), 20K /1/ (2), 25K /1/ (1), 48K /1/ (1)
119.	52	три соединённых бронзовых бубенчика – 35K /4 - 6/ (1), 52K /4/ (1)
121.	1, 5	бронзовая подвеска, игла-заколка – 49K /7/ (2, 2)
125.	1, 101 – 104	бронзовые подвески и стеклянные бусины – 8K /1/ (2, 15), 10K /2/ (2, 10), 16K /4/ (2, 1), 16K /5/ (2, 15), 29K /1/ (1, 15), 31K /4/ (1, 16), 38K /1/ (2, 1), 44K /1/ (1, 1), 47K /3/ (1, 15), 49K /1/ (2, 15), 49K /2/ (2, 1), 49K /3/ (2, 1), 50K /3/ (1, 1), 50K /4/ (2, 1), 56K /2/ (1,1), 78P /4/ (1, 7), 85P /5/ (1, 15), 86P /2/ (1, 1), 94P /1/ (2, 1), 98P /2/ (1, 3), 104P /2/ (14, 5), 107aP /1/ (2, 7)
126.	1, 8	бронзовые височные подвески и головные пластинки – 43K /2, 3/ (1, 1)
127.	1, 31	бронзовые височные подвески и бубенчики
подвески – 40K /3/ (2, 1)		
128.	1, 38	бронзовые височные подвески, «крылатая» накладка – 99P /3/ (1, 2)
129.	1, 47	бронзовая подвеска, застежка бронзовая – 32K /4/ (1, 1)
1210.	5, 50	бронзовые иглы-заколки и мелкие колечки – 111P /2 – 3/ (1, 1)
1211.	31, 50	бронзовые бубенчики и колечки – 40K /4/ (1, 5)
143.	1, 17, 26, 38, 104	бронзовые височные подвески, медальон, «крылатая» накладка, стеклянный браслет и бусы – 98P /3/ (8, 1, 4, 1, 23)
213.	15, 20	бронзовые подвески, закладки из бронзы, подвески янтарные – 47K /2/ (2, 1, 2)
214.	1, 13, 17	бронзовые височные подвески, серебряный перстень, медальон бронзовый – 53K /2 -3/ (2, 1, 1)
234.	1, 19	бронзовые височные подвески, позолоченный медальон – 14K /2/ (5, 1)
235.	1, 20	бронзовые височные подвески – 10K /1/ (2, 5), 5K /3/ (1, 1), 34K /2/ (2, 1), 85P /1/ (1, 1)
236.	1, 40	бронзовые височные подвески, серебряная «крылатая» накладка – 50K /2/ (1, 1)
237.	1, 2	бронзовая и серебряная подвески – 83P /3/ (1, 1)
241.	1, 5, 18, 20	бронзовые височные подвески, иглы-заколки, серебряный медальон, янтарные подвески
2211.	1, 5, 26, 53, 104, 107	бронзовые височные подвески, игла-заколка, стеклянный браслет и бусы, сердоликовая подвеска и бусы – 52K /3/ (1, 1, 2, 1, 13, 2)
2212.	1, 20, 26, 100, 104	бронзовые височные подвески, янтарная подвеска, стеклянные и пастовые бусы – 3K /1/ (1, 1, 1, 2, 30)
2213.	1, 20, 26, 104, 107, 111	бронзовые височные подвески, янтарная подвеска стеклянные бусы и из полудрагоценных камней и перламутра – 76P /1/ (2, 1, 2, 120, 4, 1)
2214.	1, 20, 26, 104, 5	бронзовые височные подвески, янтарная подвеска, стеклянные и янтарные бусы – 88P /2/ (1, 1, 1, 2, 1)
313.	2	височные подвески серебряные – 3K /2/ (2), 39K /1/ (1)
1212.	5, 100	бронзовые иглы-заколки, пастовые бусы – 6K /3/ (1, 5)
1213.	26, 104	стеклянные браслеты и бусы – 28K /1/ (1, 15), 49K /9/ (1, 15), 110P /1/ (1, 1)
314.	20	янтарная подвеска – 15K /1 – 3/ (1), 42K /1/ (1), 49K /4/ (1)

215.	5, 101, 105	бронзовая игла-заколка, стеклянные янтарные бусы – 9К /2/ (1, 1, 2)
238.	20, 101, 104	янтарная подвеска, пастовые или стеклянные бусы – 7К /1/ (1, 5), 41К /2/ (1, 5), 27К /1/ (2, 1)
2215.	1, 8, 20, 50, 103, 105, 107	бронзовые височные подвески, головная пластинка, колечки, янтарная подвеска, бусы стеклянные, янтарные и из полудрагоценных камней – 7К /2/ (2, 2, 5, 5, 15, 15, 1)
216.	1, 20, 104	бронзовые височные подвески, янтарная подвеска, стеклянные бусы – 25К /2/ (1, 1, 15), 93Р /3/ (1, 1, 6)
242.	1, 20, 104, 105	бронзовые височные подвески, янтарная подвеска, стеклянные бусы – 15К /5/ (1, 1, 5, 1)
131.	1, 5, 104	бронзовые височные подвески, игла-заколка, стеклянные бусы – 17К /3/ (1, 1, 15)
143.	1, 5, 104, 108	бронзовые височные подвески, игла-заколка, бусы стеклянные и гешировые – 88Р /1/ (2, 1, 5, 1)
132.	1, 31, 104	бронзовые височные подвески, бронзовый бубенчик, бусы стеклянные – 29К /2/ (1, 1, 5)
133.	1, 38, 101, 104	бронзовые височные подвески, «крылатая» накладка, пастовые и стеклянные бусы – 31К /2/ (1, 1, 2, 15), 83Р /2/ (3, 1, 1), 119 /?/ (1, 1, 1)
1214.	51, 104	браслет из стеклянного бисера, стеклянные бусы – 29К /3/ (2, 5)
2216.	1, 5, 20, 104, 105	бронзовые височные подвески, заколка, подвеска янтарная, стеклянные и янтарные бусы – 31К /3/ (2, 1, 5, 15, 2)
217.	1, 102, 107, 1, 104, 107	бронзовые височные подвески, стеклянные и сердоликовые бусы – 56К /1/ (2, 1, 2), 99Р /1/ (1, 22, 4)
1215.	52, 102	строенные бронзовые бубенчики, стеклянная бусина – 50К /1/ (1, 1)
144.	1, 52, 102, 104	бронзовые височные подвески, строенные бубенчики, стеклянные бусы – 26К /1/ (1, 1, 2, 5)
2217.	5, 20, 23, 31, 104, 105	бронзовая игла-заколка, янтарная подвеска, бронзовые цепочки, бубенчик, стеклянные и янтарные бусы – 37К /1/ (2, 15, 1, 1, 15, 1)
2218.	1, 20, 50, 52, 104	бронзовые височные подвески, янтарная подвеска, колечки бронзовые, три соединенных бубенчика, стеклянные бусы – 48К /2/ (2, 1, 5, 1, 15)
2219.	1, 5, 26, 53, 104, 107	бронзовые височные подвески, игла-заколка, стеклянный браслет, сердоликовая подвеска, стеклянные бусы, и бусы из полудрагоценных камней – 52К /2/ (1, 1, 2, 1, 13, 2)
1216.	38, 104	бронзовая «крылатая» накладка, стеклянные бусы – 55К /1/ (1, 5), 121Р /1/ (1, 1)
275.	13, 17, 19, 105, 107	серебряный перстень, бронзовый медальон, позолоченный медальон, бусы янтарные и из полудрагоценных камней – 7 /г/ К (1, 1, 1, 5, 15)
145.	1, 26, 38, 104	бронзовые височные подвески, стеклянный браслет, «крылатая» накладка, стеклянные бусы – 77Р /1/ (5, 17, 1, 2), 118Р /1/ (2, 14, 14)
2220.	5, 20, 50, 104	бронзовая заколка, янтарная подвеска, бронзовые колечки, стеклянные бусы – 83Р /4/ (2, 2, 32, 10)
2221.	2, 26, 104	бронзовые височные подвески, стеклянные браслеты, бусы из стекла и полудрагоценных камней – 93Р /1 – 2/ (5, 8, 12, 2), 112Р /2/ (3, 1, 1, 1)
134.	1, 26, 103, 104	бронзовые височные подвески, стеклянные браслеты и бусы – 95Р /1/ (2, 3, 40), 105Р /2/ (2, 24), 116Р /2/ (6, 6, 3)
2222.	1, 26, 104, 107, 109	браслеты и бусы, бусы из полудрагоценных камней и фаянса – 104Р /1/ (2, 2, 16, 1, 3)
2223.	1, 26, 104, 110	браслеты, стеклянные и фаянсовые бусы – 122Р /3/ (4, 1, 7, 1)
135.	1, 50, 104	бронзовая височная подвеска,

- мелкое колечко, стеклянная бусина – 98P /1/ (1, 1, 2)
- 218.** **1, 41, 104** бронзовые височные подвески, перламутровая подвеска, стеклянная бусина – 107aP /2/ (2, 1, 1)
- 219.** **50, 104, 109** бронзовое колечко, стеклянная и фаянсовая бусина – 111P /1/ (1, 1, 1)
- 2224.** **1, 17, 104, 109** бронзовые височные подвески, стеклянные и фаянсовые бусы – 117P /1/ (3, 1, 11, 2)
- 243.** **1, 5, 18, 20** бронзовые височные подвески, игла-заколка, серебряная и янтарная подвески – 5K /4/ (2, 1, 1, 1)
- 238.** **104, 107** бусы стеклянные и из полудрагоценных камней – 54K /2/ (5, 2)
- 323.** **105, 107** бусы янтарные и из полудрагоценных камней – 6 (2) K (1, 15), 15K /2/ (5, 5)
- 244.** **1, 20, 104, 107** бронзовые височные подвески, янтарная подвеска, бусы стеклянные и из полудрагоценных камней – 36K /2/ (1, 2, 5, 2)
- 2110.** **26, 101, 109** стеклянные браслеты, бусы и бусы из полудрагоценных материалов – 109P /1/ (2, 1, 1)
- 111.** **2** пряжка бронзовая – 7K /3/ (1), 12K /1/ (1), 30K /1/ (1), 46K /3/ (1), 50K /2/ (1), 111P /2/ (1), 111P /3/ (1), 121P /1/ (1)
- 112.** **6** накладки бронзовые – 85P /1/ (1), 95P /1/ (1)
- 113.** **13** скобки бронзовые – 40K /1/ (1)
- 114.** **1** пряжка железная – 52K /2 – 3/ (1), 119P /?/ (1)
- 115.** **9** железное кольцо – 46K /2/ (1), 99K /1/ (1)
- 116.** **10** кольцо бронзовое – 6K /2/ (1), 6K /3/ (1), 11K /1/ (5), 17K /2/ (1), 32K /3/ (1), 32K /4/ (1), 40K /3/ (1), 41K /1 – 4/ (1), 42K /1/ (5), 52K /1/ (1), 55K /3/ (2), 83P /2/ (1), 83P /2/ (1), 83P /3/ (1), 83P /4/ (1), 107P /1/ (1), 119P /1/ (1)
- 117.** **15** заклепки бронзовые – 95aP /1/ (1)
- 118.** **18** бронзовая обойма – 10K /5/ (1)
- 119.** **21** фрагменты кожаного ремня – 15K /3/ (1)
- 121.** **2, 6** пряжка и накладки бронзовые – 52K /3/ (1, 1), 55K /1/ (1, 30)
- 122.** **2, 10** бронзовая пряжка и кольцо – 9K /1/ (1, 5), 41K /4/ (1, 1), 44K /2/ (1, 1), 47K /3/ (1, 1), 48K /1/ (1, 5), 48K /2/ (1, 2), 49K /3/ (1, 2), 54K /2/ (2, 2), 110P /2/ (1, 3), 111P /1/ (1, 4), 119P /2/ (1, 1)
- 123.** **2, 15** бронзовая пряжка и заклепки – 98P /2/ (1, 6)
- 124.** **2, 18** бронзовая пряжка и обойма – 10K /3/ (1, 1)
- 125.** **6, 10** бронзовые накладки и кольца – 6K /1/ (15, 5), 116P /1/ (1, 2), 122P /2/ (1, 2)
- 132.** **1, 2, 10** железная и бронзовая пряжки, бронзовое кольцо – 116P /2/ (1, 1, 2), 119P /2/ (1, 1, 1)
- 133.** **2, 6, 13** бронзовая пряжка, накладка, скобка – 15K /2/ (1, 1, 1)
- 134.** **2, 10, 13** бронзовая пряжка, кольца, скобка – 52K /4/ (1, 5, 1)
- 135.** **6, 10, 13** бронзовые накладки, кольца, скобки – 76P /1/ (2, 1, 3), 85P /5/ (1, 3, 1)
- 136.** **6, 15, 23** бронзовые накладки, заклепки, наконечник – 93P /3/ (3, 46, 1), 105P /2/ (3, 15, 1)
- 137.** **10, 15, 23** бронзовые кольца, заклепки, наконечник – 93P /1 – 2/ (4, 64, 1)
- 143.** **2, 13, 17** бронзовая пряжка, скобки, кольцо с тремя ремешками, с накладками – 36K /3/ (2, 1, 2)
- 144.** **1, 2, 6, 15** железная и бронзовая пряжки, бронзовая накладка и заклепки – 94P /2 – 3/ (1, 1, 1, 2)
- 145.** **1, 2, 9, 10** железная и бронзовая пряжки, кольца – 114 /?/ (1,

2, 1, 4)		
146.	2, 10, 15, 23	бронзовая пряжка, кольца, заклепки, наконечник – 96Р /1/ (4, 1, 12, 1)
147.	2, 6, 10, 17	бронзовые пряжки, накладки, кольца и кольцо с тремя ремешками и накладками – 8К /2/ (3, 15, 5, 1)
148.	2, 6, 10, 15, 18	бронзовые пряжка, поясные накладки, кольца, заклепки, обойма – 99Р /3/ (1, 5, 2, 4, 1)
149.	2, 6, 15, 18, 23	бронзовые пряжка, накладка, заклепки, обоймы, наконечник – 99Р /2/ (1, 54, 29, 1, 1)
1410.	2, 6, 10, 15, 18, 23	бронзовые пряжки, накладки, кольца, заклепки, обоймы, наконечник – 105Р /1/ (1, 4, 1, 21, 1, 1)
1411.	2, 6, 10, 13, 15, 18, 23	бронзовые пряжки, накладки, кольца, скобки, заклепки, обоймы, наконечник - 93Р /?/ (2, 11, 3, 1, 103, 1, 3)
1413.	10, 15, 18, 23	бронзовые кольца, заклепки, обойма, концевая накладка – 88Р /1/ (2, 27, 3, 1)
211.	2, 6, 9, 10, 16	бронзовые пряжка и накладки – 98Р /3/ (3, 4, 1, 10, 96)
231.	2, 8	пряжки бронзовые, накладки позолоченные – 104Р /2/ (2, 4)
232.	9, 8	железное кольцо, позолоченные накладки – 9К /1, 2/ (1, 4)
262.	2, 7, 24	бронзовая пряжка, серебряные накладка и скоба – 52К/5/ (1, 1, 1)
312.	8	позолоченные накладки – 105Р /?/ ()
335.	3, 11, 20	серебряные пряжка, кольца, позолоченная обойма – 14К /1/ (2, 15, 1)
251.	4, 6, 8, 10, 20, 23	позолоченная пряжка, бронзовые и позолоченные накладки, бронзовые кольца, наконечник, обойма – 107аР /1/ (1, 9, 22, 3, 1, 1)
138.	2, 6, 15	бронзовые пряжка, накладки, заклепки – 85Р /3/ (1, 2, 2)
139.	2, 10, 15	бронзовые пряжка, накладка, заклепки – 109Р /2/ (1, 4, 14), 112Р /2/ (1, 4, 18)

Группа VIII

111.	2	зеркало из белого сплава (бронзовое) – 7К /1/ (1), 4 (2) К (1), 107аР /2/ (1)
111а.	2а	зеркало во фрагментах – 119 /?/ (1) 7 (2) К (1)
112.	4	копоушка бронзовая – 85Р /5/ (1)
113.	7	ногтечистка бронзовая – 29К /2/ (1), 31К /4/ (1), 86Р /1/ (1), 122Р /2/ (1)
114.	25	«стерженек» бронзовый – 78Р /4/ (1), 95аР /1/
121.	24	зеркало из белого сплава, копоушка бронзовая – 85Р /?/ (2, 1)
122.	2, 7	зеркало, ногтечистка бронзовая – 47К /2/ (1, 1)
123.	4, 7	бронзовая копоушка, ногтечистка – 10К /4/ (1, 1), 10К /5/ (1, 1), 17К /4/ (1, 1), 28К /4/ (1, 1), 32К /2/ (1, 1), 40Р /2/ (1, 1), 83Р /4/ (1, 1), 94Р /4/ (1, 1), 98Р /3/ (1, 1), 104Р /2/ (1, 1), 105Р /1/ (1, 1), 107аР /1/ (1, 2), 118Р /1/ (1, 1)
124.	4, 25	бронзовые копоушка, «стерженек» - 88Р /1/ (1, 1)
125.	7, 25	бронзовые ногтечистка и «стерженек» - 119Р /1/ (1)
126.	10, 25	ложечка и «стерженек» бронзовые – 50К /3/ (1, 1)
133.	2, 4, 24	бронзовые зеркало, копоушка, деревянная шкатулка – 36К /2/ (1, 1, 1)

134.	4, 7, 25	бронзовые копоушка, ногтечистка и «стерженек» - 41К /1/ (1, 1, 1), 49К /2/ (1, 1, 1), 121Р /1/ (1, 1, 1), 94Р /2 – 4/ (1, 1, 1), 111Р /2 – 3/ (1, 1, 1)
135.	2, 4, 7	бронзовые зеркало, копоушка, ногтечистка – 116Р /2/ (1, 1, 1)
141.	2, 4, 7, 25	бронзовые зеркало и копоушка – 51К /2/ (1, 1, 1, 1), 99Р /1/ (1, 1, 1, 1)
142.	2, 4, 7, 15	бронзовые зеркало, копоушка, ногтечистка, оправа кисточки – 114 /?/ (1, 1, 1, 1)
143.	4, 7, 15, 25	бронзовые копоушка, ногтечистка, оправа от кисточки, «стерженек» - 93Р /1 – 2/ (2, 2, 1, 1), 117Р /1/ (2, 3, 2, 2)
144.	2, 4, 7, 15, 25	бронзовые зеркало, копоушка, ногтечистка, оправа от кисточки, «стерженек» - 76Р /1/ (1, 1, 1, 1, 1)
145.	2, 4, 7, 24, 25	бронзовые зеркало, копоушка, ногтечистка, «стерженек», деревянная шкатулка – 54К /2/ (1, 1, 1, 1, 1)
211.	6, 6, 25	позолоченная копоушка, бронзовые ногтечистка, «палочки» - 5К /4/ (1, 1, 1)
112.	4, 7, 21	бронзовые копоушка и ногтечистка, позолоченный флакончик – 32 /2/ (1, 1, 1)
213.	4, 17	бронзовые копоушки, позолоченная кисточка – 9К /2/ (1, 1)
261.	2, 6, 9	бронзовое зеркало, позолоченные копоушка и ногтечистка – 93Р /?/(2, 1, 1)
262.	2, 9, 21	бронзовое зеркало, позолоченные ногтечистки и флакон – 15К /1 – 3/ (1, 1, 1)
272.	4, 6, 9, 21	бронзовая копоушка, копоушка, ногтечистка, флакончик позолоченные – 14К /2/ (1, 1, 2, 1)

Группа IX

111.	3	кабаний клык – 5К /3/ (1), 16К /5/ (1), 22К /1/ (1), 28К /4/ (1), 31К /1/ (1), 32К /1/ (1), 55К /3/ (1), 78Р /3/ (1), 78Р /4/ (1), 78Р /3/ (2), 83Р /4/ (1), 116Р /1/ (1)
112.	7	игольник бронзовый – 34К /2/
113.	9	железное тесло – 107аР /1/ (1), 99Р /3/ (2)
114.	1	железные ножницы – 5К /1/ (1), 31К /1/ (1), 52К /4/ (1), 50К /1/ (1)
114а.	1а	фрагменты железных ножниц – 6К /3/ (1), 51К /2/ (1), 43К /4/ (1), 105Р /1/ (2), 112Р /2/ (1), 44К /1/ (1), 117Р /1/ (1), 119Р /2/ (1), 17К /3/ (1)
115.	4	зернотерка – 35К /1/ (1)
121.	1, 3	железные ножницы, кабаный клык – 6К /2/ (1, 1), 7К /3/ (1, 1), 15К /1 – 3/ (1, 1), 24К /1/ (1, 1), 25К /1 – 3/ (1, 1), 31К /3/ (1, 1), 52К /5/ (1, 1), 54К /2/ (1, 1), 55К /2/ (1, 1), 41К /2/ (1, 1), 56К /1/ (1, 1), 77Р /1/ (1, 1, 1), 85Р /? / (1, 5), 17К /3/ (1, 1), 94Р /? / (1, 1), 86Р /1/ (1, 1), 107аР /2/ (1, 1), 111Р /2 - 3/ (1, 1)
121а.	1а, 3	фрагменты ножниц, кабаный клык – 28К /1/ (1, 1), 28К /1 - 4/ (1, 1), 34К /1/ (1, 1), 37К /1/ (1, 1), 40К /3/ (1, 1), 88Р /1/ (2, 1), 95аР /1/ (1, 1), 99Р /1/ (1, 1), 112Р /1/ (1, 1), 41К /3/ (1, 1), 122Р /2/ (1, 1), 116Р /2/ (1, 1)
121б.	1, 1а, 3	железные ножницы, кабаный клык – 93Р /3/ (3, 2, 3), 114Р /? / (3, 1, 3), 49К /1/ (1, 2, 1)
122.	2, 3	бронзовая игла и кабаный клык – 80Р /1/ (1, 1)
123.	1, 9	железные ножницы и тесло – 104Р /2/ (1, 1)
131.	1а, 3, 9	фрагменты железных ножниц, тесло, кабаный клык – 105Р /? / (1, 1, 1)
132.	1, 3, 4	железные ножницы, кабаный клык, зернотерка –

2К /1/ (1, 1, 1)

116. 2 бронзовая игла – 31К /2/ (1), 36К /2/ (1), 32К /2/ (1)

Группы XII – XIII

111. 66 секира – 9К /1/ (1), 16К /3/ (1), 30К /1/ (1), 35К /4 – 6/ (3), 41К /3/ (1), 46К /3/ (1), 49К /3/ (1), 53К /1/ (1), 53К /4/ (1), 56К /1/ (1), 99Р /2/ (1), 122Р /2/ (1), 80Р /2/ (1)
- 111б. 75 секира с перпендикулярными лезвиями – 101Р /1/ (1), 112Р /2/ (1)
- 111в. 76 фрагменты секиры с перпендикулярными лезвиями – 88Р /1/ (1), 98Р /1/ (1)
115. 52 сабля железная с деталями ножен – 3К /1/ (1), 9К /1, 2/ (1), 83Р /1/ (1)
- 111а. 67 фрагменты секиры – 5К /3/ (1), 13К /2/ (1), 38К /1/ (1), 39К /2/ (1), 42К /1/ (1), 43К /5 – 7/ (1)
- 111г. 66, 67 фрагменты секиры – 44К /2/ (1), 49К /6/ (1, 1)
116. 60 фрагменты железного кинжала в ножнах с оковками – 85Р /1/ (1)
118. 2 костяные накладки от лука – 34К /2/ (2)
1110. 6 железные колчаные скобы – 43К /1/ (1), 112Р /2/ (1)
1111. 20 железные детали каркаса колчана – 99Р /1/ (1)
122. 6, 66 секира и колчанная скоба – 40К /3/ (1)
123. 18, 66 наконечники стрел и секира – 41К /4/ (15, 1), 54К /1/ (1, 1)
126. 2, 20 накладки на лук, детали железного каркаса колчана – 121Р /1/ (1, 4)
127. 6, 18 железные скобы колчана, наконечники стрел – 40К /4/ (1, 1), 49К /2/ (1, 1), 52К /3/ (1, 1)
128. 2, 18 костяные накладки на лук, наконечники стрел – 95аР /1/ (1, 3)
129. 51, 56 железные сабля и секира – 17К /2/ (1, 1), 36К /3/ (1, 1)
- 129а. 51, 67 железные сабля и фрагменты секиры – 11К /1/ (1, 1)
1210. 51, 57, 67 железная сабля, наконечник ножен, фрагменты секиры – 110Р /2/ (1, 1, 1)
- 1210а. 51, 55, 66, 67 железные сабля, сабельные скобы, секира и фрагменты секиры – 55К /1/ (2, 2, 1, 1)
1211. 18, 51 сабля и наконечники стрел – 10К /3/ (1, 15)
123. 18, 75 наконечники стрел и секира с лезвиями – 94Р /2 - 3/ (1, 1)
131. 18, 51, 66 наконечники стрел, сабля, секира – 6К /1/ (15, 5, 1), 8К /2/ (3, 1, 2), 50К /2/ (3, 1, 2)
132. 5, 51, 66 деревянные детали колчана, сабля, секира – 15К /3/ (1, 1, 1)
133. 1, 17, 18 фрагменты кибити лука, днище колчана, наконечники стрел – 26К /1/ (1, 1, 1)
134. 6, 18, 66 колчаные скобы, наконечники стрел, секира – 31К /2/ (2, 5, 1)
- 134а. 6, 18, 66, 67 колчаные скобы, наконечники стрел, секиры и фрагменты секиры – 48К /1/ (2, 5, 1, 1)
135. 6, 18, 72 колчаные скобы, наконечники стрел, навершие рукояти сабли – 50К /1/ (1, 5, 1)
146. 6, 18, 52, 57, 66 колчаные скобы, наконечники стрел, сабля с деталями ножен и наконечником, секира – 48К /2/ (2, 15, 1, 1, 1)
147. 6, 18, 52, 76 колчаные скобы, наконечники стрел, сабля с деталями ножен, секира с перпендикулярными лезвиями – 83Р /2/ (1, 4, 1, 1)
148. 1, 5, 6, 15, 18, 19, 71 фрагменты кибити, детали колчана, детали колчана, наконечники стрел с древками, наконечник копья – 36К /4/ (1, 1, 1, 15, 15, 30, 1)

- 1212.** **6, 55, 6, 57** колчаные скобы, железные детали ножен сабли (скобы, наконечник) – 116 /2/ (1, 1), 52К /1/ (1, 1)
- 1213.** **5, 17, 51** деревянный колчан, днище, железная сабля – 85Р /?/ (1, 1, 1)
- 1211а.** **18, 51, 55** наконечники стрел, сабля со скобами – 96 /1/ (6, 1, 1)
- 131а.** **18, 52, 75, 18, 18а, 51, 57, 72** наконечники стрел, сабля с деталями ножен, секира с взаимоперпендикулярными лезвиями – 118Р /1/ (3, 1, 1), 111Р /3/ (8, 5, 1, 1, 1, 1)
- 131б.** **18а, 51, 76** фрагменты наконечников стрел, сабля, «перпендикулярная» секира – 116Р /1/ (2, 1, 1)
- 136.** **2, 6, 18** костяные накладки на лук, железные колчаные скобы, наконечники стрел – 55К /2/ (1, 5, 15)
- 149.** **1, 5, 15, 18, 19, 21** фрагменты кибити, деревянный колчан с железными и бронзовыми деталями, наконечники стрел с древками, колчан-горит – 15К /1 – 3/ (5, 1, 15, 15, 5, 2)
- 1410.** **1, 5, 7, 15, 17, 18, 19, 19, 51, 71** фрагменты кибити, железная и бронзовые скобы, гвоздики обивки, днище, наконечники стрел с древками, сабля, наконечник копья – 14К /3/ (1, 1, 2, 1, 17, 18, 19, 1, 1)
- 134б.** **6, 18, 18а** колчаные скобы, наконечники стрел и фрагментированная секира с перпендикулярными лезвиями – 98Р /3/ (3, 16, 6, 3)
- 145.** **52, 1, 5, 15, 18, 19** сабля с деталями ножен, кибити лука, детали колчана, наконечники стрел и древка – 3К /2/ (1, 1, 15, 15, 15)
- 1411.** **1, 5, 6, 7, 18, 18а, 20, 51, 71** фрагменты кибити, каркас и детали колчана, наконечники стрел и их фрагменты, сабля, наконечник копья – 99Р /3/ (1, 1, 3, 1, 3, 20, 5, 3, 1, 1)
- 137.** **9, 57, 66** колчаный крюк, наконечник ножен сабли, секира – 105Р /?/ (1, 1, 1)
- 1211б.** **18, 18а, 51, 57** наконечники стрел, фрагменты наконечников, сабля, наконечник ножен – 105Р /1/ (5, 5, 1, 2)
- 1211в.** **18, 18а, 51, 55, 57, 72** наконечники стрел, их фрагменты, сабля с деталями ножен – 109Р /2/ (1, 5, 1, 2, 1, 1), 114Р /?/ (1, 3, 2, 1, 2, 1)
- 1412.** **6, 18, 18а, 20, 51, 51а, 55, 57, 67, 72, 72а** фрагменты, каркас колчана, сабля и фрагменты сабли, два комплекта деталей ножен, фрагменты секиры – 107аР /2/ (2, 7, 12, 3, 1, 2, 1, 2, 1, 1)
- 221.** **9, 17, 18, 54, 66** колчаный крюк, днище колчана, наконечники стрел, сабля с позолоченными деталями ножен, железная секира – 9К /2/ (1, 1, 30, 1, 1)
- 222.** **5, 15, 17, 18, 19, 54, 66** фрагменты деревянного колчана, бронзовые гвоздики, днище, наконечники стрел с древками, сабля с позолоченными деталями ножен, секира – 14К /1/ (1, 15, 1, 1, 1, 1)
- 1023.** **1, 18, 18а, 20, 51, 57, 67, 72, 74** фрагменты кибити лука, наконечники стрел и их фрагменты, каркас колчана, сабля с деталями ножен, серебряные скобы от кинжала – 93Р /?/ (1, 14, 8, 1, 2, 2, 1, 1, 1)
- 138.** **6, 18, 18а, 51, 57а** колчаные скобы, наконечники стрел и их фрагменты, сабля, фрагмент наконечника ножен – 19Р /2/ (1, 1, 6, 1, 1)
- 139.** **13, 18а, 20, 52** костяные обкладки колчана, фрагменты наконечников стрел, железный каркас колчана, сабля с железными деталями ножен – 117Р /1/ (6, 2, 4, 1)

Группа XV

- 111.** **1** бронзовая подвеска-амулет – 94Р /4/ (1), 95Р /1/ (1), 98Р /3/ (1)

112.	7	амулет-раковина – 28К /1 – 4/ (1), 30К /2/ (1), 116Р /1/ (1)
113.	9	бронзовый амулет-складень – 41К /1/ (1), 54К /2/ (1), 76Р /1/ (2), 85Р /2/ (2), 104Р /2/ (1), 109 /1/ (2), 112Р /1/ (1), 112Р /2/ (1), 117Р /1/ (1), 119Р /1/ (2), 121Р /1/ (2)
114.	12	бронзовый крестик – 15К /1/ (1)
115.	14	фигурка-амулет – 80Р /2/ (1)
116.	17	лигнитовый крестик – 25К /2/ (1)
117.	18	бронзовая пластинка-амулет – 78Р /2/ (2), 78Р /4/ (4)
118.	25	альчики – 1К /1/ (5), 50К /1/ (1), 4 (2) К (30), 19К /1/ (15)
121.	7, 19	амулет-раковина, клык-амулет – 95аР /1/ (1, 1)

Группы XVIII – XIX

111.	21	обкладки рукояти плети – 93Р /3/ (1)
121.	54, 71	бронзовые подвески и седельные накладки – 99Р /2/ (3, 3)
221.	4, 6, 10, 15, 62, 67	железные стремена, седло, кожаные детали сбруи, бронзовые соединительные кольца, серебряный начельник, бронзовые сбруйные заклепки – 3К /1/ (2, 1, 1, 15, 30, 1)
141.	4, 6, 9, 16, 57	железные стремена, седло, кожаные детали узды, железные соединительные скобы, бронзовые сбруйные заклепки – 9К /1 - 1/ (2, 1, 1, 1, 3)
222.	3, 9, 13, 18, 53, 56	фрагменты удила, кожаные детали узды, бронзовая подпружная пряжка, седло с орнаментированными деталями, позолоченные начельник, подвески, заклепки-накладки, фрагменты кожаной попоны – 14К /1/ (1, 1, 1, 1, 15, 15, 1)
211.	4, 9, 53	стремена железные, детали узды, начельник позолоченный - 14К /3/ (2, 3, 1)
223.	1, 4, 6, 9, 53, 60	удила, стремена, седло, кожаные детали узды, позолоченный начельник, бронзовые накладки от сбруи – 15К /1 – 3/ (1, 2, 2, 4, 30, 30)
224.	4, 6, 9, 13, 53, 56, 62, 70	стремена, седло, кожаные детали узды, бронзовая сбруйная пряжка, позолоченный начельник, сбруйные подвески, накладки, фрагменты седельной накладки – 36К /3/ (2, 1, 1, 1, 1, 15, 15, 1)
241.	4, 10, 53, 62	железные стремена, сбруйные ремни, позолоченные начельник и сбруйные накладки – 3К /2/ (2, 1, 1, 5)
142.	2, 4, 4а, 7, 9, 21, 22	комбинированные (железо, бронза) удила, стремена и фрагменты стремян, лука седла, кожаные детали узды, обкладки рукояти плети, бронзовая рамка разделитель – 93Р /2/ (1, 1, 1, 2, 1, 2, 1)
143.	1, 5, 9, 14, 15, 19, 51, 54, 57, 60	удила железные, кожаные детали узды, железные кольца, бронзовые кольца, пряжка бронзовая, бронзовые начельник, подвески, накладки-заклепки, заклепки – 107аР /2/ (1, 2, 1, 3, 1, 1, 1, 1, 5, 24)

Группа XXII

111.	10	фрагмент бронзового предмета – 76Р /1/, 77Р /2/, 77Р /1/, 83Р /4/, 84Р /1/, 94Р /2 – 3/, 98Р /1/, 98Р /2/, 98Р /3/, 122Р /2/
117.	2	фрагмент железного предмета – 16К /5/, 20К /1/, 22К /2/, 27К /1/, 40К /4/, 48К /1/, 48К /2/, 83Р /1/, 83Р /3/, 96Р /1/, 99Р /3/, 104Р /2/, 107Р /1/, 110Р /1/, 119Р /2/
119	4	деревянный предмет типа «снаряда» - 36К /4/
1110.	6	прямоугольная дощечка – 50К /3/
1111.	8	фрагменты дерева – 52К /4/
113.	5	фрагменты кремня – 99Р /2/
128.	2, 10	фрагменты железного и бронзового предметов – 88Р /1/, 93Р /3/, 114Р /2/

131.	2, 10, 11	фрагменты железного, бронзового и стеклянного предметов – 93Р /1 – 2/
132.	2, 12, 14	фрагменты железного, бронзового и кожного предметов – 107аР /2/
133.	2, 10, 12	фрагменты железного, деревянного и бронзового предметов – 118Р /1/
142.	2, 10, 11, 12	фрагменты железного, деревянного, стеклянного, бронзового предметов – 93Р /?/
144.	1, 4, 4а, 9, 12, 54, 60	удила железные, стремяна и фрагменты стремени, кожаные ремни узды, железная подпружная пряжка, бронзовые подвески и заклепки – 99Р /3/ (1, 1, 1, 1, 4, 4)
311.	1	трубочка из серебряной проволочки – 20К /4/
312.	9	фрагмент серебряного предмета – 56К /1/, 94Р /?/
231.	2, 9	фрагмент железного и серебряного предметов – 95аР /1/
232.	1, 2	фрагменты железного предмета и трубочка из серебряной проволочки – 105Р /?/, 111Р /2/
233.	2, 13	фрагменты железного и позолоченного предметов – 105Р /2/

М-К КОЛЬЦО-ГОРА №1

Группа I

111.	1	глиняный сосуд – 5Рч /1/ (1), 3С /1/ (1), 3С /2/ (1), 3С /3/ (1), 4С /1/ (2), 18С /2/ (1), 19С /3/ (1), 32С /1/ (1), 48С /1/ (1)
112а	4	фрагменты стеклянного сосуда – 23С /8/ (2)
113	1	железный нож – 1Рч /2/ (1), 95 /1/ (1), 37С /5 – 6/ (1), 37С /5/ (1)
113а	2	фрагменты железного ножа – 4Рч /5/ (1), 11Б /1/ (1), 14С /2/ (1), 23С /7/ (1), 24С /4/ (1), 33С /1/ (1), 38С /2/ (1), 1С /1 – 3/ (1), 12С /1 – 2/ (1), 39С /2/ (1), 39С /3/ (1), 39С /4/ (1)
115	5	деревянный сосуд – 5Б /2/ (2), 28С /3/ (1)
115а	6	фрагменты деревянного сосуда – 1Рч /1 – 3/ (3), 4Рч /?/ (1), 5Б /5/ (1), 36С /2/ (2)
119	10а	фрагменты деревянного столика – 8Б /1/ (1)
116	12	железный гвоздь – 5Б /3/ (1), 7Б /6/ (4), 18С /1/ (2), 24С /6/ (2)
1110.	13	матерчатая сумочка – 4Рч /2/ (1), 5Б /4/ (1)
1111.	21	стеклянная крышка от сосуда – 22С /4/ (1)
1213.	1, 5	глиняный и деревянный сосуды – 6Б /4/ (1, 2)
1212.	15, 16	железный нож, каменный оселок – 2С /3/ (1, 1)
1310.	2, 15а, 19	фрагменты сосуда, фрагмент железного ножа, фрагмент кожаной сумочки – 7Б /3/ (3, 1, 1)
1215.	12, 15а	железный гвоздь и фрагменты кожи – 7Б /1/ (1, 1)
139.	3, 12, 12а, 15	стеклянный сосуд, железные гвозди, их фрагменты – 41С /1/ (1, 7, 1, 1)

Группа II

111.	1	фрагменты тканей – 2С /2/ (1), 2С /3/ (1), 6Б /1/ (1), 6Б /3/ (1), 6Б /4/ (1), 5Б /2/ (1), 12С /1/ (1), 12С /2/ (1), 15С /1/ (1), 21С /5/ (1), 23С /4/ (1), 27С /1, 2/ (1), 33С /2/ (1), 22С /3/ (1), 22С /5/ (1), 39С /8/ (1)
-------------	----------	--

113.	10	кожаные детали одежды – 39С /1/ (1), 48С /1/ (1)
121.	1, 10	фрагменты ткани и кожи – 28С /4/ (1, 1)
231.	1, 7	фрагменты ткани и ткани с золотым шитьем – 1Рч /1 – 3/ (1, 1)
312.	8	фрагменты ткани с золотым шитьем – 41 С /1/ (1)

Группа III

111.	8	нашивки бронзовые – 27С /3/ (12), 2С /1/ (5), 10Б /1/ (4), 22С /3/ (12), 34С /1/ (2)
112.	1	фрагменты головного убора из ткани – 3Рч /1/ (1), 12С /1/ (1), 27С /1, 2/ (1)
113.	2	фрагменты головного убора из кожи – 48С /1/ (1)
114.	10	бронзовые бубенчики на головном уборе – 9Б /1/ (3)
121.	8, 10	бронзовые нашивки и бубенчики – 7Б /2/ (4, 4)
261.	1, 7, 11	фрагменты головного убора из ткани, позолоченные нашивки и бубенчики – 41С /1/ (1, 13, 6)

Группа IV

111.	1	фрагменты обуви из ткани – 20С /2/ (1)
112а	2	фрагменты обуви из кожи- 4Рч /2/ (1), 5Рч /1/ (1), 12С /2/ (1), 21с /1/ (1), 21С /4/ (1), 22С /3/ (1), 28С /4/ (1), 33С /1/ (2), 37С /3/ (1), 33С /2/ (1), 33С /3/ (1), 39С /2/ (1), 48С /1/ (1)
112.	4	кожаные ноговицы – 4Рч /5/ (1)
121.	2, 7	фрагменты кожаной обуви, нашивки на обувь бронзовые – 5Б /2/ (4, 1)

Группа V

111.	1	бронзовые бубенчики – 3Рч /1/ (4), 4Рч /1/ (5), 3Рч /2/ (5), 4Рч /4/ (7), 5Рч /1/ (7) 5Рч /2/ (3), 2С /2/ (1), 2С /3/ (3), 4С /1/ (3), 4С /2/ (9), 5Б /1/ (6), 5Б /3/ (19), 5Б /4/ (18), 5Б /5/ (14), 6Б /2/ (3), 7Б /1/ (2), 7Б /2/ (19), 7Б /5/ (1), 7Б /6/ (3), 9Б /1/ (1), 9Б /2/ (1), 10Б /2/ (1), 11Б /1/ (2), 12С /2/ (3), 14С /2/ (1), 15С /1/ (3), 16С /1/ (1), 19С /1/ (5), 20С /1/ (4), 20С /2/ (6), 23С /5/ (6), 23С /7/ (6), 23С /8/ (3), 25С /5/ (1), 25С /5/ (4), 26С /1/ (2), 26С /2/ (1), 28С /2/ (6), 28С /1 – 2/ (5), 28С /4/ (2), 33С /1/ (6), 35С /2/ (7), 36С /2/ (9), 37С /2/ (5), 37С /3/ (1), 37С /4/ (12), 37С /6/ (1), 37С /5, 6/ (5), 38С /1/ (5), 38С /3/ (1), 36 /1/ (5), 38С /3/ (1), 36С /1 – 2/ (14), 39С /3/ (9), 47С /1/ (1), 48С /1/ (3), 48С /2/ (4)
111.	1а	бронзовые пуговицы – 1Рч /2/ (3), 14С /1/ (3), 17С /1/ (1), 38С /2/ (1), 39С /6/ (2)
115.	4	бронзовые нашивки – 1Рч /1 – 3/ (5), 23С /4/ (7)
121.	1, 10, 1,11, 1, 1а, 11	бронзовые бубенчики или пуговицы, бисер пастовый или стеклянный – 19С /2/ (4, 10), 6Б /3/ (6, 21), 19С /3/ (9, 9), 23С /3/ (4, 39), 27С /1 – 2/ (7, 28), 24С /2/ (1, 1, 1, 1)
122.	1, 4	бронзовые бубенчики и нашивки – 6Б /4/ (2, 10), 22С /3/ (7, 5), 27С /3/ (1, 13), 27С /4/ (1, 4), 37С /1/ (4, 3), 39С /1/ (3, 1), 39С /8/ (3, 1), 39С /8/ (4, 1)
116.	1, 1а	бронзовые бубенчики и пуговицы – 3С /1/ (4, 2), 6Б /1/ (9, 4), 7Б /3/ (15, 9), 10Б /1/ (6, 2), 12С /1/ (22, 1), 18С /2/ (12, 1), 21С /1/ (3, 1), 21С /2/ (1, 5), 21С /4/ (8, 1), 22С /4/ (6, 1), 23С /2/ (5, 1), 24С /1/ (1, 2), 24С /3/ (4, 3), 24С /4/ (1, 1), 27Вя (1, 1), 28С /1/ (7, 6), 28С /3/ (3, 2), 28С /5/ (5, 1), 32С /3/ (1, 1), 33С /3/ (7, 2), 34С /2, 3/ (8, 1), 37С /5/ (4, 1), 39С /2/ (3, 4), 39С /4/ (8, 1), 39С /9/ (3, 1), 43С /1/ (3, 2)
131.	1, 4, 11, 1, 4, 10	бронзовые бубенчики, нашивки, стеклянный

бисер – пастовый – 27С /5/ (2, 2, 10), 18С /1/(3, 2, 6)		
122а	1, 1а, 4	бронзовые бубенчики, пуговицы нашивки – 7Б /4/ (9, 11), 39С /5/ (1, 1, 1)
124.	4, 11	бронзовые нашивки, бисер стеклянный – 1С /1 – 3/ (48, 14)
125.	1, 1а, 17	бронзовые бубенчики и пуговицы, костяные пуговицы – 18С /1, 2/ (7, 13, 3)
213.	1, 3, 10	бронзовые и позолоченные бубенчики, пастовый бисер – 34С /1/ (1, 2, 1)
214.	1, 11, 12	бронзовые височные подвески, стеклянный янтарный бисер – 5Б /2/ (4, 2, 19)
231.	1, 3, 1, 1а, 3	бронзовые и позолоченные бубенчики – 1Рч /1/ (24, 8), 33С /2/ (3, 2, 2)
224.	3, 4, 6, 11, 13	позолоченные бубенчики, нашивки бронзовые и позолоченные, бисер стеклянный и бронзовый – 41С /1/ (87, 5, 16, 8, 32)
214.	1, 4, 12	бронзовые бубенчики, бисер янтарный – 31С /1/ (1, 5, 3)

Группа VI

111.	1	бронзовые височные подвески – 1Рч /1 – 3/ (1), 6Рч /1/ (1), 2С /1/ (2), 4С /2/ (2), 9Б /1/ (1), 9Б /2/ (1), 21С /1/ (2), 24С /5/ (1), 28С /1/ (2, 1), 37С /3/ (2), 38С /1 – 2/ (4), 39С /9/ (1)
114.	101, 102, 103, 104	стеклянные бусы – 6Б /3/ (4), 22С /2/ (7), 39С /1/ (6), 48С /1/ (2), 25С /5/ (6)
115.	5	бронзовая игла – 5Б /5/ (2), 36С /2/ (1)
118.	8	бронзовая головная пластинка – 4С /1/ (1), 14С /1/ (1), 33С /1/ (1), 33С /2/ (1), 33С /3/ (1), 1С /1 – 3/, 4Рч /2/ (1, 1), 3Рч /1/ 27 (1) 107 (1), 12С /1/ (1) 104 (1)
1110.	27	пластинка от ноговиц – 3Рч /2/ (1), 28С /5/ (1), 39С /4/ (1), 43С /1/ (1), 48С /2/ (1)
121.	1, 5	бронзовые височные подвески и игла-заколка – 6Б /2/ (2, 1), 27С /2, 1/ (1, 2), 28С /3/ (1, 1)
125.	1, 101, 104	бронзовые височные подвески – 10Б /2/ (2, 2), 22С /4/ (3, 15), 23С /4/ (1, 4)
235.	1, 20	бронзовые височные и янтарные подвески – 34С /1/ (2, 1)
1217.	17, 26	бронзовый медальон, браслет – 1Рч /3/ (1, 1)
1218.	8, 27	бронзовая головная пластинка и пластинка от ноговиц – 12С /2/ (1, 1)
1213.	26, 101	стеклянные браслеты и бусы – 4Рч /4/ (1, 38)
1219.	8, 104	бронзовая головная пластинка, стеклянная бусина – 12С /1/ (1, 1)
131.	1, 5, 101, 104	бронзовые височные подвески, игла-заколка, стеклянные бусы – 19С /1/ (2, 1, 5, 1), 27С /3/ (2, 1)
1220.	38, 52	бронзовая «крылатая» накладка, три бронзовые соединительные бубенчики – 18С /2/ (1, 1)
1221.	1, 2	бронзовые височные подвески и цепочка – 21С /1/ (1, 1)
135.	1, 50, 104	бронзовая височная подвеска, мелкие колечки, стеклянные бусы – 21С /5/ (1, 2, 61)
1222.	17, 104	бронзовый медальон, стеклянные бусы – 23С /5/ (2, 6)
1223.	1, 27	бронзовые височные подвески, пластинки от ноговиц

– 37С /6/ (1, 1)

- 2110.** **8, 27, 107** бронзовые головная пластинка, пластинка от ноговиц, сердоликовая бусина – 3Рч /1/ (1, 1, 1)
- 431.** **11, 27** золотая головная пластинка, бронзовая пластинка от ноговиц – 4Рч/2/ (1, 1)
- 2225.** **1, 17, 20, 101, 104, 107** бронзовые височные кольца, медальон янтарный стеклянные бусы и бусы из полудрагоценных камней – 5Рч /1/ (2, 11, 31, 7, 1)
- 2226.** **1, 3, 8, 10, 17, 24, 104, 107** височные подвески бронзовые, позолоченные головные пластинки бронзовые, позолоченные бронзовые браслеты, бусы стеклянные и из полудрагоценных камней – 1С /1 – 3/ (2, 2, 1, 2, 1, 1, 1, 2)
- 2227.** **1, 5, 20, 101, 104, 107, 109** бронзовые височные подвески, заколка, бусы стеклянные и из полудрагоценных камней, фаянсовые – 5Б /2/ (2, 1, 2, 3, 3, 2, 2)
- 239.** **54** браслет из серебра и стеклянных бус (комбинированный) – 5Б /3/ (1)
- 2111.** **1, 2, 104** бронзовая и серебряная височные подвески, стеклянные бусы – 5Б /4/ (1, 1, 3)
- 2310.** **5, 7** бронзовая заколка, сердоликовая бусина – 19С /2/ (1, 1)
- 2112.** **5, 104, 107** бронзовая заколка, бусы стеклянные и из полудрагоценных камней – 38С /1/ (5, 8, 1)
- 2228.** **2, 5, 101, 107** бронзовые височные подвески, заколка, бусы стеклянные и из полудрагоценных камней – 18С /1/ (2, 1, 1, 2)
- 2229.** **5, 50, 101, 107** бронзовые заколки, колечки, бусы стеклянные и из полудрагоценных камней – 7Б /4/ (3, 1, 2)
- 313.** **2** серебряные височные подвески – 7Б /3/ (3, 2)
- 136.** **1, 5, 50** бронзовые височные подвески, заколки, колечки – 14С /2/ (2, 1, 1), 22С /3/ (2, 3, 2)
- 148.** **1, 5, 12, 17, 50, 104** бронзовая височная подвеска, игла-заколка, перстень, медальон, колечки, стеклянные бусы – 19С /3/ (1, 1, 1, 1, 4, 14)
- 2113.** **50, 104, 107** бронзовые колечки, бусы стеклянные и из полудрагоценных камней – 18С /1 – 2/ (4, 4, 4), 27С /5/ (5, 3, 4)
- 2114.** **1, 104, 109** бронзовые височные подвески, стеклянные и фаянсовые бусы – 24С /4/ (1, 3, 1)
- 2115.** **1, 107** бронзовые височные подвески, бусы бронзовые и из полудрагоценных камней – 27Вя /1/ (1, 1, 2)
- 243.** **13, 26, 102, 109** серебряный перстень, стеклянный браслет, стеклянные и фаянсовые бусы – 23С /3/ (1, 1, 4, 1)
- 261.** **1, 40, 107** бронзовые височные подвески, кольца, позолоченная «крылатая» накладка, бусы из полудрагоценных камней – 41С /1/ (1, 1, 1)
- 2230.** **1, 19, 104, 107, 108** бронзовые височные подвески, позолоченный медальон, бусы стеклянные, бронзовые и из полудрагоценных камней – 23 /8/ (4, 1)
- 2311.** **104, 107** бусы стеклянные и из полудрагоценных камней – 23С /2/ (1, 1), 24С /2/ (1, 1)
- 314.** **109** фаянсовые бусы – 22С /5/ (1), 39С /7/ (1)
- 2312.** **102, 109, 104, 109** стеклянные и фаянсовые бусы – 34С /2, 3/ (3,3)

Группа VII

- 113.** **13** скоба бронзовая – 5Рч /2/ (1)
- 116.** **10** кольца бронзовые – 65 /4/ (1), 35С /1/ (1), 38С /1 – 2/ (1), 39С /2/ (1), 39С /3/ (2), 39С /7/ (1)

111.	2	бронзовые пряжки – 9Б /1/, 28С /3/
122.	2, 10	бронзовая пряжка и кольца – 3С /2/ (1, 1), 12С /1 – 2/ (1, 1), 33С /2/ (1, 1), 33С /3/ (1, 2), 48С /1 – 2/ (1, 1)
139.	2, 10, 15	бронзовые пряжка, накладки – 3Рч /1/ (1, 1, 4, 1), 2С /3/ (1, 2, 10)
1310.	17	кольцо бронзовое с ремешками и бронзовыми накладками – 3Рч /2/ (1)
1311.	2, 6, 10	бронзовые пряжка, накладка, кольца – 1С /1 – 3/ (1, 2, 1)
127.	2, 13	бронзовая пряжка, скобки – 7Б /3/ (1, 1)
128.	10, 13	бронзовые кольца, скобки – 7Б /6/ (1, 1)
1413.	2, 25	бронзовые пряжка, кольцо с двумя ремешками и накладками – 18С /2/ (1, 1)
1312.	10, 15, 26	бронзовые кольца и заклепки, кожаные ремни – 38С /3/ (1, 78, 1)
233.	2, 24	бронзовая пряжка, серебряная накладка
концевая – 23С /3/ (1, 1)		
263.	2, 10, 27	бронзовые пряжка, кольца, позолоченный
наконечник – 33С /1/ (1, 4, 1)		
341.	4, 8, 10, 13, 20, 27	позолоченные пряжка, накладки, обойма,
наконечники, бронзовые кольца – 41С /1/ (2, 150, 7)		

Группа VIII

111.	2	зеркало из белого сплава (бронзовое) – 5Рч /1/ (1),
5Б /2/ (1)		
112.	4	копоушка бронзовая – 5Б /3/ (1), 18С /1/ (1)
113.	7	ногтечистка бронзовая – 36С /2/ (1)
115.	22	гребень деревянный – 4Рч /2/ (1)
116.	23	гребень костяной – 9Б /1/ (1)
117.	24	фрагменты деревянной шкатулки –
4Рч /?/ (1)		
123.	4, 7	бронзовые копоушка, ногтечистка – 14С /2/ (1, 1),
18С /1 – 2/ (1, 1)		
127.	4, 10	бронзовые копоушка, ложечка – 4Рч /4/ (1, 1)
128.	7, 10	бронзовые ногтечистка, ложечка – 34С /1/ (1, 1)
129.	2, 24	зеркало, фрагменты деревянной шкатулки –
23С /3/ (1, 1)		
1210.	22а, 24	фрагменты деревянного гребня и шкатулки –
28С /1, 2/ (1, 1)		
136.	2, 7, 15	бронзовые зеркало, копоушка, оправа от
кисточки – 7Б /4/ (1, 1, 1)		
137.	2, 7, 10	бронзовые зеркало, копоушка, ложечки –
5Б /5/ (1, 1, 1)		
138.	4, 7, 10	бронзовые ногтечистка, копоушка, ложечка
– 22С /3/ (1, 1, 1)		
139.	7, 10, 18	бронзовые копоушка, ложечка, стеклянный
флакончик – 1С /1 – 3/ (2, 2, 1)		
1310.	4, 7, 22а	бронзовые ногтечистка, копоушка,
фрагменты деревянного гребня – 37С /5, 6/ (1, 1, 1)		
146.	2, 4, 7, 10	бронзовые зеркало, ногтечистка, копоушка, ложечка
– 1Рч /3/ (1, 1, 1, 1)		
147.	4, 7, 10	бронзовые ногтечистка, копоушка, ложечка, оправа
для кисточки – 7Б /2/ (2, 2, 2, 1), 23С /5/ (1, 1, 1, 1)		

- 148.** 7, 15, 22, 24 бронзовые ногтечистка, оправа для кисточки, деревянный гребень, деревянная шкатулка – 21С /5/ (1, 1, 1, 1)
149. 2а, 7, 22а, 24 бронзовые фрагмент зеркала, ногтечистка, фрагменты деревянного гребня и шкатулки – 27С /5/ (1, 1, 1, 1)
1410. 2а, 7, 24, 29 бронзовые фрагмент зеркала, ногтечистка, деревянная шкатулка, кожаный футляр зеркала – 48С /1/ (1, 1, 1, 1)

Группа IX

- 116.** 2 бронзовая игла – 6Б /3/ (1)
111. 3 кабаный клык – 4Рч /?/(1), 5Рч /2/ (1), 7Б /5/ (1), 22С /3/ (1), 27С /1, 2/ (1), 36С /2/ (1)
113. 9 железное тесло – 1С /1 – 3/ (3), 2С /1/ (1), 5Б /4/ (1)
113а. 10 фрагменты железного тесла – 7Б /3/ (1), 12С /1 – 2/ (1), 36С /2/ (2), 6Б /4/ (1), 7Б /6/ (1), 12С /2/ (1), 18С /2/ (1), 28С /4/ (1), 33С /3/ (1), 38С /3/ (1), 20С /1/ (1), 21С /3/ (1), 27С /4/ (1), 39С /2/ (1), 37С /5/ (1), 41С /1/ (2), 39С /7/ (1)
122. 2, 3 бронзовая игла и кабаный клык – 7Б /2/ (1, 1), 19С /3/ (1, 2)
124. 3, 10 кабаный клык, фрагмент железного тесла – 37С /5, 6/ (1, 1)

Группа XV

- 111а.** 1а амулет – «трезубец» - 4Рч /4/ (1), 22С /3/ (1), 37С /?/ (1)
112. 7 амулет-раковина – 4С /1/ (1), 14С /2/ (1)
113. 9 бронзовый амулет-складень – 23С /5/ (1), 37С /5, 6/ (1), 48С /1/ (1)
114. 12 бронзовый нательный крестик – 21С /4/ (1)
118. 25 альчики – 7Б /1/ (1)
119. 21 кожаный амулет – 37С /1/ (1)
122. 1а, 9 бронзовые амулет-трезубец, складень – 7Б /2/ (1, 1), 34С /1/ (1, 1)
231. 1а, 11 бронзовый амулет- «трезубец», позолоченный амулет-складень – 1С /1 – 3/ (1, 1)
311. 10 серебрянный амулет-складень – 23С /3/ (1)

Группы XII – XIII

- 111.** 66 железная секира – 1Рч /2/ (1), 4Рч /2/ (1), 5Б /4/ (1), 6Б /2/ (1), 7Б /6/ (1), 14С /1/ (1), 20С /1/ (1), 28С /1/ (1), 33С /1/ (1), 39С /2/ (1), 39С /3/ (1)
114. 51 сабля железная – 4Рч /3/ (1)
111а. 67 фрагменты железной секиры – 38С /3/ (1)
1215. 63, 66 кинжал в ножнах с бронзовыми обкладками, железная секира – 1Рч /1/ (1, 1)
12106 51, 57, 51, 57, 66, 72, 66 сабля с деталями ножен и секира – 4Рч /5/ (1, 1, 1), 33С /2/ (1, 1, 2), 3Рч /1/ (1, 1, 1), 37С /5/ (1, 1, 1)
115а. 51, 57 сабля с наконечником ножен – 3С /2/ (1, 1), 3С /3/ (1, 1)
1156. 51а, 57 фрагмент сабли с наконечником ножен – 5Рч /2/ (1, 1), 6Б /?/ (1, 1)
1113. 19 древки стрел – 21С /3/ (2), 21С /4/ (2, 4)
115в. 51, 56 сабля с бронзовыми скобами от ножен – 12С /1 – 2/ (1, 1)

115г.	51, 58	сабля с бронзовым наконечником ножен – 6Б /4/ (1, 1)
1216.	51, 60	сабля и фрагменты железного кинжала – 4Рч /1/ (1, 1)
115г.	51, 55, 57, 72	сабля с деталями ножен (скобы, наконечник, навершие рукояти)
1213а.	5, 20, 51а, 57	колчан с железным каркасом, фрагмент сабли с наконечником ножен – 3Рч /2/ (1, 1, 1, 1)
1217.	5, 7, 15, 17, 18, 18а	фрагменты деревянного колчана, бронзовые скобы и гвоздики, днище, наконечники стрел и их фрагменты – 18С /2/ (1, 2, 12, 1, 4, 1)
224.	14, 17, 18, 51а, 54, 66, 67	днище колчана, позолоченные обкладки, днище колчана, наконечники стрел, фрагмент сабли, сабля с кожаными в позолоченных обкладках, секира и фрагменты секиры – 1С /1 – 3/ (22, 1, 1)
1114.	10	бронзовый колчаный крюк – 5Рч /1/ (1)
1413.	19, 51, 58, 60, 66	древки стрел, сабля с бронзовым наконечником ножен, фрагмент кинжала, секира – 7Б /3/ (10, 1, 1, 1, 1)
225.	5, 14, 17, 18, 19, 54, 66	детали колчана, позолоченные обкладки днища, днище, наконечники стрел с древками, сабля с ножнами в позолоченных обкладках, железная секира – 41С /1/

Группы XVIII – XIX

112.	57	бронзовая сбруйная накладка – 48С /1 – 2/ (1)
225.	4, 9, 12, 14, 15, 21, 53, 55, 57, 68	стремена железные, кожаные детали узды, железные соединительные кольца, бронзовые кольца, серебряная обкладка рукояти плети, позолоченный начальник, серебряные подвески, бронзовые заклепки, фрагменты попоны с шитьем – 1С /1 – 3/ (1, 1, 3, 2, 3, 1, 1, 4, 310, 1)
226.	4, 7, 8, 9, 56, 57, 71	стремена железные, луки седла, ленчики, кожаные детали узды, позолоченные сбруйные подвески, заклепки и седельные накладки бронзовые – 41С /1/ (2, 2, 1, 1, 6, 110, 4)

Группа XXII

111.	10	фрагменты бронзового предмета – 3С /2/ (1), 7Б /4/ (1)
112.	12	фрагменты деревянного предмета – 2С /2/ (1)
113.	5	фрагменты кремня – 15С /1/ (1)
114.	17	бронзовые пластинки – 18С /1/ (1), 31С /1/ (1), 34С /2, 3/ (1), 39С /3/ (1), 39С /5/ (1)
115.	18	каменный топорик – 19С /3/ (2)
116.	19	пластинчатая трубочка из бронзы – 20С /2/ (2), 24С /2/ (1), 39С /8/ (1)
117.	2	фрагмент железного предмета – 33С /3/ (1), 35С /1/ (1), 48С /2/ (1)
118.	21	фрагменты палочки – 37С /5, 6/ (1), 38С /3/ (1)
121.	10, 12	фрагменты предметов из бронзы и дерева – 1Рч /1 – 3/ (3, 1)
122.	2, 12	фрагменты предметов из железа и дерева – 3С /1/ (1, 2)
123.	5, 16	фрагменты кремня и стекла – 2С /3/ (1, 1)
124.	5, 10	фрагменты кремня и бронзового предмета – 19С /2/ (1, 2)
125.	12, 17	фрагменты деревянного предмета и бронзовые пластинки – 22С /3/ (1, 1)

126. /5/ (1, 1)	17, 20	бронзовые пластинки и печатка-подвеска – 23С
127. – 37С /2/ (1, 1)	2, 19	фрагмент железного предмета, бронзовая трубочка
141. бронзового и деревянного предметов, бронзовые пластинки – 7Б /3/ (1, 1, 1, 2)	6, 10, 12, 17	дощечка с орнаментом, фрагменты
261. и халцедоновый шарик – 1С /1 – 3/ (3, 2, 1)	10, 13, 15	фрагменты бронзового и позолоченного предметов
311. ЗРч /1/ (1)	1	трубочка из серебряной проволочки –
312.	9	фрагмент серебряного предмета – 9Б /1/ (1)
221. пластинки и трубочка ... - 41С /1/ (1, 5, 1, 1, 5)	6, 17, 19, 23, 24	дощечка с орнаментом, бронзовые

СТРУКТУРНАЯ КЛАССИФИКАЦИЯ ПАК

ПАК:

Б – бытовые

Пр – производственные

В – воинские

К – культовые

Категории:

Ор – оружие

ПН – поясной набор

КН – конский набор

К – культовые предметы

РО – ритуальные остатки

Группы:

Отдел I. Б

Типы: 1. 1Б

2. 2Б

3. 3Б

4. 4 и более Б

Отдел II. Пр

Типы: 1. 1Пр

Отдел III. К

Типы: 1. 1К

Отдел IV. В

Типы: 1. 1В или ПН или КН

2. ВПН или ВКН

3. В+ПН+КН

Отдел V. БПр

Типы: 1. 1Пр+1Б

2. - ” - +2Б

3. - ” - +3Б

4. - ” - +4 и более Б

Отдел VI. БК

Типы: 1. 1К+1Б

2. - ” - +2Б

3. - ” - +3Б

4. - ” - +4 и более Б

Отдел VII. БВ (ВБ)

Типы: 1. 1В или ПН или КН+1Б

2. - ” - +2Б

3. - ” - +3Б

4. - ” - +4 и более Б

5. В+ПН или КН+1Б

6. - ” - +2Б

7. - ” - +3Б

8. - ” - +4 и более Б

9. В+ПН+КН+1Б

10. - ” - +2Б

11. - ” - +3Б

12. - " - +4 и более Б

Отдел VIII. ВПр

Типы: 1. 1Пр+1В

2. 1Пр+2В

3. 1Пр+3В

Отдел IX. ВК

Типы: 1. 1к+1В

2. 1к+2В

3. 1к+3В

Отдел X. КПр

Типы: 1. КПр

Отдел XI. БПрК

Типы: 1. 1К+1Пр+1Б

2. - " - +2Б

3. - " - +3Б

4. - " - +4 и более Б

Отдел XII. БВК

Типы: 1. 1к+1В+1Б

2. - " - +2Б

3. - " - +3Б

4. - " - +4 и более Б

5. 1к+2В+1Б

6. - " - +2Б

7. - " - +3Б

8. - " - +4 и более Б

9. 1К+3В+1Б

10. - " - +2Б

11. - " - +3Б

12. - " - +4 и более Б

Отдел XIII. ВПрК

Типы: 1. к 1к+1Пр+1В

2. - " - +2В

3. - " - +3В

Отдел XIV. БВПр

Типы: 1. 1Пр +1В+1Б

2. - " - +2Б

3. - " - +3Б

4. - " - +4 и более Б

5. 1Пр+2В+1Б

6. - " - +2Б

7. - " - +3Б

8. - " - +4 и более Б

9. 1Пр+3В+1Б

10. - " - +2Б

11. - " - +3Б

12. - " - +4 и более Б

Отдел XV. БВПрК

Типы: 1. 1К+1Пр +1В+1Б

2. - " - +2Б

3. - " - +3Б

4. - " - +4 и более Б

5. 1К+1Пр +2В+1Б

6. - " - +2Б

7. - " - +3Б
8. - " - +4 и более Б
9. 1К+1Пр +3В+1Б
10. - " - +2Б
11. - " - +3Б
12. - " - +4 и более Б

Для всех: а – Нп, б – РО, в – Нп+РО

М-К МАРТАН-ЧУ №1

- Отдел 0. – 1 /2/, 1 /3/, 3 /1/, 25 /1/
Отдел I, 1 – 20 /1/, 19 /6/
2 – 9 /1/, 19 /1/, 19 /4/, 23 /2/, 24 /1/, 32 /1/
3 – 2 /2/, 17 /2/
4 – 13 /1/, 16 /2/
Отдел IV, 1 – 11 /2/
Отдел V, 2 – 1 /1/
3 – 29 /1/
4 – 21 /1/, 29 /2/
Отдел VII, 2 – 4 /2/, 22 /1/, 26 /1/
3 – 10 /1/, 19 /2/, 23 /1/, 26 /2/, 32 /2/
4 – 4 /1/, 19 /5/, 29 /4/
5 – 11 /1/
6 – 6 /1/, 6 /2/, 13 /2/, 15 /1/, 17 /1/, 17 /3/, 31 /1/
7 – 10 /2/, 15 /3/, 16 /1/, 28 /2/, 30 /1/, 31 /2/
8 – 19 /3/
Отдел XII, 3 – 29 /3/
Отдел XIV, 2 – 24 /2/
3 – 18 /1/
4 – 15 /2/, 27 /1/
6 – 5 /1/, 32 /3/

М-К ЗМЕЙСКИЙ №1

- Отдел 0. – 13К /1/, 17К /1/, 18К /3/, 21К /1/, 23К /2/, 25К /3/, 28К /2/, 35К /3/, 37К /2/,
38К /2/, 51К /1/, 53К /5/, 1(г) К, 3 (г)К, 100Р
Отдел I, 1 – 12К /2/, 20К /2/, 20К /3/, 23К /1/, 35К /2/, 47К /4/, 52К /2/, 85Р /2/
1а – 20К /4/, 76Р /2/
1б – 87Р /1/
2 – 1К /2/, 25К /1/, 28К /3/, 29К /3/, 39К /1/, 46К /1/, 46К /4/, 49К /4/, 49К /5/,
50К /4/, 56К /2/, 6(г) К, 8 (г) К, 78Р /2/, 85Р /4/, 86Р /2/, 94Р /1/, 104Р /1/,
110Р /1/, 110Р /3/, 112Р /1/, 44К /3/, 7 (г) К, 18К /2/, 41К /1/
2а – 22К /2/, 84Р /1/
3 – 1К /1/, 10К /2/, 16К /1/, 16К /2/, 17К /4/, 29К /1/, 29К /2/, 32К /1/, 47К /1/,
49К /8/, 78Р /1/, 88Р /2/, 16К /4/
3а – 20К /1/
3б – 8К /1/, 10К /1/, 18К /1/
4 – 3К /3/, 5К /2/, 5К /4/, 7К /1/, 7К /2/, 10К /4/, 14К /2/, 36К /1/, 47К /2/, 107аР /1/
Отдел III, 1 – 4 (г) К
1б – 22К /1/
2 – 5К /1/, 35К /1/, 41К /2/, 49К /7/
2а – 16К /5/

- 2б – 24К /1/, 7К /3/
 3 – 6К /3/, 17К /3/, 28К /1/, 28К /4/, 31К /1/, 31К /3/, 37К /1/, 43К /4/, 55К /2/,
 86Р /1/, 80Р /1/
 3в – 77Р /1/
 4 – 6К /2/, 28К /4/, 32К /2/, 40К /2/, 44К /1/, 49К /1/, 51К /2/
 4б – 2К /1/, 31К /4/, 36К /2/
 Отдел VI, 1 – 30К /2/, 41К /1/
 2 – 1К /2/, 25К /2/
 3 – 94Р /4/, 109Р /1/
 3б – 19К /1/
 4б – 15К /1/, 15 /1 – 3/
 Отдел VII, 1 – 13К /2/, 16К /3/, 103Р /1/
 1а – 40К /4/, 107Р /1/
 2 – 32К /3/, 32К /4/, 40К /1/, 43К /1/, 46К /2/, 49К /6/, 54К /1/, 111Р /1/, 101Р /1/
 2а – 83Р /3/
 2б – 53К /1/
 3 – 85Р /3/, 12К /1/, 26К /1/
 3а – 36К /4/, 98Р /2/, 105Р /2/
 3б – 53К /4/
 4 – 10К /5/, 38К /1/, 49К /2/
 4а – 50К /3/, 93Р /1 – 2/
 6 – 6К /1/, 10К /3/, 109Р /2/, 110Р /2/, 17К /2/, 41К /4/, 46К /3/, 49К /3/, 52К /1/,
 85Р /1/, 40К /3/, 83Р /1/
 6а – 96Р /1/
 7 – 11К /1/, 12К /1/, 15К /2/, 30К /1/, 42К /1/, 55К /1/, 119Р /2/
 7а – 48К /2/, 98Р /1/
 7б – 48К /1/, 52К /3/
 8 – 14К /3/, 3К /2/, 8/К /2/, 9К /1/, 44К /2/, 50К /2/, 85Р /5/
 8а – 118Р /1/
 8б – 3К /1/
 11в – 99Р /2/
 12 – 9К /2/, 14К /1/, 36К /3/
 Отдел XI, 2 – 112Р /1/
 3 – 78Р /3/, 78Р /4/
 Отдел XII, 3 – 119Р /1/, 95Р /1/
 8 – 121Р /1/
 8а – 98Р /3/
 Отдел XIV, 1 – 34К /2/
 1б – 7К /3/
 2 – 5К /3/, 6К /3/
 3 – 6К /2/, 31К /2/, 41К /3/, 80Р /1/
 3б – 47К /3/
 3в – 56К /1/
 4 – 50К /1/
 4а – 83Р /4/
 4б – 52К /5/
 7 – 55К /3/, 105Р /1/
 7а – 52К /4/
 8 – 99Р /1/, 116 /2/
 8а – 88Р /1/, 122Р /2/
 11а – 99Р /3/
 12 – 15К /3/
 12а – 93Р /3/, 107аР /2/

Отдел XV, 4а – 76Р /1/, 104Р /2/
4б – 54К /2/
6 – 112Р /2/, 80Р /2/
7 – 116Р /1/
8 – 117Р /1/
8а – 95аР /1/

М-К КОЛЬЦО-ГОРА №1

Отдел 0 – 7Б /7/, 10Б /3/, 10Б /4/, 19С /4/, 23С /1/, 25С /1/, 25С /2/, 25С /3/, 25С /6/,
32С /2/, 36С /1/, 39С /10/
Отдел I, 1 – 4Рч /1/, 6Рч /1/, 5Б /1/, 21С /2/, 22С /1/, 22С /2/, 23С /6/, 24С /1/, 24С /3/,
24С /5/, 24С /6/, 25С /4/, 26С /1/, 26С /2/, 32С /3/, 37С /4/, 22С /1/, 39С /6/,
47С /1/
1а – 37С /2/, 31С /1/
1б – 16С /1/, 17С /1/, 32С /1/
2 – 4С /2/, 6Б /1/, 10Б /1/, 10Б /2/, 11Б /1/, 19С /1/, 23С /2/, 23С /7/, 25С /5/,
27С /Вя/, 28С /5/, 38С /1/, 38С /2/, 39С /9/, 43С /1/
2а – 19С /2/, 20С /2/, 34С /2, 3/, 39С /5/, 39С /8/
2б – 7Б /1/, 9Б /2/
2в – 15С /1/, 24С /2/
3 – 21С /1/, 22С /4/, 22С /5/, 23С /4/, 23С /8/, 24С /4/, 27С /3/, 27С /5/, 28С /1/,
37С /3/, 39С /1/
3а – 2С /2/, 7Б /4/
4 – 5Б /2/, 5Б /3/, 5Б /5/, 12С /1/, 21С /5/, 39С /4/
4а – 1Рч /3/, 18С /1/
Отдел V, 1 – 7Б /5/, 27С /4/
2в – 2С /1/
3 – 6Б /3/, 28С /4/
3а – 19С /3/
4б – 36С /2/
Отдел VI, 1 – 37С /1/
2б – 7Б /1/
3 – 4С /1/, 4Рч /4/
3а – 23С /5/
4 – 14С /2/, 34С /1/
4б – 48С /1/
Отдел VII, 1 – 1Рч /1/, 4Рч /3/, 3С /3/, 28С /1/, 4Рч /1/
1а – 35С /1/
2 – 1Рч /2/, 4Рч /5/, 6Б /2/, 14С /1/
2а – 3С /2/
3 – 28С /3/
3а – 2С /3/
4 – 4Рч /2/, 5Рч /1/
4а – 9Б /1/
6а – 39С /3/
7а – 3Рч /1/
8 – 33С /1/, 33С /2/
10 – 3Рч /2/
Отдел XI, 3 – 7Б /2/
3а – 37С /6/
4а – 22С /3/
Отдел XII, 3 – 21С /2/, 23С /3/

Отдел XIV, 1 – 20С /1/, 21С /3/, 39С /7/
 2 – 37С /5/
 2а – 38С /3/
 3 – 39С /2/
 3а – 33С /3/
 3б – 5Б /4/
 5 – 5Рч /2/
 6а – 7Б /6/
 7 – 6Б /4/, 18С /2/
 7в – 7Б /3/
 8 – 12С /2/
 10а – 48С /2/
 12в – 41С /1/

М-К РИМ-ГОРА №1

Отдел 0, – 6 (63) /1/, 5 (66) /1/, 8С
 Отдел I, 1 – 5 (63) /1/, 6 (63) /3/, 7 (66) /1/, 4 (67) /1/
 1б – 6С /1/
 2 – 1 (66) /1/
 2б – 4 (66) /4/
 3 – 5 (66) /2/
 3б – 4 (66) /2/, 5аС /1/
 4б – 5 (66) /4/
 Отдел V, 1 – 6 (63) /2/
 Отдел VI, 2 – 6 (63) /4/
 4 – 4 (66) /3/
 Отдел VII, 2 – 3 (66) /3/, 4 (67) /1/
 2в – 4 (66) /1/
 3 – 7 (66) /3/
 4а – 3 (66) /1/, 7 (66) /2/
 6 – 4 (66) /6/
 8 – 5 (63) /2/
 Отдел VIII, 1 – 4 (67) /3/
 Отдел XI, 4б – 7 (66) /5/
 Отдел XII, 6 – 7 (66) /3/
 Отдел XIV, 1 – 6С /2/
 4а – 4 (67) /4/
 5а – 3 (66) /2/
 6 – 7С
 6а – 6С /3/

СВЕДЕНИЯ ОБ АВТОРЕ:

САВЕНКО Сергей Николаевич.



Родился 2.08.1957 г. на участке лесозаготовок Индель, Терского района, Мурманской области в семья кислородчан. С 1958 по 1975 г. жил, учился и работал в Кисловодске. Увлекался археологией и историей, занимался в секции кавминводских археологов-краеведов Н.Н. Михайлова и А.П. Рунича, участвовал в научных экспедициях местных и центральных научных и музейных учреждений. С 1975 по 1980 гг. обучался на историческом факультете Чечено-Ингушского госуниверситета им. Л.Н. Толстого. Специализировался по археологии. В 1977 г. начал публиковать научные и популярные статьи. После окончания вуза преподавал в средних и высших учебных заведениях, вел научную и лекционную деятельность в г. Грозном и районах Чечено-Ингушетии, работал в экспедициях в различных частях Северного Кавказа. Вел курсы археологии, этнографии и истории северокавказских народов. В 1989 г. защитил кандидатскую диссертацию по проблемам археологии и социальной истории алан центральных районов Северного Кавказа X-XII вв. в МГУ им. М.В. Ломоносова.

В 1990 г. вернулся в Кисловодск. Работал директором школы, историко-краеведческого музея «Крепость», был депутатом Совета города, и работником городской Администрации, заместителем директора Ставропольского государственного музея-заповедника им. Г.Н. Прозрителева и Г.К. Пправе, сотрудником других музеев и научно-исследовательских организаций Ставрополья. Преподавал в различных учебных заведениях региона. Ведет активную научную, просветительную и общественную деятельность в сфере сохранения и использования историко-культурного наследия. Лауреат краевого конкурса «Лучший музейный работник года» 2005, 2006, 2008 гг. В 2008 г. присвоено звание «Заслуженный работник культуры Российской Федерации». С 2010 г. – директор ГБУК СК «Пятигорский краеведческий музей». Автор и исполнитель проекта воссоздания музея древностей под открытым небом в Пятигорске. Дипломант 2-го открытого городского конкурса профессиональных достижений в области культуры и искусства «Золотой слон» 2014 г. Человек года города Пятигорска 2015 года в номинации «Культура и искусство».

Автор, соавтор и научный редактор более 350 опубликованных научных и научно-популярных работ, включая около 20 книг и брошюр, в том числе археологической проблематики: Кисловодский археологический музей под открытым небом «Горное Эхо». Основы концепции /И.А. Аржанцева, С.Н. Савенко, А.А. Сычев – Кисловодск: СГКМ, МУ «Возрождение», МУК КИКМ «Крепость», 2003; Древности Кисловодской котловины / Г.Е. Афанасьев, С.Н. Савенко, Д.С. Коробов М.: Научный мир, 2004; Воссоздание музея древностей под открытым небом в Пятигорске: научно-методические материалы к проекту / С.Н. Савенко – Ставрополь: Ставролит, 2013.

ISBN 978-5-9909918-5-9



С.Н. Савенко.

Характеристика социального развития аланского общества Северного Кавказа
по материалам катакомбных могильников X-XII вв.н.э.

*Журнал «Археология Евразийских степей»
приложение к журналу,
издается с 2007 года
Выпуск 24*

Литературный и технический редактор: Хамидуллин Б.Л.
Компьютерный набор: Савенко Е.А., Гараева А.И., Ахметзянов С.Ф.
Компьютерная верстка: Сайфуллин А.А

