

Институт истории им. Ш.Марджани
Академии наук Республики Татарстан
ГОУВПО «Марийский государственный университет»

**АРХЕОЛОГИЯ ПОВОЛЖЬЯ И УРАЛА.
МАТЕРИАЛЫ И ИССЛЕДОВАНИЯ**



Выпуск 2

В.С. Патрушев

**МОГИЛЬНИКИ ВОЛГО-КАМЬЯ
РАННЕАНАНЬИНСКОГО ВРЕМЕНИ**

Казань – 2011

ББК 63.4
П 20

АРХЕОЛОГИЯ ПОВОЛЖЬЯ И УРАЛА.
МАТЕРИАЛЫ И ИССЛЕДОВАНИЯ
Выпуск 2

Ответственный редактор:
доктор исторических наук *Казаков Евгений Петрович*

Рецензенты:
кандидат исторических наук *Чижевский Андрей Алексеевич*
кандидат исторических наук *Ситдиков Айрат Габитович*

Патрушев В.С. Могильники Волго-Камья раннеананьинского времени.
– Казань: ООО «Фолиант»; Институт истории АН РТ, 2011. – 276 с.

В книге представлены сводная характеристика материалов раскопок могильников Волго-Камья конца VIII – VI вв. до н.э. и основные результаты их статистической обработки. Данные материалы важны для решения многих проблем ранней истории финно-угров Поволжья и Прикамья.

Книга рассчитана на археологов, этнографов, историков и студентов.

ISBN 978-5-905576-08-9

© Патрушев В.С., 2011
© ООО «Фолиант», 2011
© Институт истории АН РТ, 2011

Содержание

Введение	4
Часть 1. Могильники Волго-Камья раннеананьинского времени	5
I. Краткая характеристика материалов раскопок	5
II. Классификация вещевых комплексов материалов раскопок могильников Волго-Камья конца VIII – VI вв. до н.э.	13
III. Результаты статистической обработки материалов раскопок могильников Волго-Камья	42
Заключение	81
Приложение 1. Значимые положительные связи между основными категориями и типами находок Старшего Ахмыловского могильника	83
Приложение 2. Критерий сопряженности находок Акозинского могильника	92
Приложение 3. Критерий сопряженности находок Пустоморквашинского могильника	95
Приложение 4. Критерий сопряженности находок Тетюшского могильника	98
Приложение 5. Характеристика погребального обряда Старшего Ахмыловского могильника по стадиям	99
Приложение 6. Инструментарий и задачи исследований могильников Волго-Камья	109
Таблицы I–XVII	125
Рисунки 1–57	155
Часть 2. Новые исследования Тетюшского могильника эпохи раннего железа	205
Рисунки 58–101	226
Список таблиц	261
Список иллюстраций	262
Источники и литература	270
Список сокращений	275

Введение

Книга В.С. Патрушева посвящена могильникам раннеананьинского времени, она разделена на две части по способу изложения материала, в первой – аналитической части – дана суммарная характеристика некрополей, вторая часть представляет собой публикацию полевого дневника раскопок Тетюшского могильника.

В первой части автор приводит обзор истории исследования основных раннеананьинских могильников, а также производит систематизацию погребального инвентаря на основании разработанной им системы классификации. Многие выводы представленной работы являются продолжением его исследований, опубликованных в книге «Марийское Поволжье в эпоху раннего железа (VIII–VI вв. до н.э.)». Данная работа дополняет книги А.Х. Халикова (1977) и С.В. Кузьминых (1983), анализируя не использованные предшествующими авторами категории инвентаря, такие как украшения и элементы костюма. Характеристика и классификация орудий труда и оружия во многом перекликается с разработками А.Х. Халикова (1977). Большое внимание в работе уделено определению датировок основных категорий погребального инвентаря, основанных на материалах крупнейшего раннеананьинского некрополя – Старшего Ахмыловского могильника, исследовавшегося В.С. Патрушевым в 60–70 гг. XX века (Патрушев, Халиков, 1982). На основе изучения погребального инвентаря проделана значительная работа в исследовании социальной структуры «ананьинского» общества. В последней главе первой части после подробного сравнительного анализа автор делает выводы о значительном отличии волжских и камских некрополей, отмечая, впрочем, связи волжских «ананьинцев» с отдельными группами прикамского населения.

Вторая часть книги посвящена публикации материалов ярчайшего Тетюшского могильника из раскопок 1980 года. В этих работах, кроме В.С. Патрушева, принимали участие также Е.П. Казаков и Г.И. Дроздова. Публикация этих материалов интересна еще и потому, что данные предшествующих исследований 1969–1970 гг., которые осуществлялись Е.П. Казаковым, А.Х. и Е.А. Халиковыми, были, в основном, введены в научный оборот (Халиков, 1977).

В результате раскопок 1980 года были исследованы 35 погребений, три «дома мертвых» и выявлены 10 стел, которые ярко иллюстрируют погребальный обряд постмаклашеевской культуры ананьинской культурно-исторической области (Чижевский, 2008). Находки кабардино-пятигорского кинжала (погр. 272) и своеобразных трехпетельчатых псалий (погр. 261) являются свидетельством активных связей с Кавказом и предкавказскими степями, которые были особенно интенсивны на первом этапе развития ананьинской культурно-исторической области (Кузьминых, Чижевский, 2009, с.36). Публикация дневника полевых исследований Тетюшского могильника существенно расширяет представления о погребальном обряде ананьинской культурно-исторической области и является значительным вкладом в археологию раннего железного века Волго-Камья.

А.А. Чижевский

*Посвящаю светлой памяти моего Учителя –
Альфреда Хасановича Халикова*

ЧАСТЬ 1.

МОГИЛЬНИКИ ВОЛГО-КАМЬЯ РАННЕАНАНЬИНСКОГО ВРЕМЕНИ

I. Краткая характеристика материалов раскопок

В книгу включена краткая характеристика материалов раскопок 21 могильника конца VIII – VI вв. до н.э. общим числом погребений более 1,5 тыс. (рис. 1). Ведущее место по количеству погребений заслуженно занимает Старший Ахмыловский могильник (рис. 2–3), до конца раскопок располагавшийся на живописном берегу Ахмыловского озера на восточной окраине деревни Ахмылово Горномарийского района Марийской АССР. Всего на памятнике вскрыто 953 погребения (в общее число включены также обозначенные как камеры погребения без номеров), 13 сложных погребальных сооружений – домов мертвых и 3 вещевых комплекса (табл. I). Характеристика погребального обряда и вещевых комплексов нашла отражение в монографических исследованиях А.Х. Халикова (1977), В.С. Патрушева (1971; 1984; 1986; 1989; 1992; 1994; 2000), в совместной работе указанных выше авторов (1982), С.В. Кузьминых (1983), а также в серии статей и публикаций автора в сборниках и журнале «Советская археология» (1975; 1977; 1982а, в; 1984б; 1985; 1987а, б; 1996; 2004). При составлении банка данных материалов могильника использованы полевые отчеты (Халиков, Старостин, 1966; Халиков, Патрушев, 1966; 1967; 1970; Патрушев, 1969; 1970; 1973; 1975; 1976; 1977; 1978).

На Акозинском могильнике, расположенном на правом берегу реки Волги, в 700 м к востоку от деревни Акозино Горномарийского района Республики Марий Эл, А.Х. Халиковым и В.С. Патрушевым вскрыто 110 погребений (Халиков, 1959; 1962, с. 26 и след.; Патрушев, 1972; 1973; 1982б, рис. 1, 3; с. 19–56).

По целому ряду черт погребального обряда и вещевым комплексам к Старшему Ахмыловскому и Акозинскому могильникам близки могильники на реке Оке, в устье Камы и Татарском Поволжье. Младший Волосовский могильник, расположенный на Нижней Оке близ города Муром, известен еще с дореволюционных времен (Городцов, 1914, с. 47 и след.). В характеристику включено 10

погребений. Ниже по течению Волги от границ Республики Марий Эл у впадения в реку Волгу небольшой речки Морквашки располагался Пустоморквашинский могильник (рис. 6). Первые раскопки на памятнике проводились в 1927 году (Збруева, 1952, с. 307–319). В 1975, 1976 и 1979 годах значительные раскопки проводились В.С. Патрушевым и А.Х. Халиковым (1977; 1979). Всего на памятнике вскрыто 94 погребения (рис. 7) (Збруева, 1952; Патрушев, Халиков, 1977; 1979; Халиков, 1977; Патрушев, 1990).

Другой могильник Татарского правобережья реки Волги находится в 500 м к северу от города Тетюши (рис. 1; 8). Он исследовался в 1969–1970 годах Е.П. Казаковым, А.Х. Халиковым и Е.А. Халиковой (Халиков, 1977, с. 50 и след.; Халикова, Казаков, 1970; памятник включает также поздние разновременные могильники азелинского, болгарского и раннемусульманского времен; нумерация погребений общая). Ими было вскрыто 70 погребений конца эпохи бронзы – начала эпохи раннего железа и выделены предполагаемые могилы. В 1980 году раскопки автора дали еще 30 погребений начала эпохи раннего железа (Казаков, Патрушев, 1980). Всего здесь исследовано 107 погребений раннеананьинского времени (рис. 9). Пять синхронных погребений открыто на II Полянском могильнике (Халиков, 1967; 1977, с. 116–132).

В устье реки Камы располагаются I Новомордовский (19 погребений) (Халиков, 1975, с. 248–259; 1977, с. 77–81, рис. 35 А), VII и VIII Новомордовские (2 погребения) (Халиков, 1977, с. 81–82, рис. 35 А), VI Семеновский (1 погребение) (Халиков, 1977, с. 81–82, рис. 37 А, 1), III Нижне-Марьянский (1 погребение) (Халиков, 1977, с. 82–83, рис. 37 А, 3), II Базяковский (2 погребения) (Халиков, 1977, с. 84, рис. 37 А, 4), II Березовогривский (2 погребения) (Халиков, 1977, с. 84, рис. 37 А, 5; 37 Г) могильники (рис. 10–11). В последующие годы исследовались и Убеевский (Каховский, 1982) и Козьмодемьянский (рис. 1) (Большов, 1988) могильники в Марийско-Чувашском Поволжье и Мурзихинский I могильник в устье реки Кама (Беговатов, Марков, Патрушев, 1991).

Все перечисленные могильники датируются рубежом VIII–VII–VI вв. до н.э. и объединяются устойчивыми своеобразными чертами материальной культуры представленного на них населения. Культура населения, представленного на волжских могильниках, оформилась в результате ассимиляции приказанско-ананьинских племен западными племенами с «текстильной» (ниточно-рябчатой) керамикой. Основные черты этого населения особенно ярко проявились в сочетании акозинско-меларских и ананьинских типов кельтов, в оформлении на последних своеобразной орнаментации, а также в особом этнографическом облике этого населения – в наличии женских многосоставных налобных венчиков, височных колец, булавок, особых форм спиральных височных подвесок, гривен, блях, поясных наборов и т.д. Наряду со своеобразием черт погребального обряда значительные особенности вещевых комплексов могильников и поселений позволили выделить ахмыловскую культуру (Патрушев, 1984).

Целый ряд ананьинских могильников располагается по нижнему течению реки Камы выше устья Вятки. Среди них наиболее значительным является синхронный Луговской могильник, исследованный А.В. Збруевой (Збруева, 1942; 1960, с. 72–87, табл. 8). К VII–VI вв. до н.э. относятся 10 погребений Ананьинского могильника (Пономарев, 1892, с. 405–438). Указанные памятники находились на правом берегу реки Камы неподалеку от города Елабуги. Сравнительно недалеко от них по течению Камы близ устья реки расположены Гулькинский (5 погребений) (Збруева, 1950, с. 11–13, рис. 16–20), I Мурзихинский (Халиков, 1977, с. 84; в статистическую таблицу вместе с Мурзихинским погребением включено разрушенное погребение из Ташкормени), Подгорно-Байларский (3 погребения) (Халиков, 1959, с. 43–44) могильники. На Средней Каме Н.А. Мажитовым и А.Х. Пшеничноком исследован Таш-Елгинский могильник в Янаульском районе Республики Башкортостан, давший 25 погребений (Мажитов, 1968; Пшеничнюк, 1969; 1970). На правом притоке реки Камы – реке Полуденной, О.Н. Бадером исследованы 4 погребения Скородумского могильника (Бадер, 1952, с. 33; 1953, с. 33–41, рис. 30–34; 1954, с. 26–27).

К сожалению, автору не удалось получить материалы раскопок Мурзихинского II могильника и памятников Верхнего Прикамья для включения этих материалов в статистическую обработку. Их место среди других могильников Волго-Камья будет рассмотрено после публикации материалов авторами раскопок.

Камские могильники входят в выделенные А.Х. Халиковым варианты ананьинской культуры (Халиков, 1977, с. 9–10, рис. 5). Основные признаки прикамских ананьинских памятников были выделены А.В. Збруевой и А.Х. Халиковым (Збруева, 1952; Халиков, 1962). Ими отмечено господство бронзовых наконечников копий с прорезями на перьях, плоских втульчатых кельтов, дуговидных ножей, овальных в сечении пряслиц, одинарных налобных украшений, ожерелий из одинаковых элементов, некоторых форм гривен и т.д. А.Х. Халиковым на материале раскопок Аозинского могильника 1960-х годов отмечены основные особенности волжских могильников.

Краткая характеристика могильников Волго-Камья раннеананьинского времени представлена в таблицах. Рассмотрим систему передачи информации о погребениях могильников.

Особо отметим, что включенная в настоящую работу информация не должна расходиться с системой передачи информации в имеющихся банках данных по характеристике материалов могильников Волго-Камья согласно составленным автором инструментарию исследования и программы статистической обработки (Патрушев, 1982а).

В работе выделены соответствующие инструментарию исследований графы (приложение 6): 1) номер погребения, 2) погребальный обряд, 3) положение костяка или черепа, 4) ориентация ям, 5) ориентация костяка или черепа, 6) длина могильной ямы, 7) ширина могильной ямы, 8) глубина могильной ямы (исходя

из того же факта, что все захоронения, кроме вводных погребений, совершены на дне могильной ямы), 9) форма могильной ямы, 10) наличие и характер погребальных конструкций, 11) наличие в засыпи различных предметов, угля, охры и т.д., 12) пол и предполагаемый возраст погребенных (которые в большинстве случаев устанавливались по характерному набору погребального инвентаря или размеру могильной ямы в связи с тем, что антропологические исследования проводились лишь в единичных случаях), 13) погребальный инвентарь с указанием классификационных признаков и дат, 14) дата погребения.

Номера погребений обычно даны по порядку. Но на Старшем Ахмыловском, Тетюшском и Пустоморквашинском могильниках их нумерация увязывается с описанием единых объектов (домов мертвых, камер и т.д.) и порядковые номера не соблюдаются. В подобных случаях чередование погребений дано согласно отчетам или публикациям. Кроме того, на ряде памятников разновременные погребения имеют общую нумерацию (на Ахмыловском могильнике выделяются погребения начала эпохи раннего железа и древнемарийские, на Тетюшском – погребения поздней бронзы, начала эпохи раннего железа, азелинские, болгарские, на Полянском – позднебронзовые и раннеананьинские). Поэтому общее количество погребений во всех могильниках представлено в таблице XII. Общая нумерация по порядку на Старшем Ахмыловском могильнике включает, кроме погребений, не имеющие отдельного номера камеры без захоронений и дома мертвых. Поскольку некоторые из них содержат значительные вещевые комплексы, то было бы неправильно не включать их в краткую характеристику. В редких случаях приходилось нумеровать по порядку отдельные находки как предполагающиеся из погребений (VIII Новомордовский, VI Семеновский и Младший Волосовский могильники). Они помогают расширить наши представления об основных чертах могильников Волго-Камья.

Все погребения в ходе подготовки данных датировались. При датировке использовались даты вещевых комплексов, уже известных по публикациям (Патрушев, 1984; Халиков, 1977; Збруева, 1952). При расхождении дат предметов главным образом учитывались даты, полученные автором при исследованиях стадий развития волжских могильников с многочисленными комплексами, при сравнительной датировке форм изделий со скифскими и северокавказскими аналогиями, относительной датировке пересекающихся могильных ям погребений и установлении схем развития всех основных категорий находок. Поэтому даты многих предметов могут быть уже, чем указано в таблице X (Распределение основных категорий и форм погребального инвентаря Старшего Ахмыловского могильника по стадиям). В графе 14 отмечены «узкие» даты погребений, полученные путем использования всех датировок вещей, входящих в закрытые комплексы погребений, отмеченные в графе 13. По В.М. Щукину, для получения таких дат достаточно поместить комплекс в интервале времени между началом бытования самых поздних вещей и концом бытования самых ранних (Щукин, 1978, с. 28–32).

Для более полной и точной характеристики погребального обряда в графе 2 обозначена только одна преобладающая черта обряда. Например, под одиночными погребениями могли быть объединены и одиночное труположение (целый скелет), и частичное погребение головы, и вторичное захоронение. Однако правильное их расчленить, как это сделано в буквенных обозначениях данного признака.

В графе 3 первые 4 буквенных обозначения определяют основное положение погребенного, а последующие уточняют положение рук при вытянутом положении костяка на спине или положение ног. В ряде случаев для детальной характеристики погребения в графе 3 введены двойные обозначения. Например, при характеристике ряда погребений имеются буквенные обозначения «вс» и «рс». Это значит, что костяк лежит вытянуто на спине, а кости рук согнуты в локте. Такие же обозначения для уточнения обряда могут быть в графе 2. При характеристике частичных и вещевых погребений характеристика самих могильных ям, кроме их формы и глубины, отсутствует, поскольку они почти всегда совершались в небольших округлых ямах.

Характеристика форм могильных ям дана в графе 9. Рисунок 12 отражает характерные формы ям. В графе 9 нередко содержатся несколько цифровых обозначений, т.к. кроме основной формы на плане, яма может иметь какие-то другие особенности. Цифры 1–4 указывают на плане: прямоугольная – могилы имеют не просто прямые углы, но и параллельные по отношению друг к другу противоположные стенки; такие же стенки имеют ямы с округлыми углами; овально-вытянутые на плане могилы имеют закругленные концы, а иногда и выпуклые боковые стенки. Под термином камера-выступ при обозначении цифрами 5–6 указаны выступающие в земле отростки без столбовых ям (в отличие от выкопанных специально для столбов и примыкающих к ямам выступов). Ямы с заплечиками ступенчато с одной или с обеих сторон суживаются ко дну. Корытообразное дно выделяется округлостью, слабым понижением дна ямы в центральной части и повышением к краям. А под неправильной формой имеются в виду дугообразные, с округло-срезанными концами или подтрапециевидные на плане могилы. В данной графе особенности формы ям могут быть переданы несколькими обозначениями.

Графа 10 включает наличие погребальных конструкций или их остатков в виде столбовых пятен, подстилок, перекрытий, кострищ внутри могилы или вблизи нее (рис. 13). Реконструкция дома мертвых представлена на рисунке 14. Здесь также отмечается расположение могилы в камере или в доме мертвых.

Пол погребенных в графе 12 отмечается одной буквой на каждого погребенного. При наличии в могиле нескольких погребенных соответственно в графе заполняется несколько буквенных обозначений, иногда с указанием количества. Кроме мужского, женского и неопределенного пола в графе выделены обычно отмеченные в полевых материалах возрастные особенности без указания пола – детский костяк и подросток.

Местоположение находок в таблицах в данной работе не указывается. Однако эти сведения представлены в банке данных, где указывается общее расположение находок в могиле – в порядке ношения, все вещи в куче и т.д.

Вещевые комплексы подразделяются на категории, типы, виды и разновидности. Соответственно типологическим таблицам автора (табл. II–IX) записываются все имеющиеся классификационные признаки (типы, виды внутри типов или разновидности) находок. Отсутствие единого принципа введения данных по категориям объясняется целями исследований. Например, детализация вводных данных о кельтах ананьинского типа необходима для вычленения волжских и камских форм орудий. По такому же признаку заполнены данные по группам украшений. Ряд вещей (перстни, гребни, огниво) ввиду малочисленности и отсутствия этнических особенностей вообще не подразделяются на типы и указано лишь их наличие. При отсутствии данных о форме предмета записываются только названия предметов без более мелких классификационных признаков.

В характеристику вещевых комплексов включены имеющиеся даты. Для этого после каждого предмета записываются века до н.э. В отличие от «узких» дат всего погребения для отдельных вещей указаны «широкие» даты, главным образом установленные по стадиям развития Старшего Ахмыловского и Акозинского могильников по методу исследования взаимовстречаемости и сравнительной датировки типов находок, с учетом схем развития находок, относительной хронологии пересекающихся погребений, «узким» датам погребений и домов мертвых. Однако конечная и начальная даты предметов ограничены временем использования могильника. Например, если форма наконечника стрелы из Старшего Ахмыловского могильника характерна для VI–III вв. до н.э., в графе 13 указывается дата VI в. до н.э., т.к. общие даты данного могильника ограничены концом VIII – VI вв. до н.э.

Использование буквенных и цифровых обозначений вызвано необходимостью полнее представить информацию о каждом из могильников. К сожалению, в объеме работы невозможно дать дополнительную информацию о погребальных конструкциях, о местоположении находок. Более подробная характеристика материалов раскопок указанных могильников содержится в банке данных, хранящемся в научных фондах Археологического музея ГОУВПО «Марийский государственный университет».

Ниже даются принятые в таблицах для характеристики погребений могильников сокращения и расшифровка цифровых обозначений.

1. Принятые в таблицах сокращения:

2 графа: о – одиночное труположение; к – коллективное труположение; вт – вторичное погребение; вд – вводное погребение; кн – кенотаф; ч – частичное захоронение головы; в – вещевое погребение в небольшой округлой могильной яме; вк – вещевой (жертвенный) комплекс в культурном слое могильника без следов могильной ямы, сопровождающий другие захоронения; вв –

вещевой комплекс без следов могильной ямы, не связанный с другими погребениями; п – пустая яма, не содержащая следов костяка и находок.

3 графа: вс – вытянуто на спине; чз – череп на затылке, положение костяка неизвестно; вб – вытянуто по боку; чв – череп на виске, положение костяка неизвестно; сб – скорченно по боку; рв – вытянуто на спине, руки вдоль тела; рс – то же, одна или обе руки согнуты в локте, кисти покоятся на тазу или на поясе; пн – на спине с подогнутыми ногами; аб – в анатомическом беспорядке; р – разрушенный костяк; нп – неопределенное положение; с – в частичном погребении череп стоймя; з – в частичном погребении череп лежит на затылке; в – в частичном погребении череп лежит на виске.

4–5 графы: н – неопределенная.

11 графа: у – угольки, о – охра, к – кость животного или зубы лошади, пк – пережженные кости, г – гумусные включения, в – находки вещей в засыпи выше уровня погребенного.

12 графа: м – мужской, мв – мужские вещи при отсутствии костяка, ж – женский, жв – женские вещи при отсутствии костяка, п – подросток, д – детский, пж – подросток женского пола, пм – подросток мужского пола, н – неопределенный, нв – вещи без следов костяка.

13 графа: бр. – бронзовый, жел. – железный, к. – костяной, кр. – кремневый, б/м – биметаллический, кельт ан – кельт ананьинского облика с плоской втулкой, кельт АМ – кельт аказинско-меларского облика с трубчатой втулкой, височн. – височные подвески, налобн. – налобные венчики или бляшки, накладки, поясн. – поясные украшения, нагр. – нагрудные украшения, уздечн. – уздечные украшения.

Графы 13 и 14 при обозначении дат: к. – конец, п. – половина, н. – начало, сер. – середина.

II. Цифровые обозначения:

2, 5 и 12 графы: цифры после обозначения типа обряда, румбов и пола указывают на количество костяков.

4 графа: 1 – С-Ю, 2 – ССВ-ЮЮЗ, 3 – СВ-ЮЗ, 4 – ВСВ-ЗЮЗ, 5 – В-З, 6 – ВЮВ-ЗСЗ, 7 – ЮВ-СЗ, 8 – ЮЮВ-ССЗ.

9 графа (форма ям; см. рис. 12): 1 – прямоугольная; 2 – вытянутая с округлыми углами; 3 – овально-вытянутая; 4 – круглая, округлая; 5 – с камерой-выступом; 6 – с двумя камерами-выступами; 7 – с заплечиками; 8 – неправильная; 9 – корытообразное дно; 10 – плоское дно; 11 – стенки отвесные; 12 – стенки скошенные; 13 – одна стенка скошена, другая отвесна; 14 – форма не определена (яма не прослежена); 15 – нет данных.

10 графа (см. рис. 13): 1 – следы столбика на одном конце на дне могилы; 2 – следы столбиков на двух концах на дне могилы; 3 – следы столбиков на двух концах и в центре на дне могилы; 4 – следы поперечных перекладин; 5 – следы подстилки; 6 – следы перекрытий; 7 – следы столбиков в могиле выше дна ямы; 8 – следы столбов у одного конца за пределами могилы; 9 – следы столбов у

двух концов за пределами ямы; 10 – столбовые ямы у боковых стенок за пределами ямы; 11 – могила внутри дома мертвых; 12 – могила примыкает к дому мертвых или находится под слоем развала верхних конструкций «дома»; 13 – следы камеры-склепа в могиле; 14 – прокал или кострище в могиле; 15 – прокал или кострище рядом с могилой; 16 – прокал или кострище над могилой; 17 – следы камеры-ограды над могилой; 18 – частичное погребение головы в деревянном коробе; 19 – вещевое погребение в коробе; 20 – наличие стел.

Кроме того, необходимо отметить принятую в таблицах передачу следующей информации:

1. В графе 5 для частичных погребений ориентация черепа в положении стоймя указана лицевой частью в соответствующем направлении, а в положении на затылке и виске – теменем.

2. В графах 6 и 7 указаны наибольшая длина и ширина ям. Для ряда могильников в графах 6 и 7 указаны два параметра вместо наибольшей, что означает отнесение лишь к той или иной группе по инструментарию исследований в связи с отсутствием точных данных. В графе 8 указана глубина захоронения (они совершались на дне ямы), а в случае остатков погребенного или вещей – глубина дна ямы.

3. В графе 12 пол костяка выделен по характерным наборам погребального инвентаря: мужской – по наличию оружия: кинжалов, наконечников копий и стрел, железных топоров, кельта-пешни, бронзовых кельтов и тесел, предметов конской сбруи: удил, псалий, уздечных пронизей, бляшек, наверший, огнива, украшений пояса; женский – по наличию пряслиц, шильев, налобных венчиков, составных нагрудных украшений, браслетов, перстней, сосудов, зеркал.

В приложениях представлена дополнительная информация для проверки результатов статистической обработки.

Появление этой книги стало возможно благодаря труду многих участников археологических экспедиций, студентов исторического и математического отделений Марийского государственного университета, участвующих в кропотливой работе по подготовке материалов раскопок могильников для статистической обработки. Автор приносит глубокую благодарность руководству и сотрудникам Института истории им. Ш. Марджани Академии наук Республики Татарстан за публикацию данной книги, а также за помощь советами всем коллегам. Данная работа была бы невозможна без участия сотрудников Информационно-вычислительного центра Марийского государственного университета Т.М. Гусаковой и Л.М. Метельской, помогавших составить программу статистической обработки и получить основные результаты вычислений, за что автор выражает им искреннюю благодарность. Особую благодарность автор выражает тем, кто помог в техническом оформлении данной книги – Т.С. Патрушевой и С.В. Шуралевой.

II. Классификация вещевых комплексов материалов раскопок могильников Волго-Камья конца VIII – VI вв. до н.э.

Важнейшие новые черты в культуре населения Волго-Камья начала эпохи раннего железа можно проследить по материалам раскопок могильников.

Погребальный инвентарь захоронений конца VIII – VI вв. до н.э. из могильников Волго-Камья довольно подробно охарактеризован в работах ряда исследователей. Классификацию кельтов и всех групп элементов костюма представил автор (Патрушев, 1975; 1977; 1984). Наиболее полную классификацию орудий труда и оружия раннеананьинского времени из Волго-Камья дал А.Х. Халиков (1977). Классификация орудий из цветного металла опубликована С.В. Кузьминых (1983).

В настоящей работе обобщение всех категорий находок дается по классификации автора, разработанной в 1975–1976 гг. в ходе обобщения материалов Старшего Ахмыловского и Акозинского могильников для составления банка данных материалов раскопок могильников Волго-Камья конца VIII – VI вв. до н.э. (Патрушев, 1982а). В 1976 г. данная классификация была подготовлена для публикации в книге «Марийское Поволжье в эпоху раннего железа (VIII–VI вв. до н.э.)», о чем сообщает А.Х. Халиков (1977, с. 19, сноска 1). На основе данной классификации проводилась статистическая обработка материалов могильников Волго-Камья раннеананьинского времени. Данная классификация нашла отражение как в публикациях отдельных категорий находок (Патрушев, 1975; 1982в; 1984б; 1985; 1994), так и в обобщающих работах (Патрушев, 1984; 1986; 1992; 2000). Автором использованы два принципа археологической классификации. Традиционный типологический метод используется при выделении наиболее существенных признаков. Отклонения в деталях представлены по принципу конечного типологического разряда по Е.Н. Черных.

По функциональному назначению вещей выделены следующие категории: орудия труда и оружие, конская сбруя, украшения, бытовые предметы. Для многочисленных групп находок указаны места находок (таблицы II–IX) согласно типологическим таблицам (рис. 15, 18, 19, 22–26, 29, 30, 33, 36, 37, 39, 40). Схемы развития отдельных категорий предметов представлены на рисунках 16, 20, 34, 38, 40, 42. Обоснование дат по стадиям развития Старшего Ахмыловского могильника представлено в таблице X. Для основных групп находок Старшего Ахмылова дана планиграфия на плане могильника (рис. 17, 35).

Одной из наиболее выразительных категорий предметов могильников, характеризующих этническую принадлежность двух групп населения Волго-Камья, являются бронзовые втульчатые кельты. К востоку от районов Средней

Волги и Нижнего Прикамья распространены плоские кельты с линзовидным, овальным или шестигранным сечением втулки ананьинского облика, к западу вплоть до территории скандинавских стран широко представлены кельты с трубчатой втулкой вытянутых пропорций и одним боковым ушком, названные А.Х. Халиковым аозинско-меларскими.

По форме кельты подразделяются на две большие группы – аозинско-меларскую и ананьинскую. Обе группы синхронны. В Поволжье они встречены на одних и тех же могильниках в погребениях с однообразным комплексом вещей. Характерно, что они совместно в одной могиле, за редким исключением, не встречались.

Кельты аозинско-меларского типа имеют вытянутое втульчатое тулово с округлым или подромбическим сечением, слегка округлое или реже почти прямое лезвие, длина которого больше диаметра тулова (рис. 15). Большинство из них имеют боковое ушко, расположенное в 2–5 см от края втулки или приближенное вплотную к последнему. От ушка вокруг тулова отходят 3–4 горизонтальных валика. А по широкой плоскости от края втулки или горизонтальных валиков у большинства кельтов опущено продольное ребро. Боковые грани придают кельтам шестигранность в нижней части тулова.

Среди кельтов выделены пять типов, подразделяющихся на разновидности (таблица II; рис. 15).

I тип отличает подтреугольная грань по продольной оси широких плоскостей. II тип – изделия, украшенные вертикальными валиками и 1–7 горизонтальными рельефными полосками, реже зигзагами и рядом выпуклин. Кельты III типа орнаментированы дополнительно полулунными ямками у нижнего конца вертикального валика. Кельты IV типа украшены лишь полулунными вдавлениями и горизонтальными валиками. V тип содержит только горизонтальные валики, один кельт вообще без орнамента.

Схема развития (рис. 16) показывает наличие типологической связи между всеми основными типами и разновидностями изделий. Самыми ранними являются кельты первого типа с подтреугольной гранью на широкой поверхности (рис. 15, 1; 16). Они появляются в комплексах конца VIII – начала VII вв. до н.э. и в основном бытуют в VII в. до н.э. В несколько упрощенном виде единичные экземпляры данного типа доживают до VI в. до н.э. Среди ранних форм известны кельты с четырехгранной округлой и шестигранной в сечении втулкой. Последняя появляется несколько позже и не имеет продолжения в развитии данного типа изделий. Кельты с четырехгранной и округлой в сечении втулкой бытуют параллельно и образуют две линии развития (рис. 16). Постепенная деградация форм орудий первого типа прослеживается в переходных формах к изделиям второго (рис. 15, 4, 16) и четвертого (рис. 15, 33) типов. Любопытно отметить появление кельтов без бокового ушка. Безушковые формы для орудий всех типов наиболее характерны для VI в. до н.э. (рис. 15, 16;

табл. II). Однако близкие по пропорциям находки из погребений 559 (рис. 15, 4) и 624 Старшего Ахмылова (рис. 15, 3) комплексом последнего могут быть датированы VII в. до н.э. (Халиков, 1977, с. 129). Вероятно, новый тип крепления без использования ушка (Патрушев, 1971б) среди акозинско-меларских кельтов распространяется под влиянием ананьинских орудий или же сейминских форм. Типологическая связь рассмотренных орудий с кельтами второго типа прежде всего проявляется в близких пропорциях и в преобладании округлой в сечении втулки. Четырехгранная в сечении втулка, как и шестигранная, встречена всего у одного кельта (рис. 15, табл. II). Единичны безушковые экземпляры (п. 613, 631, 652 Старшего Ахмылова; рис. 15, 8–10). Об их связи с ананьинскими кельтами свидетельствуют узор из ряда выпуклин и овальное сечение втулки одного из безушковых экземпляров (рис. 15, 10). Под влиянием ананьинских кельтов средневожского (ахмыловского) облика появился узор из зигзагов на находках из погребений 286 и 931 Старшего Ахмылова (рис. 15, 37).

Кельты второго типа появились позже орудий первого типа (ближе к середине VII в. до н.э.), и некоторое время они сосуществовали (Патрушев, 1975; 1984; Халиков, 1977, с. 131). Переходный характер между ними имеют кельты из погребений 549 и 774 Старшего Ахмылова (рис. 15, 16). Вместо выпуклин вертикальных валиков, характерных для данного типа, они сохраняют традиционные сглаженные полосы. Однако последние не образуют одного целого с выделенными в нижней части орудий гранями на их широкой плоскости. Комплексы указанных погребений датируются началом VI в. до н.э. Этим же временем завершается развитие изделий второго типа.

Кельты третьего типа типологически также связаны с кельтами второго типа. Однако наблюдается тенденция к уменьшению их размеров. Только единичные экземпляры имеют характерные для изделий первых двух типов вытянутые очертания. Отсутствуют находки с четырехгранной в сечении втулкой. Всего один кельт имеет шестигранную в сечении втулку (рис. 15, 22). Самые ранние кельты с полулунными ямками по бокам от нижнего конца вертикального валика появились в VII в. до н.э. Учитывая довольно значительные изменения в их пропорциях, можно предположить, что они оформились ближе к середине VII в. до н.э., т.к. менее вытянутые экземпляры среди кельтов первых двух типов также распространяются в это время. Их массовые находки приходится на погребения с «узкой» датой комплексов от середины VII до середины VI в. до н.э. Поскольку эти изделия типологически следуют после кельтов второго типа, вероятно, их раннюю дату необходимо ограничить серединой VII в. до н.э. А.Х. Халиков (1977, с. 131–132) кельты третьего типа в целом датирует VI в. до н.э. Однако для ряда находок нижнюю дату он доводит до VII в. до н.э.

Кельты четвертого типа (рис. 15, IV) более разнообразны как по пропорциям, так и по орнаментации. Здесь имеются переходные формы от орудий первого (рис. 15, 33) и третьего (рис. 15, 29) типов, а также от четвертого к следующему, пятому, типу (рис. 15, 30).

В целом чувствуется начало некоторой деградации аозинско-меларских кельтов. «Узкие» даты погребальных комплексов подтверждают предыдущую датировку изделий данного типа (табл. X; Патрушев, 1975; 1984, с. 68–69; Халиков, 1977, с. 133): в основном они характерны для VI в. до н.э., а единичные находки начинают бытовать со второй половины VII в. до н.э. Среди них также нет кельтов с четырехгранной в сечении втулкой.

В пятый тип объединены кельты без характерных для предыдущих типов элементов орнамента – треугольной грани, вертикального валика, полулунных ямок. Чаще они у края втулки содержат горизонтальные валики, реже без них. Один экземпляр содержит косые валики, а другой – ряды зигзага и выпуклин. Последний не только по орнаменту, но и по линзовидной в сечении втулке близок к кельтам ананьинского типа, сохраняя лишь пропорции аозинско-меларских образцов. Он датирован VII в. до н.э. А в целом как упрощенная орнаментация, так и более аморфная форма изделий данного типа показывают картину их деградации. Среди них многие экземпляры найдены без ушка, нередки литейные браки. Автором они были датированы VI в. до н.э. (Патрушев, 1975, с. 40). А.Х. Халиков (1977, с. 134), основываясь на дате железного наконечника копья из Аозинского могильника (конец VIII – VII вв. до н.э.), их дату доводит до VIII в. до н.э. Однако подобные наконечники как на Старшем Ахмыловском могильнике, так и на памятниках Северного Кавказа датируются временем не ранее VII в. до н.э. (Патрушев, 1984, рис. 53 Б, III, 9). Учитывая типологическое развитие от более ранних форм кельтов, возможно, их нижнюю дату следует ограничить концом VII или рубежом VII–VI вв. до н.э. (рис. 16).

Картина типологического развития кельтов аозинско-меларского типа в какой-то мере раскрывается в их распространении на плане могильника (рис. 17 Б). Орудия первого типа, за редким исключением, сосредоточены в восточной части памятника. На трех участках, близких по комплексам хронологически, встречены кельты второго типа и т.д.

Таким образом, кельты аозинско-меларского типа на волжских могильниках появляются на рубеже VIII–VII или в начале VII вв. до н.э. и бытуют почти до конца VI в. до н.э. Их даты по типам можно увидеть в краткой характеристике могильников Волго-Камья и таблице XI. Обоснование дат кельтов, как и многих других вещей, дано в монографии автора (Патрушев, 1984).

Кельты ананьинского типа – это уплощенные орудия высотой 53–95, шириной 40–56 мм, в большинстве суживающиеся к лезвию. По сечению втулки среди них выделяются два типа – с линзовидной (I) и шестигранной (II) втул-

ками. По характеру рельефного орнамента по широкой плоскости они подразделяются на ряд разновидностей (рис. 18; табл. III).

Наибольшую группу составляют *кельты с линзовидной*, реже овальной в сечении втулкой. В основе орнаментации орудий вида А лежит изогнутый в виде дуги валик с расходящимися к лезвию концами. Орудия вида Б имеют косые валики, идущие под углом от верхней части к лезвию. Их развитие идет от простых узоров к более сложным в сочетании с горизонтальными, короткими косыми, зигзагообразными, волнистыми валиками и рядом выпуклин.

Кельты с шестигранной в сечении втулкой украшены вертикальными, выделяющими боковые грани, тройными дугообразными, 3–5 горизонтальными, концы которых у большинства сходятся в виде пучка, реже по щековице вертикальными, косыми, зигзагообразными валиками и рядом выпуклин.

Среди изделий вида А наиболее ранними являются орудия с простым орнаментом из дугообразного валика и в сочетании последнего с горизонтальными валиками (рис. 18, тип I, А 1–3). Указанные кельты составляют наибольшую группу и бытовали длительное время с конца VIII до VI вв. до н.э. (рис. 16, табл. VII). Они стали основой для оформления орудий последующих разновидностей. Ранними следует считать также кельты, отличающиеся от предыдущих наличием по краю втулки выпуклин (конец VIII – VII вв. до н.э.; рис. 16). От них произошли орудия с усложненными узорами – зигзагом, короткими косыми валиками, соединяющими дугообразный валик с нижним горизонтальным или их сочетанием (рис. 16). Верхняя дата таких изделий не выходит за пределы VII в. до н.э. VI в. до н.э. датируются кельты с волнистыми валиками по краю втулки. По вытянутым пропорциям и орнаменту они ближе всего к орудиям типа I А 8–9 и произошли, очевидно, от них. Следует отметить характерную деталь в развитии кельтов данного вида: более ранние имеют менее вытянутые тулова, они более массивны, их втулка в сечении нередко принимает овальные очертания. Это прослеживается и среди изделий вида Б. У последних основным элементом орнамента являются слабо изогнутые или косые валики, идущие под углом от верхней части к лезвию (рис. 18, I Б; табл. VII). Среди них раньше появляются орудия с упрощенным орнаментом. Последующие кельты, представленные единичными экземплярами (рис. 18, тип I, Б 3–9; 16; табл. VII), типологически увязываются с указанными. Однако их орнаментация и в какой-то мере форма развивались под сильным влиянием пропорций и орнамента кельтов вида А, которые более многочисленны и характерны для Марийского Поволжья. О развитии орудий вида Б в прямой связи с изделиями вида А свидетельствует планиграфия мест находок на могильнике (рис. 17 А). В начале VI в. до н.э., судя по датам закрытых комплексов погребений, кельты вида Б выходят из употребления. Данный факт подтверждает и отсутствие на них узора из волнистого валика как на орудиях вида А VI в. до н.э. Ранними являются все 13 экземпляров кельтов вида Б из Тетюшского могильника (Халиков, 1977, с. 50 и

след.; Казаков, Патрушев, 1980, рис. 99–106). Также ранними являются кельты вида Б и реже вида А, происходящие из Пустоморквашинского могильника (Халиков, 1977, с. 46–47; Патрушев, 1990). Любопытно отметить, что на Тетюшском могильнике встречены только 1–3 разновидности ананьинских кельтов вида Б.

Наиболее ранние шестигранные орудия конца VII в. до н.э. по орнаментации близки кельтам вида А с линзовидной в сечении втулкой (рис. 16, 18). От них же, очевидно, оформились тройные или реже двойные дуговидные валики, наиболее характерные для кельтов второго типа (рис. 16, II; 18; табл. X). На одном изделии вида А первого типа уже имеются подобные двойные валики (Патрушев, Халиков, 1982, табл. 5, 3ж). Вместе с тем, косые валики, выделяющие боковые грани, близки к подобным валикам на кельтах первого типа вида Б. Сама идея крепления кельта с помощью шестигранной в сечении втулки могла зародиться под влиянием изделий аозинско-меларского типа с шестигранной в сечении втулкой (рис. 16). Они появляются тогда, когда на аозинско-меларских кельтах прослеживаются некоторые черты ананьинских орудий.

Началом VI в. до н.э. датируются комплексы погребений с шестигранными кельтами, украшенными узорами из косых, дуговидных валиков и горизонтальных выпуклых линий, концы которых пучком сходятся на боковых гранях (рис. 16). В VI в. до н.э. от них оформились кельты с наиболее популярным орнаментом, в котором сочетаются все перечисленные узоры (рис. 16; 18, II; табл. X). Наряду с ними вплоть до конца бытования кельтов ананьинского облика неоднократно появляются переходные формы с узорами, характерными для изделий вида А первого типа (рис. 18).

Схема развития всех групп кельтов свидетельствует об их местном развитии с конца VIII по VI в. до н.э. При этом между разными типами, видами, разновидностями изделий несомненна типологическая связь, а между кельтами аозинско-меларского и ананьинского облика существуют переходные формы, свидетельствующие о смешении традиций в их изготовлении вследствие своеобразного сосуществования двух указанных групп (рис. 16). О совместном бытовании говорят также их планиграфия на Старшем Ахмыловском могильнике (рис. 17 В) и анализ взаимовстречаемости вещей, кельтов двух групп с элементами погребального обряда (табл. XII–XIV).

Значительную группу находок составляют наконечники копий. По материалу они выделены в две большие группы – бронзовые и железные. Обе группы встречены в одинаковых типах погребений и сопровождались равноценным погребальным инвентарем.

Бронзовые наконечники копий имеют листовидное перо, округлую у основания втулку (рис. 19; табл. IV). В верхней части втулка округлена или имеет ромбическую форму. По наличию или отсутствию прорезей на крыльях выделены два типа наконечников. Изделия второго типа по форме верхней части втулки под-

разделены на два вида – с округлой и ромбической в сечении втулкой. По различиям в деталях (форме, соотношению пера и втулки, характеру орнамента) выделены следующие разновидности: I тип – наконечники копий без прорезей. Все они в верхней части имеют округлую в сечении втулку и гладкое уплощённое перо. Обычно это изделия небольших размеров длиной 92–170 мм; II тип – наконечники копий с прорезями в нижней части лопастей. Длина их колеблется от 84 до 189 мм. Втулка у большинства изделий завершается на $\frac{3}{4}$ высоты.

По сечению верхней части втулки наконечники копий подразделяются на два вида. Вид А – изделия, имеющие в верхней части округлую в сечении втулку, за редким исключением они имеют углубления между втулкой и ребристым ободком у края пера. Вид Б – наконечники с ромбической в верхней части втулкой. Все они имеют ребристый ободок по периметру пера и примыкающее к нему углубление. Есть изделия без орнамента. Автором на Ардинском городище обнаружена литейная форма для отливки наконечников копий вида Б.

Бронзовые наконечники копий (рис. 19; 20, III; табл. IV) бытовали с конца VIII по VI в. до н.э. Наиболее ранние формы относятся к первому типу (без отверстий на крыльях пера; рис. 20, III; Халиков, 1977, с. 184–185). В число самых ранних наконечников входит также переходная форма от изделий первого типа ко второму с гладким уплощенным пером, но с маленькими округлыми отверстиями в нижней части пера (рис. 19, II, А1), найденная совместно с биметаллическим кинжалом первого типа, датирующимся концом VIII – началом VII вв. до н.э. Данный экземпляр и все изделия первого типа имеют округлое в сечении продольное ребро. Такая деталь характерна еще для двух разновидностей вида А второго типа (рис. 19, II, А2–3), а две последующие разновидности этого вида имеют среднее между округлым и ромбическим в сечении ребро. В целом изделия вида А второго типа являются переходной формой между гладкоперыми и прорезными наконечниками. Таким образом, изделия с округлой в верхней части втулкой более ранние. Они доживают до рубежа VII–VI вв. до н.э.

Наконечники вида Б второго типа с ромбической в верхней половине втулкой появляются приблизительно к середине VII в. до н.э. и существуют в VI в. до н.э. (рис. 19, II, Б; 20, III; табл. X). При этом для поздних изделий наиболее характерна богатая орнаментация (рис. 20).

Интересно отметить места находок бронзовых наконечников на плане могильника (рис. 21 А). Они в основном сосредоточены в южной, ранней части памятника.

Железные наконечники копий также имеют листовидное перо и округлую втулку (рис. 22; табл. V). Исходя из того, заканчивается ли втулка у острия или в его основании, учитывая наличие или отсутствие ребра по продольной оси пера, все наконечники подразделяются на три типа. Внутри них по характеру соотношения длины втулки к длине пера выделены виды, внутри которых, в свою

очередь, по форме лопастей пера выделены разновидности. Первый тип составляют наконечники с длинной втулкой, проходящей ребром по продольной оси пера и завершающейся у его острия. Размеры наконечников варьируют от 195 до 200 мм. Внутри типа выделяются три вида: А – наконечники, имеющие втулку значительно длиннее пера. Отношение длины втулки к длине пера составляет 2,4:1. Встречаются изделия с наибольшим расширением лопастей пера в нижней части и расширением пера в средней части; Б – включает изделия, имеющие втулку короче листовидного пера; В – наконечники, имеющие разные по длине втулку и перо.

Во второй тип входят находки, втулка которых завершается в основании листовидного пера, но у его продольной оси проходит реберчатый выступ, имитирующий продолжение втулки. Они также подразделяются на 3 вида.

У изделий третьего типа втулка также завершается в основании пера, но реберчатый выступ по продольной оси пера отсутствует (сечение пера линзовидное или подромбическое). Среди находок данного типа появляются остролистные наконечники скифского облика. Размеры наконечников 155–380 мм.

Картина развития железных наконечников копий в целом совпадает с их типологией (рис. 20, III). Судя по форме, они генетически восходят к бронзовым образцам. Изделия первого типа появляются в самом начале VII в. до н.э. и в основном бытуют одно столетие. Лишь наконечник с массивным пером вида Б из погребения 383 датируется концом VII – началом VI в. до н.э. (табл. V, X, XIV). Наконечники второго типа появляются несколько позже изделий первого типа (очевидно, к середине VII в. до н.э.) и бытуют довольно долго. Нередко они обнаружены в чистых комплексах VI в. до н.э. (Халиков, 1977, с. 192–194). Типологическая связь между наконечниками первых двух типов несомненна (рис. 20, III). Подобная взаимосвязь в их развитии прослеживается и среди северокавказских изделий, где они в основном датируются как средневожские (Патрушев, 1984, рис. 53, III Б, 7–14). На Старшем Ахмыловском могильнике они найдены в комплексах VI в. до н.э. (табл. X; Патрушев, 1984, рис. 53, III, 14).

Наконечники третьего типа в своем развитии стоят несколько в стороне от линий развития рассмотренных форм. Они появляются, очевидно, лишь в самом конце VII в. до н.э. (рис. 20, III). Среди них выделяются две не связанные друг с другом формы: с плоским (рис. 22, 13, 15, 17) и ромбическим в сечении (рис. 22, 14, 16, 18) пером. Обе формы, известные как скифские и датируемые временем не ранее VI в. до н.э., на Среднюю Волгу попали через Северный Кавказ.

Весьма раннее появление железных наконечников копий первого типа и сходство их с бронзовыми непрорезными формами предполагает местное развитие железных форм. Вместе с тем, близость наконечников первого типа к северокавказским изделиям наряду с массовым проникновением других изделий может говорить и о возможном влиянии последних (Патрушев, 1984, рис. 53, III).

Изделия второго типа, скорее всего, представляют местное развитие известных форм, но под воздействием северокавказских и раннескифских предметов. В результате они более изменчивы, нередко без четких типологических признаков, а порой представляют дериваты различных форм.

В VI в. до н.э. в основном господствуют скифские формы наконечников. Причем изменение культурной ориентации было, очевидно, кратковременным. Сосуществование скифских наконечников с изделиями второго типа и отсутствие между ними переходных форм могут свидетельствовать о том, что скифские формы на месте не изготавливались. Размещение находок различных типов на плане Старшего Ахмыловского могильника, возможно, говорит о сосуществовании в какое-то время предыдущих и последующих форм (рис. 21, Б).

Из могильников Волго-Камья известны кремневые, костяные, бронзовые, железные наконечники стрел.

Кремневые наконечники изготовлены из местных пород кремня коричневого цвета или кварцита, и за исключением единичных изделий тщательно обработаны двусторонней ретушью. Перо в сечении уплощенно-линзовидное, лишь у некоторых более широкое сечение и слабо выраженное продольное ребро. По форме выделены три типа (рис. 23): листовидные (1), треугольной формы (2) и ромбические (3). Длина наконечников колеблется от 2,3 до 9,6 см. Кремневые наконечники стрел появляются в самых ранних комплексах конца VIII – начала VII вв. до н.э. (п. 55 Старшего Ахмылова) и бытуют приблизительно до середины VI в. до н.э. (рис. 20, IV). Наиболее многочисленны среди них листовидные наконечники без выраженного черешка с уплощенным пером или реже с усеченным основанием (тип 1). Их прототипы восходят еще к эпохе неолита и бронзы (Халиков, 1969а, рис. 11, 3; 14, 3; 30, 12; 37, 1–3) и как приказанская традиция сохраняются в ананьинское время (Збруева, 1952, табл. VII, 4–5; IX, 1; Халиков, 1969а, рис. 55, 116–119, 154–155). От листовидных уплощенных наконечников на Средней Волге оформились изделия с ромбическим черешком и ромбические в сечении (рис. 20, IV; 23, тип 3). В погребении 266 Тетюшского могильника вместе в одном колчане встречены три листовидных и четыре подромбических наконечника (Кзаков, Патрушев, 1980, рис. 104, 1–7).

Обнаружены также наконечники с треугольным пером и резко выраженным черешком (тип 2), не связанные по происхождению с формами приказанско-ананьинской территории (Халиков, 1962, с. 47, 87; 1977, с. 202). На Старшем Ахмыловском могильнике комплекс погребения 206 с указанным изделием датируется VI в. до н.э.

Костяные наконечники представлены черешковыми и реже втульчатыми экземплярами (рис. 24). Все наконечники тщательно обработаны, длина их колеблется от 2,8 до 16,5 см. По характеру крепления среди них выделены 2 отдела: черешковые (А) и втульчатые (Б), подразделяющиеся по сечению на три типа: трехгранные (1), четырехгранные (2), уплощенно-линзовидные (3). По

форме наконечники подразделяются на 3 вида: 1 – листовидные; 2 – с треугольным пером; 3 – ромбической формы.

Костяные наконечники в Марийском Поволжье малочисленны и бытуют в VII–VI вв. до н.э. (Халиков, 1977, с. 205). Форма втульчатых и вытянутых, ромбических в сечении наконечников известна в западных от марийского края районах (Смирнов К. А., 1974, с. 30; Халиков, 1977, с. 205). Треугольные или реже линзовидные в сечении изделия были характерными для прикамских ветлужских памятников ананьинского облика (Збруева, 1952, табл. XI, 6, 11; XIX, 3–4; Халиков, 1977, с. 204).

Бронзовые наконечники стрел делятся на группы втульчатых и черешковых, а втульчатые на отделы по поперечному сечению головки стрелы и типы по форме головки и насада (рис. 25). Всего выделены 4 отдела: двухлопастных (I), трехлопастных (II), трехгранных (III), четырехгранных (IV) наконечников; а также некоторое количество типов и их вариантов. Отдел двухлопастных включает втульчатые наконечники с плоской овальной или лавролистной головкой и выступающей втулкой (тип I). Один из 5 наконечников из погребения 270 Тетюшского могильника по втулке украшен двумя вертикальными рядами горизонтальных коротких линий (Казаков, Патрушев, 1980, рис. 102, 2–6). Часть изделий имеют боковые шипы.

Ко второму типу относятся наконечники с ромбовидной симметричной (тип 2а) и асимметричной (тип 2б) головкой.

Отдел трехлопастных представлен листовидными наконечниками (1 тип), многочисленными стрелами со сводчатой головкой и выступающей втулкой (2 тип), наконечниками без выступающей втулки и без шипов (3 тип), а также наконечниками с шипами (4 тип).

Трехгранные наконечники (отдел III) подразделяются на листовидные (тип 1), сводчатые с прямым дуговидным или вилкообразным вырезом в основании головки (тип. 2), наконечники со сводчатой головкой и трехгранным острием, продольными лотками, отделяющими лопасти от втулки, внутренней втулкой и опущенными ниже втулки шипами (тип 3), а также одно изделие, трехгранное по всей высоте с выступающими шипами (тип 4).

Четырехгранные сводчатые наконечники (отдел IV) листовидные с выступающие втулкой (тип 1) или с внутренней втулкой и длинными шипами (тип 2).

Среди черешковых наконечников отдела трехлопастных (группа Б) встречены экземпляры с прямоугольным в сечении (тип 1) или с круглым по всей длине черешками (тип 2).

Развитие бронзовых наконечников стрел происходило за пределами Марийского Поволжья. По стадиям развития Старшего Ахмыловского могильника можно проследить их относительную хронологию (рис. 20, IV, табл. X). При этом особый интерес представляют содержащиеся различные формы наконечников колчаные наборы закрытых комплексов этого памятника (п. 359, 383,

578, 704, 750, 926, 949; Патрушев, 1984, рис. 47). Наиболее ранними (VII–VI вв. до н.э.) на Старшем Ахмыловском могильнике являются втульчатые двухлопастные наконечники с плоской овальной или лавролистной головкой и выступающей втулкой (отдел I, тип I; п. 357, 359–2 экз., п. 704, 926–3 экз., п. 949–2 экз.). Часть изделий имеют боковые шипы. На юге Евразии подобная форма наконечников появляется в конце эпохи бронзы, а в VII–VI вв. до н.э. они наряду с ромбовидными становятся преобладающими у скифов и савроматов. Известны они также на сакских и тагарских памятниках. В синхронных камских ананьинских могильниках наконечники этого типа сравнительно немногочисленны (см. часть I книги с краткой характеристикой могильников Волго-Камья; Збруева, 1952, с. 91 и след., табл. XIX). Также ранние наконечники с ромбовидной симметричной (тип 2а) и асимметричной головкой (тип 2б) на юге, по мнению В.А. Ильинской (1973), почти полностью исчезают к концу VII в. до н.э.

Трехлопастные наконечники (отдел II) более поздние (рис. 20, IV). Изделия с лавролистной на плане головкой (I тип) обычны для скифских погребений конца VII – VI вв. до н.э. (Мелюкова, 1964, с. 18). В савроматском Поволжье и Приуралье подобные наконечники бытовали с конца VII до начала V в. до н.э., но в Самаро-Уральском крае они доживают вплоть до конца IV в. до н.э. (Смирнов К.Ф., 1964, табл. II, А-Г). Встречаются они и на ананьинских памятниках бассейна р. Камы (Збруева, 1952, с. 89, табл. XIX, 29).

Наиболее многочисленные стрелы *со сводчатой головкой и выступающей втулкой* (2 тип; рис. 25, 12–15) скифами и савроматами употреблялись с конца VII по III–II вв. до н.э. (Мелюкова, 1964, с. 12 и след.; Смирнов К.Ф., 1961, с. 46, табл. II, тип Б VI). В VI–V вв. до н.э. они известны в сакских памятниках, а также в ананьинском Прикамье, где особенно хорошо представлены в более позднем Зуевском могильнике (фонды ГИМ, № 609/167–173 и др.). Наконечник без выступающей втулки и без шипов (3 тип; рис. 25, 16) по южным аналогиям датирован VI в. до н.э. (Смирнов К.Ф. 1961, табл. III Б, 16), а другой подобный экземпляр с шипами (4 тип; рис. 25, 17) на юге датируется концом VI – началом V вв. до н.э. (Смирнов К.Ф., 1961, с. 125, рис. 23, 8).

Трехгранные наконечники (отдел III) встречены в комплексах совместно с трехлопастными, но в скифо-савроматском мире они появляются несколько позже. Так, изделия с прямым дуговидным (по 2 экз. из п. 750 и 926 Старшего Ахмылова) или вилкообразным (п. 578 Старшего Ахмылова) вырезом в основании головки (варианты Б, В, Г типа V отделов трехгранных по классификации К.Ф. Смирнова: 1961, с. 53) определены как «сочетание втульчатой трехгранной формы с трехлопастной» и датированы VI–V вв. до н.э. У савроматов наконечники всех трех вариантов чаще всего встречаются в Самаро-Уральском крае. Аналогичные стрелы были известны также в ананьинском Прикамье (Збруева, 1952, с. 89, табл. XIX, 40–41). Два наконечника со сводчатой головкой и трехгранным острием, продольными лотками, отделяющими лопасти от втулки,

внутренней втулкой и опущенными ниже втулки шипами (тип IV; рис. 25, 25, 26; п. 704 и 578 Старшего Ахмылова; тип XV А по классификации К.Ф. Смирнова) по находкам в савроматском Поволжье и Приуралье датируются концом VI в. до н.э. (они исчезают к концу следующего столетия; Смирнов К.Ф., 1961, с. 56–57). Для скифских наконечников подобная форма в целом не характерна.

Аналогии *четырёхгранным сводчатым наконечникам* (отдел IV) с внутренней втулкой и длинными шипами из погребений 750 и 949 Старшего Ахмылова (рис. 25, 28–29) известны на сакских памятниках VII–VI и среди савроматских наконечников рубежа VI–V вв. до н.э.; подобные наконечники с выступающей втулкой редко встречаются и в скифо-савроматском мире (Смирнов К.Ф., 1961, с. 125, рис. 23, А 33).

Среди черешковых наконечников *отдела трехлопастных* (группа Б) встречены экземпляры с прямоугольным в сечении или с круглым по всей длине черешками (рис. 25, 30–31). Близкие изделия К.Ф. Смирновым (1961, рис. 22, А1 7, 8; рис. 40, 9–10, 13) датированы концом VI – началом V вв. до н.э. Однако бронзовые черешковые стрелы на Переднем Востоке характерны уже для II тысячелетия до н.э.; после рубежа II–I тысячелетий до н.э. они «становятся определяющей формой «доскифских наборов стрел» в Средней Азии и Казахстане, а в Причерноморье такая форма неизвестна (Медведская, 1980, с. 28). В Поволжье они появляются одновременно с находками ряда изделий, происходящих из Средней Азии (Патрушев, 1976, с. 36–37) и более южных областей обитания урарто-хурритов (изображения крылатых львов и символов священного древа жизни: Патрушев, 1977).

Судя по датам погребений, на Старшем Ахмыловском могильнике бронзовые наконечники стрел в основном характерны для VI в. до н.э. (рис. 20, IV). Их распространение, очевидно, связано с появлением характерных для ираноязычных кочевников южных степей Евразии небольших луков скифского типа. Зооморфный наконечник такого лука найден в погребении 926 Старшего Ахмыловского могильника (Патрушев, 1984, рис. 48, 27). Одновременны с бронзовыми наконечниками колчанные крючки (Халиков, 1977, с. 199–200).

Железные наконечники стрел по характеру крепления к древку подразделены на две группы – втульчатые и черешковые, среди которых в свою очередь по форме пера выделены отдельные типы: листовидные (тип 1), с треугольным пером (тип 2), с ромбическим пером (тип 3; рис. 26). Следует оговориться, что в связи с плохой сохранностью наконечников они дошли до нас в несколько измененном виде. Поэтому их классификация затруднена. Выделенные А.Х. Халиковым (1977, рис. 78) виды 1 и 2 для втульчатых стрел весьма условны, т.к. определить, где у данных изделий (в отличие от наконечников копий) завершается втулка, практически невозможно. На наш взгляд, не оправдывают себя мелкие подразделения по форме пера (асимметричная и симметричная форма, например, не более как показатель сохранности).

В развитии основных форм железных наконечников стрел выделяются две линии – для втульчатых и черешковых (рис 20, IV).

Втульчатые наконечники стрел наиболее ранние. Поиски их истоков приводят к формам местных наконечников копий (рис. 20). Синхронные культуры ближайших районов Евразии, а также Кавказа не могли стать примером их использования, т.к. почти до конца I тысячелетия до н.э. там господствовали бронзовые наконечники (Смирнов К.Ф., 1961; Мелюкова, 1964; Членова, 1967). Единичные их находки с конца VII в. до н.э. у скифов, возможно, объясняются связями с районами Переднего Востока, где они получают широкое распространение с начала I тысячелетия до н.э. (Медведская, 1980, с. 26–29). Правда, передневозочные изделия отличались черешковой формой насада. Скифы, используя идею нового материала (железа), остались верны традициям насада со втулкой. А.Х. Халиков (1977, с. 212) оформление форм железных втульчатых стрел связывает также с воздействием бронзовых наконечников стрел. Однако необходимо учесть позднее появление последних в Поволжье не ранее конца VII в. до н.э., а ранние железные экземпляры появляются в самом начале этого столетия (рис. 20). Поэтому их воздействие могло бы быть лишь в конце употребления таких железных стрел. Но в это время господствующей формой уже становятся железные черешковые стрелы (рис. 20).

Втульчатые железные наконечники *с листовидным пером* (I тип; рис. 26, 1–3; 32 экземпляра) происходят из Старшего Ахмылова (Патрушев, 1984, с. 95), где они сопровождалась хорошо датируемыми находками второй половины VII – начала VI вв. и VI в. до н.э. Пять наконечников с подтреугольным пером (2 тип) небольших размеров (п. 569, 753, 767, 830, 900 Старшего Ахмылова) встречены в комплексах с кельтами, датированными 2 половиной VII – началом VI вв. до н.э. Двадцать таких стрел из Акозинского могильника комплексом погребения 68 были датированы VI – началом V вв. до н.э. (Халиков, 1962, с. 90); три экземпляра были найдены в погребении 92 этого же могильника вместе с акозинско-меларским кельтом 5 разновидности 3 типа, датированным 2 половиной VII – началом VI вв. до н.э.; 1 экземпляр происходит из комплекса погребения 98 этого же могильника VI в. до н.э. (Патрушев, 1982, рис. 24, 25). На других синхронных могильниках Волго-Камья подобная форма неизвестна. В скифских комплексах данная форма распространяется лишь в V в. до н.э. (Мелюкова, 1964, табл. 8, II, 4–5).

Четыре наконечника *с ромбическим пером*, более широким в нижней части (3 тип: п. 383 – 2 экз., п. 555 – 2 экз.), комплексами погребений датируются второй половиной VII – началом VI вв. до н.э. В Прикамье подобная форма редка; у кочевников она распространяется в основном в более позднее время – в V–III вв. до н.э. (Мелюкова, 1964, табл. 8, P 3; 9, T 2, V 2).

Черешковые наконечники стрел (отдел Б; 36 экз.) появляются лишь к середине VII в. до н.э. А.Х. Халиков (1977, с. 214) их появление увязывает с

традицией изготовления кремневых и костяных наконечников. Скорее всего, древние металлурги, не связанные с изготовлением стрел из других материалов, постепенно, после довольно длительного производства втульчатых наконечников стрел, нашли более практичный способ изготовления из железа. Практичность втульчатых наконечников при использовании с ростом потребности на стрелы уступала место практичности при их изготовлении. Не случайно распространение данного способа совпало со временем, когда появляются колчаные наборы стрел.

Из числа железных черешковых наконечников ранними являются изделия с *листовидным пером* (I тип; 24 экз. из Ахмылова; Патрушев, 1984, рис. 47, 86–88, 100, 102–106). Судя по сопровождающим комплексам VII и рубежа VII–VI вв. до н.э., они появляются еще в VII в. до н.э., но наиболее характерны для VI в. до н.э. (рис. 20, IV). Подобная форма для памятников Прикамья не характерна, а на скифских, савроматских и дьяковских памятниках она в основном встречается в комплексах IV–III вв. до н.э. (Смирнов К.Ф., 1961, рис. 40, 15–18; Смирнов К.А., 1974, с. 31, 34, табл. II, 6).

Почти одновременно с листовидными появляются наконечники с *треугольным пером* (2 тип; 7 экз. из Ахмылова, 1 из Акозина). По ряду находок они датируются 2 половиной VII – началом VI вв. до н.э. В комплексе погребения 87 Акозинского могильника наконечник встречен вместе с парной бляшкой, датируемой VII в. до н.э. (Патрушев, 1982б, рис. 18). Аналогии указанным наконечникам известны из городища «Ройский Шихан» на р. Вятке (VII–V вв. до н.э.), Галкинского городища в устье р. Чусовой (VI–IV вв. до н.э.), а также на Щербинском городище дьяковской культуры в слое начала эпохи железа (Архипов, 1962, с. 195, 203, табл. XXXIX, 6; Збруева, 1952, с. 27, табл. IX, 3; Дубинин, 1974, табл. XXII, 3).

Наконечники с *подромбическим пером* (3 тип; п. 554, 575 – 2 экз., п. 613, 780 – 2 экз.) комплексами погребений датируются второй половиной VII – началом VI вв. до н.э. (рис. 20, IV; 26; табл. X).

На Старшем Ахмыловском могильнике обнаружена также группа *деревянных* наконечников стрел (6 экз.). Все они в сечении линзовидные, листовидной формы. Вероятно, в могилу стрелы были положены целыми, но благодаря консервирующим свойствам окиси бронзы от оказавшихся поблизости бронзовых наконечников стрел сохранились лишь их рабочие концы.

Основные выводы о развитии наконечников стрел подтверждаются их планиграфией по плану Старшего Ахмыловского могильника (рис. 21 В, а, б, в). Кремневые стрелы в основном встречены в прибрежной, более ранней части могильника, а костяные как в прибрежной, так и в северной части в районе распространения домов мертвых второго типа в раскопах 1967–1969 гг. (рис. 2). Бронзовые стрелы чаще всего находились в западной половине могильника, где погребения в основном датируются VI в. до н.э. А железные стрелы встречались

на всей территории могильника, но их массовые находки приходятся на северо-восточные и северо-западные участки могильника, т. е. на более позднюю часть памятника.

Менее распространенным видом оружия на волго-камских памятниках являются *кинжалы*. Среди них встречены экземпляры с железным клинком, бронзовой или биметаллической рукоятью (отдел А) и цельножелезные (отдел Б). Биметаллические кинжалы известны разных типов: массивные со сплошной бронзовой рукоятью, украшенной двумя рядами кружков (тип I; рис. 27, 1); с рукоятью из бронзовых и железных полос (тип II; рис. 27, 2); фрагмент кинжала с опущенными концами перекрестия из погребения 568 Старшего Ахмыловского могильника (рис. 27, 3) следует считать дальнейшим продолжением развития биметаллических кинжалов. Он уже не имеет подтрапециевидного выступа на перекрестии (вместо него – циркульный орнамент); его рукоять, судя по ее остаткам, полностью из железа. Поэтому он может представлять особый тип (III). А кинжал из погребения 704 этого же могильника (рис. 27, 4), близкий предыдущему типу по опущенным концам перекрестия и имеющий бронзовую рукоять, выделен в четвертый тип. Он имеет одну технологическую особенность: железный клинок как бы раздваивается и с обеих сторон накладывается на перекрестие; сплошная бронзовая рукоять украшена насечками. Также особо выделяется биметаллическое однолезвийное оружие переходного от ножей к кинжалам типа (V тип; рис. 27, 5). Оно имеет круглую рукоять и подпрямоугольное перекрестие.

Кинжал с плоской бронзовой рукоятью с рельефными узорами, с бабочковидным перекрестьем и навершием с двумя головками животных (рис. 27, 6) выделен в тип VI, а биметаллический «дамский» кинжал с коротким плоским железным клинком, плоской бронзовой рукоятью с впаянными проволочными колечками по бокам и навершием с боковым кольцом (рис. 27, 7) выделен в VII тип.

В схеме развития биметаллических кинжалов самый ранний – находка из погребения 55 Старшего Ахмылова (рис. 27, 1). А.Х. Халиков (1977, с. 165) его датирует второй половиной VIII или рубежом VIII–VII вв. до н.э. «Узкая» дата погребения – рубеж VIII–VII вв. до н.э. К нему генетически близки кинжалы из погребений 26, 36, 67, 124 этого же могильника (Патрушев, 1984, рис. 40, 2–5) и погребения 272 Тетюшского могильника (рис. 20, 1; 27, 2; Казаков, Патрушев, 1980, рис. 97, 4). Но последние имеют более узкие и вытянутые очертания. Их перекрестия менее массивны, рукоять состоит из бронзовых и железных полос. Аналогичные средневожские (Халикова, 1967, с. 127; Халиков, 1977, с. 166) и северокавказские находки датированы VII в. до н.э. (Патрушев, 1984, рис. 53, 1). Фрагмент кинжала с опущенными концами перекрестия из погребения 2266 (рис. 27, 3) также может быть датирован этим временем. А комплекс погребения 704 Старшего Ахмылова по бронзовым наконечникам стрел датируется началом VI в.

до н.э. (Патрушев, Халиков, 1982, табл. 105, 1 з-м; табл. X; Патрушев, 1984, рис. 53 Б, IV, 6). Биметаллическое однолезвийное оружие переходного от ножей к кинжалам типа по комплексу погребения (Патрушев, Халиков, 1982, табл. 86, I) датируется рубежом VII–VI вв. до н.э. Форма данного кинжала А.Х. Халиковым сопоставляется с карасукскими изделиями (Халиков, 1977, с. 171). Скорее всего, их прототипы следует искать в древневосточных районах. Круглую рукоять имеет кинжал из Ирана (Godard, 1962, табл. 105); аналогична форма навершия однолезвийного кинжала из Кармир-Блур (Пиотровский, 1950, рис. 17).

Биметаллические кинжалы первого и второго типов в Поволжье попали, очевидно, с Северного Кавказа, где они генетически восходят к более ранним образцам. Но как волжские находки, так и их кавказские аналогии между собой связаны типологически. Последующие кинжалы, не имеющие прямых аналогий на Кавказе и в других областях, скорее всего, изготовлены местными мастерами.

Отдел цельножелезных кинжалов включает формы, известные в скифо-савроматском мире. Одни из них с брусковидным навершием и перекрестьем (тип I; рис. 28, 4), другие имеют сердцевидное перекрестье (тип II; рис. 28, 1, 2, 7, 10), третьи – почковидное перекрестье (тип III; рис. 28, 6, 7). Есть кинжалы с грибовидными навершиями без перекрестья (тип IV; рис. 28, 3, 5, 9). Навершие одного кинжала оформлено в виде бараньих рогов (двойных волют; рис. 28, 8; тип V).

Оформление цельножелезных кинжалов в их классических формах в скифо-савроматском мире несомненно (Смирнов К.Ф., 1961; Мелюкова, 1964). Вместе с тем, на периферии влияния этого мира, в частности, в Волго-Камье, на основе привозных образцов оформляются некоторые формы, занимающие среднее положение между кавказскими биметаллическими и скифскими цельножелезными кинжалами. Кинжал из погребения 383 Старшего Ахмылова с широким клинком и рукоятью (рис. 28, 4) по своим очертаниям весьма близок к биметаллическому кинжалу из погребения 55 (рис. 20; 27, I). Близки также их навершия. Они отличаются лишь перекрестиями, что обусловлено, возможно, характером материала для их изготовления. Данный цельножелезный кинжал встречен в комплексе конца VII – начала VI вв. до н.э. (табл. X; Патрушев, Халиков, 1982, табл. 63, I). К нему близок кинжал из погребения 711 без сохранившегося перекрестия (рис. 28, 9). Под влиянием форм подобных кинжалов и при воздействии некоторых черт биметаллических изделий второго типа оформились, вероятно, близкие формы оружия (типа рис. 28, 6, 9). Остальные кинжалы появились под влиянием форм скифо-савроматского оружия в своеобразном северокавказском преломлении (Патрушев, 1984, рис. 53, 1Б, 5–7). Однако в их развитии в какой-то мере проявляется влияние предыдущих форм (рис. 20, I).

Железные топоры по назначению делятся на рабочие (группа А) и боевые (группа Б; рис. 29). Рабочие отличаются массивным обухом, большим овальным проухом и клиновидностью очертаний. Они близки между собой.

Боевые топоры имеют узкие вытянутые очертания. Проух находится в средней части оружия.

По форме и назначению среди них выделены четыре типа: I – топоры – молоты с расширяющимся к концу обухом; II – топоры – чеканы с узким вытянутым обухом; III – топоры – клевцы с клиновидным завершением обуха; IV – двулезвийные топоры – секиры.

Особенности в оформлении проуха внутри каждого типа отмечены в разновидностях (рис. 29). Все указанные типы датируются VI в. до н.э. (рис. 20, II; табл. X).

Все формы железных топоров восходят к кавказским образцам, где они берут свое начало среди бронзовых прототипов; с Кавказа некоторые формы были восприняты в Причерноморье, отсюда распространились на запад в области лужицкой культуры и далее, а также на восток (Мелюкова, 1964, с. 67). Любопытно отметить, что большинство форм, известных на Кавказе и в Поволжье (рис. 20, II; 29), не встречается в Причерноморье (Патрушев, 1984, рис. 53, II). Значит, они в Поволжье попали не через Причерноморье, а непосредственно с Кавказа. Благодаря наличию в Марийском Поволжье почти всех северокавказских форм и датам погребений Старшего Ахмыловского могильника возможно представить картину развития топоров (рис. 20, II). Наиболее ранние из них сохраняют характерный для бронзовых кобанских топоров изгиб. Это рабочий топор, датируемый на Кавказе VII в. до н.э. (Патрушев, 1984, рис. 53, II, 2). Концом VII – первой половиной VI в. до н.э. датируется топор-секира из погребения 183 Старшего Ахмылова (рис. 20; 29, 14). Такие же топоры с изгибом происходят из Тетюшского могильника (Казаков, Патрушев, 1980, табл. IV, 25–26). От подобных изделий, по-видимому, произошли другие формы секир, а под дополнительным воздействием ранних рабочих топоров – формы чеканов и клевцов. В ранний период отсутствуют топоры с ромбическим проухом. Учитывая общую линию развития форм топоров, дату подобной находки из Тлийского могильника (VII–VI вв. до н.э.; Воронов, 1980, рис. 3, 45), очевидно, следует ограничить VI в. до н.э. с возможным началом на рубеже VII–VI вв. до н.э. (рис. 20, II). Первой половиной VI в. до н.э. по комплексу погребения 336 датируется топор-молот (рис. 20; 29, 5). Вместе с ним в закрытом комплексе находились железный кинжал и наконечник его ножен. Кинжал на Северном Кавказе и в Причерноморье датируется VI в. до н.э., а такой же бронзовый наконечник ножен (Патрушев, 1984, рис. 53, IX, 5) – временем около середины VI в. до н.э. Поэтому, очевидно, даты находок подобных топоров на Северном Кавказе (VIII–VII вв. до н.э. по В.Б. Виноградову из районов Осетии и Кабарды: Виноградов, 1972, рис. 31, 4, с. 250–251; VII–VI вв. до н.э. по М.Н. Погребовой и Б.В. Техову из Самтаврского, Мцхетского, Бешташенского, Куланурхвского, Брильского могильников: Погребова, 1969, рис. 1, 3, 8, с. 181; Техов, 1980, рис. 11, 2, с. 53) следует также ограничить VI в. до н.э. В пользу такой даты сви-

детельствуют дата аналогичного скифского топора из кургана 5 у с. Аксютинцы (VI в. до н.э.: Мелюкова, 1964, табл. 21, 9, с. 66), а также общая линия развития подобных изделий (рис. 20, II). Богатым комплексом сопровождался топор-молот (рис. 29, б) в погребении 421 Старшего Ахмылова (Патрушев, Халиков, 1982, табл. 66, 2). По кельту, поясным украшениям, бляхе, наконечнику копья он датируется первой половиной VI в. до н.э. На Северном Кавказе дата подобных находок также растянута на VII–VI вв. до н.э. (Крупнов, 1960, табл. X, 4, с. 209). О более поздней дате таких топоров говорит подромбическая форма проуха.

Металлические ножи следует считать наиболее многочисленными находками. А.Х. Халиковым железные ножи по характеру изгиба спинки и лезвия и их соотношению подразделены на четыре типа: I – с прямой спинкой и выпуклым лезвием; II – с выпуклой спинкой и прямым лезвием; III – с выпуклой спинкой и вогнутым лезвием (серповидные); IV – с выпуклой спинкой и выпуклым лезвием (рис. 30; табл. VI).

По размерам и некоторым особенностям оформления черешков у ножей выделены подтипы и виды (рис. 30).

В развитии ножей нет четких градаций форм для определенного времени. Это связано с условиями их нахождения. Нередко они являются единственными находками в погребении. Тем не менее, по редким датированным комплексам (Халиков, 1977, с. 143 и след.) можно выделить две хронологические группы: I – железные ножи типов I, IB; I, 2Б; I, 2В; I, 3А; II, 2Б; III, 1Б; IV, 1А; IV, 2В, датирующиеся временем не позже VII в. до н.э.; II – изделия типов II, 3Г; IV, 1Б; IV, 1Г встречаются в комплексах не ранее VI в. до н.э. Остальные формы ножей в основном бытуют продолжительное время.

Железные кельты. Все они довольно однообразны, имеют округлую в сечении, вертикальную, обычно разомкнутую втулку и расширяющуюся к лезвию рабочую часть. Все изделия характерны для VI в. до н.э.

К металлическим орудиям труда относятся *бронзовые тесла* подпрямоугольно-клиновидных очертаний со слегка расширяющимися у лезвия краями, датируемые комплексами погребений Старшего Ахмылова концом VIII – началом VII (п. 68) или концом VIII – первой половиной VII (п. 114) вв. до н.э.

Шилья известны двух типов: I – из круглого стержня; II – из прямоугольного в сечении стержня.

Шилья по форме хронологически не выделяются. Оба выделенных А.Х. Халиковым (1977, с. 151–153) типа (круглые или прямоугольные в сечении рабочей части) появляются уже в начале VII в. до н.э. и бытуют до VI в. включительно. VII в. до н.э. датируются медные шилья из Ахмылова (п. 482, 523, 600).

Весьма редки бронзовые *иглы с ушком*.

Напрясла или пряслица, надеваемые на один конец веретена для ускорения вращения, имеют округлую форму и изготовлены из глины или реже бронзы и камня. По сечению они подразделяются на семь типов (рис. 31, 19–23): 1 – лин-

зювидные или овальные; 2 – подпрямоугольные; 3 – подтрапещиевидные; 4 – биконические; 5 – шаровидные; 6 – асимметричные грибовидных очертаний с выступом с одной стороны; 7 – круглое пряслице с вырезанными на нем знаками из Аkozина.

Линзовидные или овальные в сечении пряслица появляются еще в комплексах I стадии развития Старшего Ахмыловского могильника (конец VIII – I половина VII вв. до н.э.; п. 557) и бытуют долгое время. На Пустоморквашинском могильнике такие пряслица обнаружены в комплексах погребений 32 и 41 второй половины VII – VI вв. до н.э. (Патрушев, 1990, рис. 7, 17; 11, 5). Подпрямоугольные в сечении пряслица, по А.Х. Халикову (1977, рис. 50, 34–35), встречены в комплексах второй половины VII – первой половины VI вв. до н.э. (п. 838) и VI в. до н.э. (п. 823). Биконическая в сечении форма характерна для VI в. до н.э. (Ахмылово: п. 216, 401, 659, 745).

Подтрапещиевидные в сечении пряслица обнаружены в погребении 602 Старшего Ахмылова. Грибовидное в сечении пряслице из погребения 705 этого же могильника встречено в комплексе VI в. до н.э. Такое же изделие известно среди отдельных находок Пустоморквашинского могильника (Патрушев, 1990, рис. 16, 12).

Все отмеченные формы пряслиц встречаются и на других синхронных памятниках Поволжья (Патрушев, 1984, рис. 50, 31, 32, 36, 38, 40, 41). На ананьинских памятниках Прикамья известны лишь линзовидные или овальные в сечении находки (Збруева, 1952), в то же время в западных от марийского края областях встречаются все отмеченные формы (Смирнов К.А., 1974, с. 67). Известны они и в южных районах (Смирнов К.Ф., 1964, с. 107 и др.).

В Волго-Камье также представлены орудия труда из камня. *Терочные камни* изготовлены из темных пород кварцита, сланца или плотного сливного красноватого песчаника. Они подразделяются на песты, терочки и растиральные плиты. Песты и терочки в большинстве случаев по форме округло-вытянутые и объемные, реже уплощенные.

Оселковидные подвески изготовлены обычно из плотного красноватого песчаника, реже сланца и мрамора. По форме они весьма разнообразны (рис. 31). Выделяются два основных их типа: I – овально-линзовидные в поперечном сечении; II – оселки с выделенными в сечении гранями.

Оселки близких форм обоих типов известны довольно широко в южных и западных областях (Патрушев, 1984, с. 104). Найдены они и на раннеананьинских памятниках Прикамья (Халиков, 1977, с. 158).

Многочисленные находки конской узды можно сгруппировать по их назначению. Это удила, псалии, бляшки–пронизи для ремней и накладки от ремней (рис. 31, 5–16).

Удила составляли наиболее значительную часть узды. Они соединялись при помощи псалиев к ее ременным частям и служили для управления конем.

Бронзовые удила представлены изделиями трех типов: 1 – двукольчатые из круглого в сечении, гладкого, перевитого и орнаментированного продольным желобком и поперечными насечками дрота (рис. 31, 12–13), датированные А.Х. Халиковым (1977, рис. 81, 1–4, с. 220) по южным аналогиям VIII – VII вв. до н.э. В Марийском Поволжье они также встречены в комплексах VI в. до н.э.; 2 – стремечковидные удила из гладкого и орнаментированного дрота, округлого или полуовального в сечении (рис. 31, 14, 15) А.Х. Халиковым (1977, рис. 81, 10, 11, с. 221–222) датированы 2 половиной VII – 1 половиной VI вв. до н.э.; 3 – однокольчатые трехчастные с подвижными кольцами и двучастные с неподвижными кольцами, датированные А.Х. Халиковым (1977, рис. 81, 9, 12, с. 221) по южным аналогиям VIII–VII вв. до н.э. На могильниках Марийского Поволжья они отсутствуют.

Железные удила все однокольчатые (рис. 31, 16). Различия между отдельными экземплярами проявляются лишь в характере оформления колец, длине и толщине стержня. В Поднепровье и на Северном Кавказе однокольчатые удила появляются в VI в. до н.э. В Поволжье массивные однокольчатые удила из железа встречены также в комплексе VII в. до н.э.

Псалии прикреплялись перпендикулярно к удилам, к их внешним кольцам и предотвращали передвижение удил в пасти коня. В Волго-Камье известны находки костяных, бронзовых и железных псалий. Среди последних выделяются следующие типы: I – железные трехдырчатые (Халиков, 1977, рис. 82, 1–3); II – железные и бронзовые с тремя боковыми петельками (рис. 31, 11). Из погребения 261 Тетюшского могильника происходят бронзовые псалии в виде широкой пластины с тремя боковыми пластинчатыми петельками (Казаков, Патрушев, 1980, рис. 96, 7, 8); в погребении 42 Пустоморквашинского могильника со стремечковидными удилами найдены бронзовые псалии дуговидной формы из толстого круглого дрота с тремя боковыми петельками из более тонкого дрота (Патрушев, Халиков, 1979, табл. 1, 17, 18); III – железные двухдырчатые (рис. 31, 10); IV – железные двухпетельчатые в сохранившихся случаях эсовидной формы (рис. 31, 17);

Судя по южным аналогиям и сопровождающим датированным комплексам могильников Марийского края, трехдырчатые и трехпетельчатые псалии более ранние.

Совместно с удилами и псалиями обнаружены другие уздечные принадлежности – пронизи от перекрещивающихся ремней бляшки, накладки, наворачия (рис. 31, 5–8).

Украшения костюма. Комплексы могильников Волго-Камья позволяют представить этнографический облик отдельных групп населения, обитавшего примерно 2700–2500 лет назад.

Поскольку о более древних костюмах в крае почти нет данных, мы имеем возможность познакомиться с самыми древними наборами украшений финно-

угорского костюма. Элементы костюма, являясь наиболее ярким этническим показателем, долго сохраняют традиционные признаки и живо передают новые этнические веяния.

Классификация всех групп украшений из Волго-Камья разработана автором при составлении инструментария исследований (Патрушев, 1982а).

В начале эпохи железа женские и мужские украшения были слабо дифференцированы. Наиболее массовые находки украшений – височные подвески, шейные гривны, нагрудные бляхи – встречены в обеих группах захоронений. Вместе с тем есть и отличия. Только мужские погребения содержат одинарные налобные бляхи и остатки поясов с металлическими украшениями. Женский костюм разнообразнее и богаче. Он включает составные налобные венчики, ожерелья, реже браслеты, булавки, кольца на руках.

Вначале рассмотрим общие для женщин и мужчин украшения.

Височные подвески представлены двумя типами (рис. 33; табл. VII). I тип – спиральные подвески из сегментовидной вытянуто-округлой или тонкой прямоугольной в сечении пластины или круглой проволоки, а в одном случае из тонкой медной трубочки. Преобладают бронзовые экземпляры, но встречены серебряные (или, возможно, из так называемой белой бронзы с большим содержанием олова), золотые и железные. По характеру оформления концов выделены два вида – с простыми концами (А) и спиральным завершением концов (Б). Изделия вида А по размерам и характеру дрота подразделяются на шесть разновидностей, а вида Б – на три. II тип подвесок – височные кольца из тонкой, реже более массивной выпукло-вогнутой или трехгранной в сечении бронзовой пластины и в ряде случаев из железа. Их диаметр колеблется от 1 до 9 см. Среди них выделены два вида – с разомкнутыми (А) и заходящими друг за друга (Б) концами, разделяющиеся по характеру оформления концов и сечению на шесть разновидностей. Височные кольца известны лишь на волжских могильниках (табл. VII): кроме 162 экземпляров из Старшего Ахмылова (Патрушев, 1984, с. 11–13) они найдены на Акозинском (п. 73, 85, 89 и две отдельные находки), Пустоморквашинском (п. 22, 24, 34, 37, 38 – по 2 экз., п. 27, 30 – по 1 экз.) и Тетюшском (п. 122) могильниках. В южных и западных от Средней Волги областях подобные кольца обычно являлись браслетами или перстнями (Петренко, 1978; Техов, 1977).

Височные кольца обнаружены как в ранних, так и поздних комплексах (рис. 34; табл. X). Со времени функционирования могильника они сосуществовали с височными спиралями, а в пяти погребениях Старшего Ахмылова (№ 36, 55, 174, 272, 446) встречены вместе.

Различные методы датировки и определение критерия сопряженности с другими находками показали, что височные подвески по сравнению с другими группами украшений в меньшей мере подвергались изменениям. Височные спирали типов IA1, IA2, IA3, IB2 и височные кольца типов ПА1, ПА5 встречены во всех

хронологических группах погребений Старшего Ахмыловского могильника (табл. X; приложение 1). С ранними формами других находок найдены височные кольца типа ПБ4; более поздними следует считать височные спирали типа IA5 и кольца типов ПА2, ПА4, ПА6, ПБ2 (табл. X; приложение 1). Планиграфия находок височных колец подтверждает схему развития и датировку их форм (рис. 35).

Шейные гривны изготовлены из бронзовых, железных или серебряных пластин, четырехгранного, круглого в сечении дрота или тонкой проволоки (рис. 36–37). Форма гривен кольцеобразная. За исключением двух экземпляров, их ширина больше высоты. Их концы обычно разомкнуты и отстоят друг от друга на 5–16 см. Диаметры гривен колеблются от 9,4 до 23 см.

Классификация гривен представлена в монографии автора (Патрушев, 1984) и на рисунках настоящей работы (рис. 35–36; табл. VIII). Следует оговориться, что классификация гривен из Волго-Камья была представлена и в другой специальной работе (Патрушев, 1985). Однако в указанной работе по требованию редакции журнала данная классификация была дополнена более детальными типологическими признаками.

По сечению гривны подразделяются на три отдела (рис. 36–37; табл. VIII): А – из круглого дрота или проволоки; Б – из четырехгранного дрота; В – пластины. Типы выделены по оформлению концов, указывающих на принцип ношения: I – с кольцевым завершением; II – с загнутыми концами; III – с прямыми концами. Подтипы указывают на детали в оформлении концов: 1 – суженные; 2 – расплющенные; 3 – обрубленные. Виды различают гривны по оформлению поверхности: а – гладкая; б – орнаментированная; в – крученая или ложновитая. Второстепенные различия в деталях форм, материале, орнаментации выделены как разновидности и варианты. К ним отнесена и такая черта, как толщина дрота у концов и в средней части.

Развитие форм гривен с использованием результатов вычисления по методу взаимовстречаемости находок в комплексах представлено на рисунке 38. Из числа рассмотренных наиболее ранними являются гривны из круглого гладкого и ложновитого или крученого дрота с кольцевым завершением. По южным аналогиям (Патрушев, 1984, рис. 53 В, VI) и сопровождающим комплексам они в основном датируются VIII–VII вв. до н.э. (рис. 38; табл. X). Для более ранней датировки нет оснований. Хорошо датируемые сопровождающие комплексы (кельты, наконечники стрел и копий, бронзовые удила и др.; Старшее Ахмылово: п. 133, 215, 314, 428, 554, 743 и др.; табл. X; приложение 1) не позволяют удревнить даже самые ранние формы гривен. Поэтому нельзя согласиться с удревнением их дат до второй половины X в. до н.э. (по Б.В. Техову, 1977, с. 150–152, рис. 107, 14–19).

Отметим, что общая линия развития гривен в Волго-Камье в основном соответствует предложенной здесь классификации (рис. 36–38). Во второй половине VII в. до н.э. «кавказские» формы из гладкого и ложновитого круглого

дрота с кольцевым завершением в какой-то период сосуществуют с изделиями, имеющими загнутые концы, а затем те и другие уступают место гривнам с прямыми концами. Изменяется и характер орнаментации: постепенно вместо господствующих ложновитых узоров становится популярным орнамент из их имитаций в виде резных линий по спирали, а затем и простых рельефных колец. Приблизительно на рубеже VII–VI вв. до н.э. появляются крученые гривны из четырехгранного дрота и пластинчатые изделия. Постепенно меняются и способы ношения гривен: в одних случаях в кольца на концах продевали ремешок, и с его помощью гривна подвешивалась к шее, в других – загнутые концы сцепляли друг с другом, в третьих обходились без концевых приспособлений для крепления, и украшения держались за счет близости концов или, возможно, пришивались к вороту одежды.

Схема развития форм гривен находит подтверждение при исследовании взаимовстречаемости вещей. Так, гривны типов AI, Ia; AI, 1б; AI, 1в; AI, 2а; AII, 2а встречены только с ранними формами других датирующих находок, а украшения типов AIII, 2а; BIII, 2в; BII, 3б обнаружены только в поздних комплексах (табл. X, приложение 1).

Наиболее вероятным исходным центром форм гривен следует, очевидно, считать Северный Кавказ. В пользу этого свидетельствуют многочисленные находки металлических изделий других южных форм – бронзовых булавок, блях, двукольчатых удил, биметаллических кинжалов, а также приемы орнаментации украшений спиральными, пуансонными, резными узорами и техникой чеканки (Патрушев, 1984, рис. 53).

Особую группу украшений составляют *бляхи*. В эту группу включены различные по назначению изделия – налобные, нагрудные, поясные, а также неопределенные в связи с условиями нахождения. По характеру поверхности выделено три типа: I – с плоской поверхностью; II – с выпуклой; III – с выступающей в виде умбона поверхностью (рис. 39). По наличию или отсутствию и по форме петли или самой бляхи, по орнаменту выделены разновидности. Так, изделия I типа различаются по разновидностям: 1–6 – круглые; 7–9 – с выступами по краю; 10 – парные (восьмеркообразные); 11 – прямоугольные. Изделия II типа подразделяются на круглые, с гладкой поверхностью, но различающиеся по форме и расположению дужки для крепления с внутренней стороны (1–5 разновидности), другие изделия содержат узоры на внешней поверхности (6–11 разновидности). Среди изделий III типа разновидности указывают на различия форм дужки с обратной стороны, формы умбона и характер оформления внешней поверхности. Здесь также представлена бляха из железа (разновидность 5).

Схема развития основных форм блях из волжских могильников представлена на рисунке 40. Изделия со слабо выпуклой поверхностью и прямоугольной петлей найдены в комплексах первой половины VII в. до н.э. Уплотненные бляхи с дуговидной миниатюрной или массивной петлей появляются на

рубеже VIII–VII вв. до н.э. и бытуют до начала VI в. до н.э. До середины VI в. до н.э. доходят даты комплексов погребений, где обнаружены наиболее многочисленные бляшки со сферической поверхностью и дуговидной петлей. Все подобные изделия с различными вариациями в оформлении петли или поверхности в основном связаны между собой типологически. Лишь выпадают от общей линии развития явно привозные экземпляры с конусовидной поверхностью, четырехлучевыми узорами, с кольцевидной или сложной петлей на штырьках. Особую линию развития образуют бляхи из тонкой пластины без петли для крепления. Наиболее ранний крупный экземпляр найден в погребении 446 Старшего Ахмылова. Другие изделия имеют небольшие размеры. Комплексом погребения 926 Старшего Ахмылова бляшка без петли датируется VI в. до н.э. Несколько в стороне от общей линии развития находятся близкие к кавказским изделия со ступенчато возвышающейся поверхностью.

Характерными женскими украшениями, происходящими из волжских могильников, являются составные *налобные венчики*, состоящие из полоски кожи или шерстяной ткани с нашитыми на ней металлическими накладками, бляшками и реже пастовыми бусами (рис. 41; табл. IX).

По наличию и сочетанию составных частей венчики подразделяются на три типа. По количеству входящих в них элементов выделены три разновидности (А – состоящие из одинаковых элементов; Б – содержащие два различающихся по форме элемента, В – состоящие из трех и более элементов). Различия в оформлении составных частей отмечены в вариантах.

I тип венчиков состоит только из накладок и реже бляшек. Подобные венчики изредка встречаются и на ананьинских памятниках Прикамья. II тип характеризуется наличием в венчиках трубчатых пронизок, свернутых из тонкого медного листа и в одном случае из трубчатых костей птиц. По их расположению на конце или в средней части выделено два подтипа, различающихся также по назначению. Все украшения второго подтипа встречены в частичных девичьих захоронениях. Венчики III типа содержат пастовые бисер, бусы, мелкие металлические бусы-пронизки. Они встречены в захоронениях подростков. Украшения II и III типов характерны только для могильников Поволжья. Часть изделий не могут быть включены в указанные типы и составляют группу венчиков индивидуальных форм.

Судя по аналогиям и датирующим комплексам погребений, венчики как часть женского головного убора бытовали весь период функционирования могильника, но их формы со временем видоизменялись (рис. 42; табл. X).

Многие элементы налобных венчиков встречены в западных и южных от Среднего Поволжья областях. Это парные накладки, входящие в состав украшений всех типов (Патрушев, 1984, рис. 53 Г, IX, 12), трубчатые пронизки (Патрушев, 1984, рис. 53 Г, IX, 11), накладки (Патрушев, 1984, рис. 53 Г, IX, 10).

Многочисленные параллели элементам налобных венчиков из южных регионов автором приведены в указанной выше монографии (Патрушев, 1984, с. 38).

Судя по аналогиям элементам и сопровождающим налобные венчики комплексам находок, данная группа украшений бытовала весь период функционирования Старшего Ахмыловского могильника (табл. X). Датировка основных вариантов венчиков представлена на рисунке 42. На площади Старшего Ахмыловского могильника они размещались довольно равномерно (рис. 35, II) и чаще всего встречены в одиночных погребениях в сопровождении ножа, шила, украшений, бытовых предметов (приложение 1).

Венчики первого и второго подтипов типа II выделяются не только по внешнему облику и различному сочетанию элементов. Изделия второго подтипа бытовали лишь в VII в. до н.э., а первого подтипа встречены в могилах VII–VI вв. до н.э. (рис. 42). Налобные венчики третьего типа, возможно, являлись украшениями девочек-подростков. Подросткам могли принадлежать и некоторые изделия первого и второго типов (разновидности А и Б, отличающиеся небольшими размерами). Многосоставные венчики первых двух типов с большим количеством деталей, подчеркивающих их особую роскошь, очевидно, принадлежали молодым замужним женщинам.

В единственном экземпляре на Старшем Ахмыловском могильнике представлены составные украшения двух типов: трубчатые пронизи, проходящие, очевидно, по теменной части и завершающиеся височными кольцами (Патрушев, 1984, рис. 24, 35) и затылочные подвески, состоящие из семи полосок кожи, обернутых бронзовыми пластинами и полых с ажурными треугольными прорезями колокольчиков (Патрушев, 1984, рис. 24, 36). Аналогии последним известны на Кавказе, сакском памятнике Уйгарак и в древностях Луристана; в более поздние времена (VII–XIII вв.) указанные элементы затылочных украшений и обычай их употребления прослежены в одежде латгалов (Патрушев, 1984, с. 42).

Налобные составные венчики характеризуют представленное на волжских могильниках население как особую этническую группу.

Одним из видов украшений женского костюма только волжского населения являются *булавки* (рис. 43). Они изготовлены из круглого или реже трехгранного в сечении дрота и за редким исключением в верхней половине имеют различные выпуклости, удерживающие их от дальнейшего продвижения и выпадения из костюма. По сечению дрота в основной рабочей части выделено три типа, по характеру оформления головок – виды, и по оформлению стержня – разновидности.

Тип I – изделия из круглого в сечении дрота. Они подразделяются на шесть видов.

Вид А – не имеющие выделенных головок простые изделия трех разновидностей: 1 – булавка из погребения 745 Старшего Ахмылова украшена рельеф-

ными валиками, имитирующими навитую проволоку (рис. 43, 11). В ее средней части узоры идут в противоположных направлениях, создавая препятствие от дальнейшего продвижения булавки; 2 – два экземпляра с небольшими кольцевидными перекрестиями, расположенными в средней части стержня (п. 621, 892 Старшего Ахмылова). На их верхнюю половину навита по спирали тонкая бронзовая пластинка (рис. 43, 10, 14). Основной стержень у одной из булавок – железный (п. 892), у другой – бронзовый. Близкие формы известны в материалах лужицкой культуры, а на скифских памятниках они появляются не ранее VI в. до н.э. (Патрушев, 1984, с. 45); 3 – изделия со слегка расплюснутым в верхней части стержнем и отверстием (п. 632 Старшего Ахмылова; рис. 43, 1). Такая булавка встречена в древностях Северного Кавказа.

Вид Б представлен всего одной булавкой игловидной формы с расплюснутым кольцевидным концом (п. 627 Старшего Ахмылова; рис. 43, 5) первой разновидности. Подобные изделия известны из Кубанского могильника, а также памятников высококой и белогрудовско-чернолесской культур (Патрушев, 1984, с. 48).

Вид В – три экземпляра с грибовидными головками, подразделяющиеся на две разновидности: 1 – из гладкого железного стержня без перекрестия (п. 704, 1010 Старшего Ахмылова; п. 98 Акозина; рис. 43, 16, 18). Данная форма характерна для скифских украшений, где они датированы концом VII – началом VI вв. до н.э. (Увисла, курган 3), первой половиной VI в. до н.э. (Макеевка, курган 454) или серединой того же столетия (Мачеха, курган 18; Патрушев, 1984, с. 48). В погребении 704 сопровождающие комплексы (биметаллический кинжал, бронзовые наконечники стрел) не могут датироваться временем ранее середины VII в. до н.э. (табл. X). 2 – два изделия с перекрестиями или в виде выступающих медных штырьков (вариант а; п. 576 Старшего Ахмылова; рис. 43, 9), или широкого кольца с четырьмя выступами (вариант б; п. 500 Старшего Ахмылова; рис. 43, 15). Оба изделия биметаллические: стержень – железный, головки и перекрестия – медно-бронзовые. Последние появляются еще на памятниках Кавказа и культуры Ноа в эпоху бронзы, а конусовидные головки па булавках в юго-западных районах известны довольно широко с эпохи бронзы до III в. до н.э. (Патрушев, 1984, с. 48). Скифские аналогии средневолжским изделиям датированы не ранее VI в. до н.э. (Петренко, 1978, табл. 10, 12–19, с. 15).

Вид Г – единственный экземпляр из погребения 761 Старшего Ахмылова имеет плоскую шляпку, близкую многочисленным гвоздевидным булавкам скифских форм, известным с конца VII в. до н.э. (Петренко, 1978, табл. 14). Но в отличие от скифских находка из Марийского Поволжья на стержне имеет три боковые проволочные петли (рис. 43, 2), что сближает ее с единичными украшениями Тлийского могильника (Техов, 1977, рис. 42, 17) и находками из чернолесских памятников. Данная находка относится ко второй разновидности (боковые петли могут рассматриваться как перекрестия).

Вид Д – два изделия со свернутыми в спираль концами и гладким стержнем без перекрестия (п. 477 Старшего Ахмылова; рис. 43, 7–8). На скифских памятниках подобные булавки датируются концом VII – началом VI вв. до н.э. (Петренко, 1978, табл. 13, 14–15, 17–18, с. 18). Они известны также на памятниках высокогорной культуры и Северного Кавказа (Граков, 1977, рис. 109, 7; Техов, 1977, рис. 38, 5 и др.).

Вид Е – булавки со сложными антенновидными головками (п. 1000, 1003, 1007 Старшего Ахмылова; рис. 43, 6, 12, 13). Все они относятся к одной разновидности: имеют перекрестие в виде плоских кружочков, в двух случаях со спиральными узорами. Одно изделие в верхней части разрушено, и его головка состоит из раздвоенных ложновитых стержней. У другой находки раздвоенные ложновитые стержни переходят в крупные спирали; между ними два плоских кружочка; стержень булавки железный (рис. 43, 13). Третье украшение имеет головку из трех витых стержней, соединенных в верхней части пластинкой со спиральными узорами. Все булавки данного вида довольно оригинальны и не имеют прямых аналогий. Однако их истоки следует искать в кобанско-колхидских древностях (Патрушев, 1984, с. 50).

Тип II – две булавки с трехгранным в сечении стержнем (п. 683 Старшего Ахмылова; рис. 43, 3, 4). Оба экземпляра имеют подромбические головки, напоминающие головки змей (на одном схожесть с головкой усиливается ямками в виде глаз). Стержни также украшены рядами точек или елочными узорами, что нередко отождествляется с символами змеи (Патрушев, 1977, с. 113–114). Погребение с указанными булавками датировано I половиной VII в. до н.э.

Судя по положению в могилах, булавки использовались для скрепления одежды в верхней части, а в двух случаях – в качестве заколки для головного убора или волос.

Характерным женским украшением финно-угров Волго-Камья были *ожерелья*. Выделяются следующие их типы (рис. 44): 1 – только из пастовых и стеклянных бус или бисера; 2 – из металлических частей (пластин, пронизок); 3 – из сочетания бус или бисера и металлических частей.

В погребении 270 Тетюшского могильника вместе встречены ожерелья типа I из мелкого круглого бисера и типа III из разных бус и металлических частей. Отметим, что только на волжских памятниках встречаются много-составные ожерелья.

Иногда ожерелья входят в состав более сложных украшений. К числу последних следует отнести *составные нагрудные украшения* из волжских могильников (рис. 45). Обычно они представляют собой кулоны из бисера, бус или пронизок и металлических частей. В трех случаях это круглые бронзовые бляшки, подвешенные к нитям из бисера. У одного кулона нити соединяются в верхней части, образуя ожерелье. Интерес представляет сложная расшивка одежды (скорее всего, передника) из погребения 837 Старшего Ахмыловского

могильника. Тройные нити бисера опоясывали шею, двойные нити соединяют их с нагрудной расшивкой в виде ажурного прямоугольника с закругленными концами. Очевидно, кулоны были съёмными, а нагрудник не мог подвешиваться на тонких нитях и представлял собой украшение самой одежды, возможно, на куске ткани.

Браслеты встречены только в женских погребениях. По сечению дрота они подразделяются на 4 типа. Большинство из них изготовлены из круглого в сечении дрота и имеют гладкую (тип I а) или орнаментированную (тип I б) поверхность (рис. 44, 24, 25). Два браслета выполнены из сегментовидного в сечении дрота с гладкой поверхностью (тип II; рис. 44, 26). Один браслет из подквадратного в сечении дрота украшен елочными узорами и насечками на концах (тип III; п. 162 Старшего Ахмыловского могильника; рис. 44, 27). Другой браслет изготовлен из широкой бронзовой пластины (тип IV; п. 62 Акозинского могильника: Халиков, 1962). Форма браслета из круглого дрота была широко распространена за пределами Среднего Поволжья. Имеются аналогии и сегментовидным в сечении браслетам (Петренко, 1978, табл. 40–45; Техов, 1977, рис. 7, 107 и др.).

Перстни, происходящие из Волго-Камья, единичны. Выполнены они из тонкой пластины, свернутой в несколько оборотов, со спиральным завершением концов, имитацией спирали из резных линий на пластине и спирального завершения одного конца или же из пластины с заходящими друг за друга концами или проволоки (рис. 44, 17–23).

Следует остановиться на характеристике групп украшений, характерных для мужских погребений.

Украшения поясов представлены как единичными экземплярами, так и в богатом наборе (рис. 46). По составу и назначению частей пояса подразделяются на четыре типа: I тип – изделия, включающие все основные составные части поясов: бляшки-накладки, пронизи, подвески (рис. 46, 3); II тип – пояса, включающие бляшки или пронизи на поясе и подвески; III тип – с украшениями только на самих поясах (рис. 46, 2); IV тип – содержит только подвески (рис. 46, 1).

Характер и способы ношения основных типов украшений наиболее ярко отражают этнические особенности населения Поволжья и Прикамья.

В данной работе представлена реконструкция характерных видов костюма по материалам раскопок Старшего Ахмыловского могильника (рис. 48).

Бытовые предметы. Данная группа включает зеркала, гребни и огнива.

Зеркала по характеру оформления выделены в типы: I – изделия без ручки или петли с обратной стороны (рис. 49, 11); II – с петлями с обратной стороны (рис. 49, 6, 8); III – с дужкой и бортиком в виде валика по краю (рис. 49, 7). К ним близка форма зеркала с двумя штырями вместо дужки (рис. 49, 10); IV – с выступающей боковой ручкой и двумя штырьками на внутренней поверхности (рис. 49, 9).

Гребни по характеру оформления ручек выделены в типы: I – со сплошной закругленной ручкой (рис. 49, 1); II – с ажурной ручкой, украшенной тремя спиральками, суживающейся к верхнему концу (рис. 49, 2); III – с широкой ручкой с закругленными углами и сквозными подтреугольными и сегментовидными прорезями (рис. 49, 5); IV – с ажурными ручками в форме поздних финно-угорских «коньковых» подвесок (рис. 49, 3, 4).

Довольно часто в могилах встречены огнива.

Керамика могильников Волго-Камья по форме и размерам заметно отличается от обычной бытовой посуды поселений и ее можно считать ритуальной. Преобладающая форма посуды на могильниках – чашевидная или близкая к чашевидной, хотя можно выделить и горшковидную форму.

В характеристике материалов могильников выделены три типа глиняной посуды (рис. 50): I тип – сосуды с прямым горлом; II тип – сосуды с отогнутым горлом; III тип – сосуды без профилированного горла в виде закрытых чаш (1 разновидность), открытых чаш (2 разновидность), банок (3 разновидность).

Имеются также плоскодонные или чашевидные тигли.

Таким образом, на могильниках Волго-Камья представлены различные по назначению предметы, в большинстве случаев являющиеся этническим показателем. Их статистический анализ дает правдивую картину соотношения культурных элементов в различных регионах Волго-Камья.

III. Результаты статистической обработки материалов раскопок могильников Волго-Камья

Результаты статистической обработки материалов раскопок исследуемых могильников в какой-то мере вошли во II раздел данной книги. Однако там были представлены лишь классификация и развитие основных категорий погребального инвентаря с учетом дат, полученных в ходе сравнительной датировки, исследования взаимовстречаемости находок и выделение стадий развития (табл. X; Патрушев, 1984, рис. 53).

В данном разделе книги автор предлагает познакомиться с методикой исследований и некоторыми результатами статистической обработки материалов раскопок, важными для характеристики в первую очередь этнических процессов, а также для характеристики погребального обряда и датировки комплексов и могильников в целом. При этом на примере исследования материалов раскопок Старшего Ахмыловского могильника подробнее остановимся на описании методики исследований и важной для комплексов погребений и форм находок могильников Волго-Камья характеристике стадий развития этого самого значительного памятника. Для других волжских могильников представлены критерии сопряженности групп находок, означающие положительные или значимые отрицательные связи между формами изделий различных категорий (приложения 2–4). Комплексы числом погребений менее 15–20 не могут дать правильной картины при исследованиях взаимовстречаемости находок. Поэтому материалы камских раннеананьинских могильников и Младшего Волосовского могильника по данной методике не исследовались. Однако они использованы при статистической обработке по другим методикам.

1. Датировка основных категорий вещевых комплексов.

Наиболее массовый, и в силу этого наиболее достоверный материал для датировки погребальных комплексов дают комплексы Старшего Ахмыловского могильника. Значимые положительные связи, полученные по методу исследований взаимовстречаемости вещей разных категорий и типов в отдельных погребальных комплексах, позволяют получить математически обоснованные даты для широкого круга вещей. Данный метод, разработанный Г.А. Федоровым-Давыдовым (1965), позволяет также выделить хронологически одновременные группы находок и последовательную смену таких групп за время функционирования могильника. Конкретное применение данного метода при исследовании материалов указанного могильника уже было опубликовано автором (Патрушев, 1984, с. 129–137). Поскольку одинаковые формы вещей встречены как на Старшем Ахмыловском, так и на других волжских и камских могиль-

никах, обоснованные даты предметов могут стать эталонными для широкого круга памятников.

Метод исследования взаимовстречаемости вещей разных категорий и типов в отдельных погребальных комплексах позволяет выделить хронологически одновременные группы находок и последовательную смену таких групп за время функционирования могильника. Поскольку данный метод уже широко применяется в исследованиях массового археологического материала, считаем возможным лишь кратко изложить его суть по Г.А. Федорову-Давыдову (1965, с. 53–57) и Ю.А. Краснову (1980, с. 88 и след.). Совместное нахождение в могиле двух вещей (тип А и тип В) рассматривается как событие АВ. Например, нам необходимо установить критерий взаимовстречаемости ряда вещей Старшего Ахмыловского могильника:

Событие АВ		a	n _a	P _a = a : n _a	b	n _b	P _b = b : n _b	P _{ab} = P _a × P _b	n _{ab}	m _{ab}	m _{ab} : n _{ab}	k
тип А	тип В											
кельт ан ІБ2	бр. копье 1,6	21	157	0,1321	1	35	0,286	0,0037	15	1	0,0666	4,0
кельт ан ІА3	кин жал АІІ	15	157	0,0955	5	16	0,3125	0,0298	6	2	0,4	5,3
кельт ан ІБ6	жел. копье ІБ1	6	157	0,0382	7	73	0,0959	0,0366	27	1	0,0370	0,02

В первой строчке «а» – количество кельтов ананьинского облика только данного типа (ІБ2; из погребений); «n_a» – общее количество ананьинских кельтов (только из погребений); P_a – вероятность попадания именно типа А в погребение с данной категорией вещей. Также определяется и «P_b». «P_{ab}» (произведение «P_a» и «P_b») указывает на вероятность совместного наступления событий А и В. Если «n_{ab}» дает общее число случаев совместного нахождения ананьинских кельтов и бронзовых наконечников копий во всех погребениях Старшего Ахмыловского могильника, то «m_{ab}» – количество совместных находок только указанных типов (например, кельт ІБ2 с бронзовым наконечником 1,6 встречен только в погребении 334). Отношение m_{ab}:n_{ab} – частность наступления интересующего нас явления. Таким образом, имеются все данные для вычисления критерия взаимовстречаемости (или показателя сопряженности) по предложенной Г.А. Федоровым-Давыдовым формуле:

$$k = \frac{\frac{m_{ab}}{n_{ab}} - P_{ab}}{\sqrt{\frac{P_{ab}(1 - P_{ab})}{n_{ab}}}}$$

Если величина критерия взаимовстречаемости (или показателя сопряженности) 1,96 или больше, то между типами А и В существуют значимые положительные связи, и данные находки одновременны; при величине менее 1,96 можно говорить о слабых положительных и значимых отрицательных связях, и хронологические рамки сопоставляемых вещей соприкасаются лишь частично (Краснов, 1980, с. 90).

В приведенном выше примере значимые положительные связи имеются между ананьинскими кельтами IA3, IB2, кинжалом АII и бронзовым наконечником копья 1,6. Но такая связь отсутствует между ананьинскими кельтами типа IB6 и железным наконечником копья типа IB1.

Для определения критерия взаимовстречаемости привлечены все основные категории находок Старшего Ахмыловского могильника. Значимые положительные связи установлены как между типами орудий труда, оружия и набора конской узды (кельты, наконечники копий и стрел, кинжалы, топоры, тесла, пешни, удила, псалии), так и украшений (гривны, височные подвески, налобные венчики, булавки, бляхи). Основные результаты этой трудоемкой работы в виде статистических таблиц хранятся в фондах Археологического музея Марийского государственного университета.

Однако в процессе работы были исключены типы и категории находок с длительным бытованием (ананьинские кельты IA3; железные стрелы и копья ПА2; ПБ2; ПВ2; гривны АIII, 1б, бляхи типов I, 3; II, 2; II, 1), а также большинство височных подвесок и налобные венчики или малочисленные группы вещей (зеркала). Находки определенных типов, связанных значимыми положительными связями, составляют три группы. Каждая из групп представляет собой определенную стадию в развитии могильника (табл. X). Однако целый ряд типов находок может быть связан значимыми положительными связями как с первой, так и со второй группой, т.е. бытовать с предметами первой и второй стадии. Они могут указывать на переходный характер комплексов погребений от одной стадии к последующей. Поэтому в итоговой таблице со значимыми положительными связями между типами предметов по группам отмечены как характерные для определенной стадии предметы, так и бытующие (табл. X). При этом характерные типы вещей одной стадии и бытующие типы другой стадии между собой обычно связаны только слабыми положительными или значимыми отрицательными связями. Например, ананьинский кельт IB6 (характерная для второй стадии, но бытующая в первой стадии форма) и железный наконечник копья IB1 (характерная для первой стадии и бытующая во второй стадии форма), как мы видели выше, связаны между собой весьма слабо (критерий взаимовстречаемости 0,02). Ни в одном случае вместе не встречены предметы первой и третьей стадий.

В первую стадию входят все ранние формы находок (табл. X). Как видно из сравнительной датировки (Патрушев, 1984, рис. 53) и типологических схем

развития форм изделий, даты предметов первой стадии в редких случаях выходят за пределы VII в. до н.э. Нижняя дата погребений данной группы может быть установлена по комплексам наиболее ранних на могильнике погребений 55 и 68. В погребении 55 биметаллический кинжал (рис. 20, 1; 27, 1) первого типа датируется VIII – началом VII вв. до н.э. (Козенкова, 1977, табл. XX, 2; с. 81), бронзовый наконечник копья ПА1 (рис. 19, 20, П) – концом VIII – началом VII вв. до н.э., кельты ананьинского облика IA7 и IB2 (рис. 18, 7, 15) – первой половиной VII в. или в целом VII в. до н.э. (рис. 16), уздечная бляшка с четырехлучевым орнаментом – не позже VII в. до н.э. или VIII–VII вв. до н.э. (Патрушев, 1984, рис. 53 В, V, 21) и вторая уздечная бляшка типа IB1 – VII–VI вв. до н.э. В конце VIII в. до н.э. берут начало бытующие долгое время височные украшения типа IA3 (рис. 33, 3; 34) и ПБ1 (рис. 33, 16; 34). О ранней дате комплекса говорит находка кремневого наконечника стрелы (Патрушев, Халиков, 1982, табл. 8, 1и). Трубочатые пронизки налобного венчика, характерные для волжских украшений VII – 1 половины VI вв. до н.э., на киммерийских памятниках появляются в конце VIII в. до н.э. (Тереножкин, 1976, рис. 57, 62; с. 202, 205), а в Крыму, Днепропетровской, Черкасской областях встречаются на памятниках конца VIII – 1 половины VII вв. до н.э. (Граков, Тереножкин, 1976, рис. 9, 3, 4, с. 176). Если расположить даты вещей согласно описанию в тексте по вертикали, то получим следующую картину с «узкой» датой погребения 55 – конец VIII – начало VII вв. до н.э. Этим же временем датируется комплекс погребения 68 (Патрушев, 1984, с. 134).

По комплексам погребений 55 и 68 с «узкой» датой конец VIII – начало VII вв. до н.э. может быть установлена и нижняя дата Старшего Ахмыловского могильника. Рассмотренные комплексы на памятнике самые ранние.

Значительная часть погребений первой стадии (табл. XII) датируется временем до середины VII в. до н.э. Так, благодаря наличию бронзового тесла, аналогичного находке из погребения 68, удревняется «узкая» дата погребений 111, 112, 114 (конец VIII – 1 половина VII вв. до н.э.). Здесь кроме тесла обнаружены два кельта ананьинского облика IA7 и IB1 (рис. 16; 18, 7, 14) (1 половина VII в. и VII – начало VI вв. до н.э.), венчик II, IB с такими же деталями, как на украшении из погребения 55, встреченными в южных областях в комплексах VIII – 1 половины VII вв. до н.э. (Патрушев, 1984, рис. 53 Г, IX, 11–12), бляха II, 4 (рис. 39; 40) VII в. до н.э., нож III Б 1 этого же времени (рис. 49; Халиков, 1977, с. 148) и др. В погребении 150 массивная гривна AI 1в (рис. 37, 3; 38; Патрушев, 1984, 53 В, VI, 3), детали венчика второго типа (Патрушев, Халиков, 1982, табл. 27, 2в) и бляха (Ш, 2) раннего облика могут датировать комплекс первой половиной VII в. до н.э. С последней находкой значимые положительные связи ($k=14,5$) имеют ананьинские кельты IB3 (рис. 18, 16) из погребений 239, 270, 272. Остальные находки указанных комплексов погребений (венчик IB1, железные копья ПА1, ананьинские кельты IA3, нож IB1,

височные спирали IA1 и др.; Патрушев, Халиков, 1982, табл. 43, 1; 46, 5; 47, 2), имеющие значимые положительные связи с кельтом IB3, не противоречат ранней дате комплексов.

К первой стадии могильника относится 75 погребений. Более многочисленны погребения второй стадии (118). Хотя трудно установить между стадиями определенную границу, но можно отметить некоторые различия комплексов второй стадии. Среди ананьинских кельтов преобладают изделия первого типа обоих видов с усложненной орнаментацией (табл. X; рис. 16, 18). Такие кельты в схеме типологического развития наиболее характерны для второй половины VII – начала VI вв. до н.э. (рис. 16). На данной стадии широкое распространение получают аозинско-меларские кельты второго типа (II, 2; II, 4; II, 6; II, 8; II, 9), продолжают бытовать некоторые разновидности первого типа (I, 1; I, 2; I, 5), появляются некоторые формы четвертого и пятого типов (IV, 4, 5, 7; V, 1, 6) и единичны кельты третьего типа (III, 5; рис. 16). Указанные формы также характерны для второй половины VII – начала VI вв. до н.э. (рис. 16).

На этой стадии уже исчезают последние биметаллические кинжалы (AIII) и появляются цельножелезные (тип BI). Кинжалы встречены в комплексах второй половины VII (п. 226а) и второй половины VII – начала VI вв. до н.э. (п. 383). Для данной стадии характерны железные наконечники копий второго и третьего типов (IIБ1; IIБ2; IIIВ1; IIIБ1; IIIБ2; IIIВ1; IIIВ2). Хронологические рамки первых в общей линии развития подобных изделий охватывают вторую половину VII – начало VI вв. до н.э., а вторых – конец VII – первую половину VI вв. до н.э. (рис. 20; Патрушев, 1984, 53 Б, III).

На второй стадии появляются ранние формы бронзовых наконечников стрел (AI, 1; AI, 2; AII, 1; AII, 2; AII, 3; AII, 4; табл. X; XII; рис. 19; 20; Патрушев, 1984, 53 Б, IV; п. 357, 359, 383 и др.). В это время появляются стремечковидные удила (рис. 31, 14–15), широко датируемые в южных областях (Патрушев, 1984, рис. 53 В V, 3–5). Комплексом погребения 383 (Патрушев, Халиков, 1982, табл. 63, 1 р-с) два таких изделия хорошо датируются второй половиной VII – началом VI вв. до н.э. Здесь обнаружены кинжал второй половины VII – начала VI вв. до н.э. (рис. 27; 20; Патрушев, 1984, рис. 53 А I, 3), бронзовые двухлопастные наконечники стрел с ромбическим пером раннего облика (Патрушев, 1984, рис. 47, 5–6), известные в Северном Причерноморье еще в предскифские времена и широко бытовавшие в VII, отчасти в VI вв. до н.э. у скифов и савромат (Смирнов К.Ф., 1961, с. 41; Мелюкова, 1964, с. 10, 11, 18; табл. I, V; Бидзиля, Яковенко, 1974, рис. 9). Четырехлепестковые бляшки на юге и у скифов в основном датируются VII в. до н.э., или даже VI в. до н.э. (Патрушев, 1984, рис. 53 В V, 21). Уздечная пронизь из этого погребения датируется на юге VII в. до н.э., в других областях и более поздним временем (Патрушев, 1984, рис. 52, 7; 53 В V, 15).

Ряд погребений второй стадии по принципу «узких» дат датируется концом VII – началом VI вв. до н.э. или только началом VI в. до н.э. К их числу относится богатое погребение 704 (Патрушев, 1977а), где обнаружены кельт акозинско-меларского типа I,4 (рис. 15), железное копье III Б1 (рис. 20, III; 22, 15), бронзовые и железные стрелы AI, 1; AII, 1; AIII (Патрушев, 1984, рис. 47, 16–23; 53 Б IV, 8, 17), бляха I, 8 (Патрушев, 1984, рис. 12, 29), булавка IB1 (рис. 43, 16; Патрушев, 1984, 53 Г VIII, 3), поясные украшения (Патрушев, 1984, рис. 26, 31, 32).

Ни в одном случае комплексы погребений второй стадии нельзя датировать в целом VI в. до н.э. Очевидно, правильно будет ограничить верхнюю дату таких погребений началом VI в. до н.э. Характерно, что в конце этой стадии исчезают кавказские формы украшений, а украшения, как известно, являются наиболее ярким показателем существовавшего в древности обмена между племенами. Смена ориентации культурных связей может стать приблизительной «границей» между второй и третьей стадиями.

Погребения третьей стадии, а соответственно и верхняя дата могильника, ограничиваются VI в. до н.э. по времени бытования ряда предметов: черешковых бронзовых и поздних втульчатых наконечников стрел, пешен, конской сбруи и украшений (Патрушев, 1984, рис. 53; табл. X; XII). Поздними являются шестигранные кельты ананьинского типа, парные бляшки (тип I, 10), входящие также в состав ряда украшений, некоторые формы гривен (типы AIII, 2а; BIII, 2в; BII, 3б и др.; табл. X; XII; рис. 36, 37) и др. Датировать могильник временем позже VI в. до н.э. нет оснований. «Узкие» даты комплексов погребений доказывают, что нет ни одного захоронения, которое можно было бы датировать концом VI в. до н.э. Учитывая данный факт, возможно, верхнюю дату могильника следует ограничить не концом VI в. до н.э. (Халиков, 1977, с. 30), а третьей четвертью VI в. до н.э.

Датировка отдельных типов и разновидностей предметов по датам стадий развития могильника (табл. X; XII) не противоречит относительной хронологии комплексов погребений (Патрушев, 1984, табл. 13) и позволяют уточнить датировку аналогичных находок на других территориях (Патрушев, 1984, рис. 53). Большие возможности для уточнения дат комплексов погребений кроются в тех случаях, когда они стратиграфически увязываются со сложными погребальными конструкциями в виде домов мертвых (Халиков, 1977, с. 91, 92). Исследователи могильника неоднократно указывали на непосредственную связь таких сооружений и расположенных внутри них погребений (Патрушев, Халиков, 1982, с. 46 и след.). Увязываются с ними и расположенные у внешних стен могильные ямы, обычно находящиеся под углистым развалом домов мертвых или же соединенные с ними углистой полосой (табл. 1). Поэтому принципы получения «узких» дат здесь применимы и по отношению ко всем связанным с «домами» погребениям, датированным по стадиям (табл. XII; XIV). Даты последних, таким образом, могут быть ограничены «узкой» датой каждого дома мертвых (табл.

XIV). Любопытно отметить, что датировка домов мертвых, расположенных в разных частях площади могильника (рис. 2), в какой-то мере отражает картину развития могильника. Расположенные ближе к берегу Ахмыловского озера в южной части могильника погребения в домах мертвых № 1–3, за исключением примыкающих к ним могил, датируются серединой и второй половиной VII – началом VI вв. до н.э. К этому же времени относятся дома № 4–6, вскрытые севернее. «Узкие» даты последующих домов № 7, 9, 10, располагающихся еще севернее, – VI в. до н.э. Не противоречит этой картине роста могильника и дата «дома» № 8 – вторая половина VII – начало VI вв. до н.э.

Дома мертвых № 11–13 располагаются в западной, более поздней части могильника (рис. 2). «Дом» № 12 датируется началом VI в. до н.э., «дома» № 11, 13 – VI в. до н.э. Однако с учетом сравнительной датировки (рис. 52) и схемы развития основных категорий находок (рис. 6, 10, 16, 20, 38, 42) в целом создается впечатление, что постройка сложных домов мертвых практиковалась не весь период функционирования могильника. Они появляются не ранее середины VII в. до н.э. и исчезают не позднее середины VI в. до н.э.

Таким образом, в развитии Старшего Ахмыловского могильника выделяются три хронологически последовательные стадии, связанные между собой переходными стадиями 1–2 и 2–3. Правильность подобного расчленения могильника подтверждается относительной хронологией пересекающихся погребений и погребальных сооружений в виде домов мертвых. Статистические методы исследований с применением принципов теории вероятности несомненно помогают более четкому разграничению во времени комплексов погребений и значительно увеличивают надежность теоретических построений. Однако результаты такой работы можно использовать, как указывают исследователи (Федоров-Давыдов, 1965, с. 57), только при установлении хронологической связи между предметами.

Итогом использования метода взаимовстречаемости кроме выделения одно-временных групп предметов по стадиям стало установление значимых положительных связей (или критерия сопряженности) между основными категориями и типами находок Старшего Ахмыловского (приложение 1), Акозинского (приложение 2), Пустоморквашинского (приложение 3) и Тетюшского (приложение 4) могильников. Представленные в приложениях 1–4 таблицы являются основным доказательством правильности дат основных категорий и форм погребального инвентаря указанных памятников и выделения стадий на синхронных волжских памятниках.

2. Сравнительная характеристика погребального обряда волжских и камских могильников.

Учитывая важность погребального ритуала в определении особенностей отдельных этнических групп населения, устойчивость элементов такого обряда,

а также исходя из задач настоящей работы, следует кратко остановиться на характеристике тех черт, которые в предыдущих работах не нашли отражения или изложены слишком обобщенно.

При выделении основных типов погребального обряда могильников следует исходить прежде всего из характера помещения в могиле самого погребенного. По указанному принципу выделяются одиночные и коллективные захоронения с целым труположением, вторичные захоронения, частичные погребения отдельных голов и погребения одних лишь вещей умершего или наличие могилы в честь погибших на стороне при отсутствии остатков костяка. К последним близки и пустые могилы, не содержащие как следов костяка, так и какого-либо погребального инвентаря на дне ямы.

Описание каждого типа обряда могильников Волго-Камья с единичными примерами дано А.Х. Халиковым (1977, с. 32 и след.). Автором представлена статистическая характеристика погребений Старшего Ахмылова (Патрушев, 1984, с. 143 и след.). Поэтому здесь считаем возможным лишь привести статистические данные по распределению погребений по стадиям развития, т.е. проследить развитие могильника в более узкие хронологические периоды (приложение 5). Как видно на планиграфии, все типы погребального обряда в основном встречены на всей площади могильника (рис. 51, см. также рис. 3). Вместе с тем, в северной части частичные и вещевые погребения единичны. Как и в южной части, они в основном встречены в районе домов мертвых. Обращает внимание большое количество кенотафов и пустых ям в северной половине и западной части памятника. Возможно, это в какой-то мере связано со слабой сохранностью костяков. Указанные участки располагаются ниже южных прибрежных участков могильника и более доступны проникновению в почву влаги. Определенные различия можно заметить и среди отдельных типов обряда. В южной прибрежной части, например, нередки коллективные погребения с числом костяков от 3 до 13, а в северной и западной встречены в основном парные захоронения (рис. 3; 51). Ориентация могильных ям с труположениями или без следов костяка, вещей, а также кенотафов довольно разнообразна (рис. 51). Костяки чаще всего лежали головой в северном или западном направлениях (рис. 51; табл. XII).

Важно, по мнению автора, представить сравнительные количественные показатели элементов погребального обряда волжских и камских могильников раннеананьинского времени. При их сопоставлении (табл. XII) необходимо иметь в виду значительный количественный разрыв волжских и камских погребений. От общего количества ананьинских захоронений конца VIII – VI вв. до н.э. волжские составляют 91,5%, а камские всего 8,5%. Поэтому первые в силу массовости показывают более реальную картину, чем камские. Волжские черты определяют и основные количественные показатели волго-камских элементов обряда в графе «Всего из Волго-Камья».

Рассмотрим основные группы элементов погребального обряда.

I – тип обряда. Как для волжских, так и для камских могильников наиболее характерны одиночные захоронения. При этом во второй группе памятников они составляют 77,1%, а в первой только 39,1%. Больше во второй группе и коллективных (18,6%). При этом их количество возрастает за счет детских захоронений. Волжские коллективные (10,7%), за незначительным исключением, содержат костяки взрослых, нередко довольно много. Шесть коллективных погребений на I Новомордовском, II Березовогривском и Нижнее-Байларском могильниках (Халиков, 1977, табл. II на с. 98).

На волжских могильниках высок процент частичных захоронений головы в небольших округлых ямах (5,6%). Только на Старшем Ахмыловском могильнике вскрыто 60 частичных захоронений. Довольно значительно число черепов (44), обнаруженных в гумусном пятне без следов могильной ямы. Из них 32 найдены в районе домов мертвых. Большинство частичных погребений располагалось группами, лишь некоторые находились в некотором отдалении от компактных групп (рис. 51).

На волжских могильниках выделяются также вещевые погребения (4,8%), представляющие собой погребальный или иной инвентарь, находимый в небольших ямах округлых очертаний без следов костяка. Они весьма близки к описанным выше частичным захоронениям. Известны случаи их совместного нахождения. Например, в могильной яме погребения 204 Старшего Ахмылова выявлены захоронение черепа в сопровождении налобных украшений, шила и ножа, и отдельно от них положенные в короб гривна, пронизи и бусы.

Из камских синхронных погребений захоронение отдельной головы отмечено всего в одном случае. На камских памятниках ни вещевых погребений, ни комплексов не отмечалось. Здесь не отмечено также кенотафов и довольно многочисленных на Волге пустых ям (16,8%). Некоторые исследователи (Н.Я. Мерперт, А.Д. Пряхин, В.Ф. Смолин) пустые ямы связывают с существованием какого-то сложного обряда, приведшего к появлению могильных ям без костяков (Пряхин, 1977, с. 63).

II – положение костяка в одиночных, вторичных, вводных и коллективных или черепа в частичных погребениях. В обеих группах памятников наиболее характерно вытянутое положение костяка (33,8% и 42,6%). Однако необходимо учесть, что во многих могилах сохранились только черепа, лежавшие на затылке. В них костяк также мог находиться в вытянутом положении на спине (38,8% и 12,6%), поскольку положение на спине с подогнутыми ногами встречается весьма редко (0,3% и 0,6%).

На первый взгляд существенным кажется различие в процентном соотношении костяков с вытянутыми (2,3% в волжских и 14% в камских) или согнутыми (соответственно 1,5% и 8,6%) руками. Однако данный факт говорит лишь о сохранности костяков в той или другой группе. Например, в волжской группе

только у 43 костяков из 1126 удалось проследить положение рук, а в камской у 34 из 150. Близкое процентное соотношение в обеих группах можно видеть в положении костяка скорченно на боку (1,6% и 2,5%), вытянуто на боку (0,2% и 2%), а также в наличии костяков в анатомическом беспорядке, что характерно для вторичных погребений (2% и 2%).

Как уже отмечалось, на Каме известно всего одно погребение головы. Череп в нем обнаружен стоямя (0,6% от общего числа погребенных камских могильников). На волжских памятниках такое положение черепа выявлено в тринадцати погребениях (1%). А положение на затылке является наиболее характерным и встречено в 59 частичных погребениях (4,6%). На Старшем Ахмыловском могильнике в большинстве случаев они лежат теменем на север (29), запад (9) или восток (5). На правом виске лежат 5 черепов.

III – ориентация могильных ям. В данном признаке обряда необходимо иметь в виду расположение могил относительно реки. В целом для ананьинской культуры характерно расположение могил перпендикулярно к реке. Как на волжских, так и на камских памятниках такое положение в основном соответствует ориентации с юга на север с небольшими отклонениями на запад и восток (ССВ-ЮЮЗ, ССЗ-ЮЮВ). Исключение составляет могильник Таш-Елга, где могилы перпендикулярно к реке располагаются при ориентации с юго-востока на северо-запад с небольшими отклонениями (ВЮВ-ЗСЗ, ЮЮВ-ССЗ). С учетом этого можно считать закономерностью камских могильников речную ориентацию ям.

Несколько иную картину мы видим на волжских памятниках. Здесь довольно высок процент могил с неречной ориентацией. Например, на Старшем Ахмыловском могильнике из 733 вытянутых ям 327 ориентированы с востока на запад с отклонениями на юг и север (ВСВ-ЗЮЗ, ВЮВ-ЗСЗ), что составляет 44,6%. Кроме того, 177 могил (24,1%) занимают среднее положение между речной и не речной ориентацией. Подобная картина, пусть в меньшей мере, характерна и для других волжских могильников – Акозинского, Пустоморквашинского, Тетюшского.

IV – ориентация костяка при труположении. Наблюдения, отмеченные при характеристике ориентации ям, соответствуют и данному признаку; для камских памятников характерна ориентация костяков ногами к реке, на волжских наряду с речной ориентацией довольно высок процент погребенных, вытянутых вдоль реки или ориентированных независимо от реки, очевидно, по солнцу (табл. XII).

V – ориентация черепов в частичных погребениях. На волжских могильниках в основном характерно положение теменем на север (2,7% от общего числа всех погребенных). Оговоримся, что в таблице XIII при положении черепа на затылке и на виске ориентация указана теменем в соответствующем направ-

лении (признак V), а при положении стоямя – лицевой частью. В положении стоямя череп обычно находился лицевой частью на юг и восток.

VI – форма могильных ям. В данном признаке следует оговориться, что границы между прямоугольными на плане и подпрямоугольными ямами с округлыми углами, или последними и овально-вытянутыми довольно расплывчаты. Поэтому необходимы определенные критерии. К прямоугольным отнесены лишь те могилы, у которых обе длинные и обе короткие стенки строго параллельны, в соединениях образуют прямой угол.

У подпрямоугольных с округлыми углами стенки также параллельны, но все углы округлы. К овально-вытянутым отнесены ямы, концы которых на плане округлены и образуют овал, а длинные стенки или параллельны, или расходятся в средней части ямы. Все остальные ямы с расширениями на одном конце, не параллельными короткими или длинными стенками, с округлениями только одного, двух или трех углов и т.д. отнесены к неправильным на плане формам. Круглая и округлая формы характерны только для частичных и вещевых погребений.

Необходимо иметь в виду возможность различного понимания параметров в характеристике форм могил различными исследователями, поскольку для целого ряда погребений камских памятников (Луговской, Ананьинский, Гулькинский) и Младшего Волосовского могильника на Оке за отсутствием планов могил использованы лишь их словесные описания. С учетом сказанного, прямоугольную форму имеют 2,2% могильных ям волжских и 4,2% могильных ям камских памятников, подпрямоугольную – соответственно 33,5% и 22%, овально-вытянутую – 28,7% и 32,2%. Круглые и округлые ямы частичных и вещевых погребений характерны лишь для волжских могильников, где они составляют 10,3% от общего количества погребений.

В обеих группах памятников встречены могилы с земляными камерами у одного или реже двух концов на плане, в которых обычно находились какие-либо находки, видимо, своеобразные жертвенные комплексы. Таких ям на Волге 3,5%, на Каме 1,6%.

VII – форма стенок и дна в профиле ямы прослежена лишь у незначительного числа могил. Это объясняется или незначительной глубиной могил, или отсутствием сечений ям при раскопках. Например, в материалах раскопок камских могильников полностью отсутствуют сечения могил. А на Акозинском могильнике очертания ямы и остатки погребения почти всегда фиксировались одновременно и невозможно было установить форму стенок и дна (за исключением семи погребений). Из волжских могильников не даны сечения могильных ям VII–VIII Новомордовских, VI Семеновского, II Березовогривского, Нижнемарьянского могильников, а также Младшего Волосовского могильника на Оке. На других же волжских могильниках у 9,7% могил отмечено корытообразное дно; 7,7% могил имеют плоское дно; 3,5% – отвесные стенки, 10,2% – скошенные. У 3,3% могильных ям одна стенка скошена, другая отвесна. А тридцать восемь ям (3%) ко дну

суживались с уступом с одной или нескольких сторон (Примеры могил с уступами см.: Патрушев, Халиков, 1982, табл. 110, 1, 3, 4; 127, 1; 135, 2 и др.).

VIII – погребальные конструкции. Волжская группа погребений отличается высоким процентом и разнообразием погребальных конструкций, их имеют 38,8% могил. В камской группе только в 13,6% погребений прослежены простейшие элементы конструкций – следы прокала (5,1%), в двух могилах Ананьинского могильника остатки камеры-склепа (1,7%) и всего в двух ямах следы подстилки и перекрытия (1,7%).

На волжских памятниках 12,5% могильных ям содержали столбики. Это были, очевидно, ограды, навесы, столбы и шесты, возвышающиеся над могилами. О конструкциях внутри могил говорят поперечные перекладины (1,1%), следы прокала (6,4%) или же остатки камер-склепов (2,4%). Последние встречены и над могилой (1,2%). Как одно из ярких своеобразий волжских могильников неоднократно отмечалось наличие сложных погребальных сооружений – домов мертвых. С ними увязывается 13,9% погребений, из них 8,7% находились непосредственно внутри них. Сложные конструкции в виде «домов», склепов, срубов встречены на Старшем Ахмыловском, Акозинском, Пустоморквашинском и Тетюшском могильниках. На трех из них выявлены остатки древесных коробов с частичными и вещевыми погребениями (2,3%).

IX – размеры и глубина могильных ям. Для обеих групп памятников размеры обычно колеблются в зависимости от индивидуальных особенностей погребенного или их количества в одной могиле. При одиночном труположении ямы обычно несколько длиннее роста умершего. В ямах небольших размеров располагались подростковые костяки. Наличие очень больших ям на волжских могильниках объясняется большим количеством костяков (до 16) в одной могиле.

В обеих группах наибольшее количество погребений приходится на глубинные отметки от 20 до 75 см. Различия в глубине ям в ряде случаев зависят от условий их нахождения. Например, погребения Акозинского могильника оказались близко к поверхности из-за размывов поверхности холма, где располагался могильник. На Тетюшском могильнике в связи со строительством нефтебазы над погребениями искусственно образовался слой балласта мощностью от 40 до 105 см. Над целым рядом захоронений Пустоморквашинского могильника, расположенного между корпусами дома отдыха, находился балласт из строительного мусора до 40–80 см.

X – характер засыпи могильных ям. Как на волжских, так и на камских могильниках в засыпи могил встречались одинаковые компоненты: угольки (соответственно 48,7% и 38,9%), охра (2,8% и 0,8%), пережженные кости (6,5% и 2,5%) или кости животных, зубы лошади (5,1% и 17%), орудия труда и украшения (6,3% и 4,2%). Только на волжских памятниках отмечено наличие кремней и галек в могилах (1,1%).

XI – пол, возраст. Для Старшего Ахмыловского могильника характерно почти полное отсутствие детских захоронений. Лишь в единичных случаях (в коллективных погребениях) можно говорить о наличии детских костяков, вероятно, умерших одновременно с родителями (Халиков, 1977, с. 95). В целом на волжских могильниках очень мало детских захоронений (1,7%); на камских они составляют 8,1%. Эти различия указывают на своеобразие обычаев волжского населения. Однако различия в процентном соотношении мужских и женских захоронений объясняются просто. Поскольку антропологических исследований не проводилось и половые различия устанавливались по характерным наборам погребального инвентаря, то многочисленные погребения с неопределенными предметами (ножи, гривны, бляхи и т.д.) отнесены к числу неопределенных по полу. Отметим, что мужской костяк выделен по наличию кинжалов, наконечников копий, стрел, железных топоров, бронзовых кельтов, тесел, конской сбруи, поясных украшений и налобных блях; женский – по наличию пряслиц, шильев, игл, пестов и терочников, гребней, зеркал, налобных венчиков, составных нагрудных и шейных украшений, браслетов, перстней.

Таким образом, основные признаки погребального обряда ананьинцев встречены как на камских, так и на волжских могильниках. Яркие черты своеобразие погребального обряда как Старшего Ахмыловского, так и близкого к нему Акозинского могильников уже рассмотрены исследователями (Халиков, 1962, с. 114–115; Патрушев, 1971в, с. 112 и след.; 1984, с. 143 и след.). Черты своеобразие волжских могильников, отмеченные выше, оформились в результате смешения ананьинского населения с другими этническими группами, в первую очередь с той средой, где оформились «текстильная» (ниточно-рябчатая) керамика, акозинско-меларские кельты, составные нагрудные украшения, налобные венчики, височные кольца.

В целом следует констатировать сложность и разнообразие погребального обряда Старшего Ахмыловского могильника. Скорее всего, половые различия не отражаются на погребальном обряде. Возрастные особенности, вероятно, необходимо исключить из числа причин, так как на могильнике хоронили в основном взрослое население. Характерно, что более богатые захоронения сопровождалась более пышным ритуалом: боковыми камерами, склепами, специально устроенными ложами (Патрушев, Халиков, 1982). Вместе с тем указанные черты обряда нередко встречены в могилах с рядовым инвентарем. Поэтому особенности погребального обряда, вероятно, не связаны с социальными различиями погребенных. Очевидно, сложный погребальный обряд – это следствие сложного происхождения этнического состава населения марийского края.

3. Некоторые результаты статистической обработки материалов раскопок могильников Волго-Камья в связи с характеристикой этнических процессов.

В последнее время появились разные мнения об этнической принадлежности той или иной группы населения, представленного на могильниках Волго-Камья начала эпохи раннего железа. Особый спор вызывает волжское население ахмыловского облика.

Точка зрения автора об этнической принадлежности волжского населения VII–VI вв. до н.э. наиболее подробно освещена в четырех монографиях, ряде статей и кратко сводится к тому, что на основе смешения населения с «текстильной» (ниточно-рябчатой, псевдосетчатой) керамикой и племен приказанской и ананьинской культур формируется новый этнос ахмыловского облика (Патрушев, 1984; 1989; 1992; 2000 и др). В данной работе автор представляет результаты статистической обработки материалов могильников, в первую очередь раскрывающие именно картину их этнической принадлежности. Каждый исследователь при необходимости может прийти к своим выводам на основе этих данных. Многообразие мнений, как полагает автор, идет только на пользу развитию науки. В гуманитарной науке, тем более в археологии, не может быть окончательных истин. Однако новые взгляды должны быть подтверждены анализом всего материала.

В рамках одной работы невозможно представить все результаты статистической обработки, имеющиеся в распоряжении автора. В связи с особой дискуссионностью вопросов об этнической принадлежности памятников ахмыловского облика предлагаем познакомиться в первую очередь с результатами статистического анализа материалов раскопок Старшего Ахмыловского могильника.

Интерес представляет сопоставление двух групп кельтов, неоспоримо представляющих два основных этнических показателя ананьинского населения и населения с «текстильной» керамикой, с элементами погребального обряда. Обе группы кельтов в могилах располагаются почти одинаково. Однако акозинско-меларские кельты значительно чаще располагаются у бедренной кости, т.е. в своеобразном «боевом» положении рукоятью к руке (17,5%). Наряду с более высоким по сравнению с ананьинскими кельтами процентом их сопровождения оружием, данный факт еще раз свидетельствует о преимущественном использовании этих кельтов как оружия (Патрушев, 1971г).

В распределении кельтов по типам обряда следует отметить большее число находок ананьинских форм в коллективных захоронениях. Чаще всего они также встречены в вещевых погребениях и комплексах (табл. XIII). Акозинско-меларские кельты чаще встречены в одиночных (54 случая), реже в парных (8) погребениях.

Важной для нас является связь кельтов с домами мертвых. С ними связаны обе группы кельтов, хотя С.В. Кузьминых (1977б, с. 12) необоснованно отрицает

связь аозинско-меларских кельтов с домами мертвых. Аозинско-меларских изделий в домах мертвых встречено тринадцать: в «доме» № 1 – в погребениях 359, 367, 372, 379; в «доме» № 2 – в погребении 385; в «доме» № 3 – в погребении 421; в «доме» № 10 – две находки; в «доме» № 12 – в погребениях 850, 854, 887; в «доме» № 13 – в погребении 870. Указанные погребения по конструктивным особенностям и взаиморасположению увязываются с домами мертвых (рис. 3). В районе таких домов находится и погребение 402 с подобным кельтом. Всего в районе домов мертвых найдено 13 аозинско-меларских (10,9%) и 23 ананьинских (14,4%) кельта, в том числе обе группы встречены в могилах внутри самих «домов» (табл. XIII). Близкое процентное соотношение различных форм кельтов находилось в могилах с различными погребальными конструкциями. Следует лишь отметить большее число случаев, когда погребенным с аозинско-меларскими кельтами в могилах устраивались специальные лежа (следы столбиков на дне и поперечные перекладины составляют 12,6%). Очевидно, это связано с их особым социальным положением как выдающихся воинов. Однако данный факт нельзя абсолютизировать, поскольку остатки таких же сооружений в двух случаях прослежены и в могилах с ананьинскими кельтами. Практически нет разницы между носителями обеих групп кельтов в положении костяка и форме могильной ямы. Характером коллективных захоронений (из-за тесноты в могиле), скорее всего, объясняется наличие скорченных на боку костяков с ананьинскими кельтами. Больше могил с находками аозинско-меларских кельтов с неопределенным положением костяка, поскольку основное их число располагалось в северной части памятника, где по топографическим условиям в большинстве случаев сохраняются только зубы погребенного. Одни и те же компоненты содержатся в засыпи могил (табл. XIII).

Несколько различна ориентация костяков (табл. XIII). Погребенные с ананьинскими кельтами преимущественно ориентированы на север и юг, а для носителей аозинско-меларских кельтов в целом более характерно положение костяка головой в западном направлении. Однако четкой градации по румбам между ними не существует. Разная ориентация костяков вполне может быть родовым признаком, как это часто наблюдалось у различных племен эпохи раннего железа (Трапш, 1969; Виноградов, 1972; Вишневская, 1973 и др.) и целого ряда финно-угорских народов (Смирнов И.Н., 1889; 1890; 1895; Бадер, Оборин, 1968; Генинг, 1970; Архипов, 1973 и др.).

При характеристике двух групп кельтов (часть II) мы предлагали читателям познакомиться с их планиграфией на плане Старшего Ахмыловского могильника (рис. 17). Как мы видим, обе группы кельтов встречены во всех частях площадки могильника. Однако необходимо учитывать временные рамки обитания тех или иных форм кельтов согласно схеме развития (рис. 15; 16; 18), стадиям развития могильника с учетом значимых положительных связей между основными группами находок (табл. X; приложение 1).

Таким образом, совокупность признаков для носителей аказинско-меларских и ананьинских кельтов позволяет считать их лишь этнографическими различиями отдельных родовых групп единого населения. Очевидно, Старший Ахмыловский могильник оставлен несколькими родовыми группами единого населения устьевых районов реки Ветлуги и левобережья р. Волги. Аказинский могильник, возможно, представляет правобережное население Марийского Поволжья. Различия двух этих могильников настолько незначительны, что вполне укладываются в этнографические особенности родовых (или патронимических) групп одного племени. От других памятников этого населения обе группы были отделены нейтральной полосой. Возможно, такие же отдельные племена существовали в устье р. Камы, в правобережье р. Волги в пределах современной Республики Татарстан и на нижней Оке.

До настоящего времени не проводилось сопоставление элементов погребального обряда с основными группами находок Старшего Ахмылова. Такая работа позволяет решить важный вопрос о характере различных этнических черт. Если, например, с камскими формами находок встречаются только камские элементы погребального обряда, то это может свидетельствовать о какой-то, пусть незначительной, разобщенности двух групп населения. Если и волжские, и камские формы находок в одинаковой мере сочетаются со всеми или большинством элементов обряда, то мы имеем единое этническое объединение, где формы находок указывают лишь на родовые различия.

Рассмотрим взаимовстречаемость элементов погребального обряда с основными группами находок (табл. XIV).

По типу обряда наиболее многочисленную группу на могильнике составляют одиночные погребения (340). В них в одинаковой мере представлены как камские, так и волжские формы находок (табл. XVI). Особенно показательно близкое соотношение кельтов аказинско-меларского типа и ананьинского типа, височных спиралей и колец. В 10 вторичных погребениях несколько преобладают ананьинские формы кремневых и костяных наконечников стрел, плоских кельтов. Вводных погребений немного (7). Однако привлекает внимание нахождение в них только височных колец (в 3 погребениях), характерных для волжских могильников.

В коллективных захоронениях довольно много ананьинских кельтов (28) и незначительно число аказинско-меларских (8). Владельцы последних на Старшем Ахмыловском могильнике занимают особое положение: обычно сопровождаются набором оружия (табл. XV). А коллективные захоронения с такими изделиями во всех случаях парные, в то время как ананьинские кельты преимущественно встречены в могилах с числом костяков до тринадцати. Таким образом, различное количество кельтов тех и других форм в коллективных погребениях, скорее всего, не этнический признак, а социальный. В пользу этого говорит примерно равное нахождение с обеими группами кельтов височных

спиралей и колец, представляющих этнографический облик представителей разных родов.

К кенотафам отнесены могилы с находками, обычно располагающимися в могиле как бы в порядке их ношения. Однако к ним же отнесены и могилы, где следов костяка, возможно, просто не прослежено в виду плохой их сохранности. При этом хуже всего кости сохраняются в северной, отдаленной от берега части могильника. Именно здесь располагается большинство могил с аозинско-меларскими кельтами. Очевидно, их значительное преобладание в кенотафах над ананьинскими кельтами следует объяснить данным фактом. Об этом же говорит и большее количество находок в кенотафах железных наконечников копий, поскольку они в основном найдены в северной, более поздней части могильника.

Особо отметим находки обеих групп кельтов в частичных погребениях (60). Сами по себе частичные погребения составляют своеобразие волжских памятников, т.к. единичные такие погребения на камских могильниках представляли собой захоронения только голов особо выдающихся людей (мужчин). А на Волге обычны и женские частичные погребения. При этом в погребениях обнаружен только волжский тип височных украшений – кольца (4), налобные венчики (9). Однако в них встречены как аозинско-меларские (2), так и ананьинские (7) кельты. Последних значительно больше представлено в вещевых погребениях (32 случая), когда только набор вещей (а иногда только кельт) помещали в небольшую округлую яму. Парадоксально, что сами вещевые погребения, как и комплексы вещей отдельно от погребенного, характерны только для волжских памятников, но именно в них значительно больше камских форм кельтов. Получается, что волжские владельцы ананьинских кельтов не только восприняли новую идеологию в виде жертвенных приношений вещей умершим (4), но и выполняли новый для них обряд с особым рвением. Однако в вещевых погребениях представлены и аозинско-меларские кельты (19), и височные кольца (9). Височных спиралей, наоборот, меньше (5). Значительно больше по сравнению с железными (5) бронзовых наконечников копий камских форм (12).

Важным признаком погребального обряда является положение костяка в могиле. В 109 ямах прослежено положение вытянуто на спине. Кроме того, в 335 погребениях сохранились только черепа, лежавшие на затылке. Думается, правильно будет суммировать эти данные. Получается значительная цифра – 404. Таким образом, вытянутое положение костяка на спине наиболее характерно как для волжских, так и камских могильников (табл. XII). В таких могилах в одинаковой мере представлены костяки на боку или только череп на виске (вместе 15). Они обнаружены в коллективных погребениях и, возможно, такое положение вызвано соображениями экономии места в могиле. Тем не менее, любопытно отметить наличие в таких могилах ананьинских кельтов (8). Такие же кельты обнаружены во вторичных погребениях, где остатки погребенных выявлены в виде груды костей.

В частичных погребениях при положении черепов на затылке представлены почти все группы вещей. Из височных украшений встречены только волжские формы (кольца). Такая же картина открывается по их наличию в погребениях черепов в положении стоймя. В обоих случаях, а также в положении черепа на виске, преобладают волжские формы налобных украшений – венчики.

Как одна из своеобразных черт Старшего Ахмыловского могильника в археологической литературе отмечалась «не речная» ориентация значительного числа могил и костяков (рис. 51). Поэтому сопоставление ориентации костяков и основных групп находок имеет важное значение как показатель соотношения этнических черт. Преобладает ориентация костяков головой в западном (З, ЗСЗ, ЗЮЗ) или восточном (В, ВСВ, ВЮВ) направлениях (табл. XII). Таким образом, это волжская черта обряда. Вместе такие могилы составляют 42%. Мы вправе были бы ожидать в них такое же процентное соотношение находок волжских форм. Однако, наоборот, в них представлены только 24 волжские (акозинско-меларские) формы кельтов и гораздо больше камских, ананьинских форм (33). Отметим, что в виду разного общего количества тех и других кельтов их процентное соотношение почти равное (акозинско-меларских кельтов при костяках с широтной ориентацией 21,1%, ананьинских – 20,5%). Также в могилах с широтной ориентацией меньше волжских форм височных украшений (колец–16) и больше камских спиральных подвесок (23). Но если учесть то, что 5 таких изделий имеют характерные только для Поволжья спиральные завершения концов, то их сочетание также весьма близкое между собой.

Таким образом, с характерной волжской чертой погребального обряда в одинаковой мере связаны как волжские, так и камские формы изделий. Напомним, что именно кельты и специфические височные украшения являются важнейшим этническим признаком волжского и камского населения.

Северную (С, ССЗ, ССВ) и южную (Ю, ЮЮЗ, ЮЮВ) ориентацию заметно предпочитали владельцы ананьинских кельтов. Если акозинско-меларских кельтов с такой ориентацией костяков встречено всего 13,6%, то ананьинских кельтов обнаружено 66,4%. Получается любопытная картина: владельцы ананьинских кельтов легче и быстрее воспринимали первоначально чуждую им не речную ориентацию, чем владельцы акозинско-меларских кельтов – противоположные идеологические представления. Поскольку кельты в основном характеризуют мужские погребения, то воины в сопровождении акозинско-меларских кельтов выглядят более консервативными во взглядах. Но интересно отметить, что волжских форм височных колец (32) и камских спиральных подвесок (32) с меридиональной ориентацией равное количество. Довольно много в таких могилах характерных волжских форм женских украшений – налобных венчиков (33), булавок, составных нагрудных украшений и т.д. (табл. XIV). Данный факт в какой-то мере можно объяснить характером брачных отношений в первобытном обществе. При господстве эндогамно-экзогамных браков женщины из родов, в

которых изготавливали «текстильную» керамику, переходили в роды с ананьинской традицией гончарства и легче воспринимали чуждые идеологические представления.

В связи с вышеизложенным интерес представляет ориентация черепов в частичных погребениях. Судя по находкам кельтов и бронзовых наконечников копий в мужских погребениях, этот обряд в большей мере использовался среди населения с камскими формами изделий. Однако женские налобные венчики особых форм, отождествляемые с девичьими захоронениями, сопровождавшие их волжские формы височных колец, составные нагрудные украшения и др. (табл. XIV) могут говорить об интересном факте. Как уже отмечалось, частичные женские погребения характерны только для волжских памятников. А поскольку, судя по находкам, эти погребения в основном девичьи, то получается, что незамужние девушки сохранили все характерные волжские формы украшений и погребены также по волжскому обычаю.

Основные формы могильных ям одинаково характерны как для волжских, так и для камских могильников (табл. XII; Халиков, 1977, с. 21). В равной мере в могилах разных форм встречаются все группы находок (табл. XIV). Однако на Старшем Ахмыловском могильнике встречаются неизвестные в Прикамье могилы с выступами – земляными камерами, с уступами, а также ямы неправильных форм. Все они могут считаться своеобразием волжских памятников. В них в одинаковой мере представлены аозинско-меларские и ананьинские кельты. Но есть некоторые различия в сочетании данного элемента обряда с украшениями. Например, в могилах с выступами-камерами найдены налобные венчики и волжские височные кольца (6), но неизвестны камские формы височных спиралей. Особенность могил с уступами (37) – бедность находок. К тому же они в основном встречены в северной, более поздней части могильника.

В могилах неправильных форм больше камских форм изделий – ананьинских кельтов (6), височных спиралей (8). Но в них больше характерных волжских железных наконечников копий.

Ярким своеобразием погребального обряда Старшего Ахмыловского могильника является наличие остатков разнообразных погребальных конструкций (табл. XII; приложение 5). Особый интерес представляют сложные дома мертвых, неизвестные в Нижнем Прикамье. Однако в могилах как внутри самих таких конструкций, так и в примыкающих к ним, представлены не только волжские, а в большей мере камские формы находок: 10 аозинско-меларских и 21 ананьинский кельт, 7 железных и 21 бронзовый наконечник копья, 2 кольца и 12 спиральных височных украшений, а также почти все другие формы находок (табл. XIV). Казалось бы, факт трудно объяснимый: по волжскому погребальному обычаю погребено больше людей с камскими формами изделий, нежели с волжскими. В какой-то мере, когда это касается женских погребений, это объясняется характером брачных отношений. С другой стороны, в домах мерт-

вых заключена идея коллективных захоронений, а именно такие погребения, как уже говорилось, наиболее часто содержали камские формы находок. Таким образом, идея коллективных захоронений людей из рода с камскими формами орудий нашла благодатную почву в идее сооружения волжанами домов мертвых. При этом сами волжане чаще предпочитали сооружать камеры-склепы для одиночных или реже парных захоронений. Так, аозинско-меларских кельтов в таких камерах-склепах 13, т.е. больше, чем в могилах, связанных с домами мертвых. Ананьинских кельтов в индивидуальных склепах всего 7, т.е. значительно меньше, чем в домах мертвых. В камерах также найдено 5 железных наконечников копий (но нет ни одного бронзового), 3 височных кольца и 2 спирали. Однако в них нет чисто женских украшений – налобных венчиков, ожерелий, составных нагрудных украшений, браслетов, перстней, булавок. В то же время в них представлены все виды оружия. Таким образом, камеры-склепы выступают как социальный признак в условиях господства отношений военной демократии. Погребения выдающихся воинов сопровождаются более пышным обрядом.

В таблице XIV в графе «Погребальные конструкции» каждый пункт отражает какие-то особые идеологические представления. Так, столбики на дне могилы в одних случаях предполагают наличие внутренних конструкций в могиле (когда их несколько), в других, возможно, шестов с изображением птиц (Патрушев, 1984, с. 148). Могилы с такими конструкциями в одинаковой мере содержат все основные группы находок, но в большей мере аозинско-меларские кельты (11, ананьинских – 2), налобные венчики и др., т.е. волжские формы вещей.

Поперечные перекладыны свидетельствуют о наличии настила на дне могилы. В таких могилах волжские или камские формы особо не выделяются.

У значительного числа могил прослежены следы подстилки или перекрытия (210). Иногда удавалось проследить следы ткани, кожи, бересты, лыка, дерева. В таких могилах найдены 42 аозинско-меларских и 52 ананьинских кельта, 18 височных колец и 21 спиральная подвеска и т.д., т.е. примерно равное сочетание волжских и камских форм.

Столбики выше дна в могиле, у концов ямы, боковых стенок говорят о сооружении надмогильных оград, навесов. С ними также в одинаковой мере связаны находки обеих форм кельтов (табл. XIV).

Могилы со следами огня (прокал, угли в засыпи) содержат обе группы вещей, но чаще в них встречены камские формы изделий. В могилах с прокалом находились 5 ананьинских кельтов, 5 височных спиралей, но в то же время 6 налобных венчиков и 1 аозинско-меларский кельт.

Ананьинских кельтов в могилах, содержащих в засыпи угольки, обнаружено почти в два раза больше, чем аозинско-меларских. Однако в них значительно меньше характерных прикамских форм бронзовых наконечников копий. Среди украшений в таких могилах либо преобладают камские формы

(височные спирали), либо находки волжских форм (налобные венчики и др.; табл. XVI).

Другие компоненты в засыпи могил равным образом сочетаются со всеми группами находок. Следует лишь отметить почти двойное преобладание находок ананьинских кельтов (32) над аозинско-меларскими (17) в тех могилах, где в засыпи обнаружены различные орудия труда, оружие, украшения.

Таким образом, сопоставление элементов погребального обряда с основными группами находок ярко показывает культурное равновесие камских и волжских форм находок. Иными словами, камские и волжские формы находок составляют единый культурный комплекс населения ахмыловской культуры. Поэтому выделение камских и волжских форм весьма условно, и они отражают лишь составные компоненты восточных и западных племен, на базе которых формируется единый этнос волжских финнов на обширной территории Поволжья от устья р. Камы на юге до Приочья на севере (Патрушев, 1982, рис. 3).

О единстве данного населения свидетельствует сопоставление аозинско-меларских и ананьинских кельтов со всеми другими группами находок (последние в одинаковой мере встречены в могилах с обеими группами кельтов: табл. XV), а также факты совместного нахождения на поселениях и даже в одних жилищах ананьинской и «текстильной» (ниточно-рябчатой) керамики (Ардинское и Малахайское городища: Архипов, Патрушев, 1982, с. 52 и сл.; Патрушев, 1983).

Аозинско-меларские и ананьинские кельты на всех волжских могильниках встречены с одними и теми же категориями изделий. Но в силу массовости в этом отношении наиболее показательна ситуация на материале Старшего Ахмыловского могильника (табл. XV). Различия настолько незначительны, что они ни в коем случае не могут нарушить картину «культурного равновесия». С ананьинскими кельтами меньше встречено оружия (43,1% от общего числа погребений с кельтами), предметов конской узды (4,9%) и больше – орудий труда (82,5%), бытовых предметов (30,3%); аозинско-меларские кельты встречены почти в два раза чаще, чем ананьинские с оружием (59,8%), с предметами конской узды (14%) и реже с орудиями труда (70,2%), бытовыми предметами (14,5%). Несколько больше различий в их сочетаниях с группами украшений. Например, височные спирали с аозинско-меларскими кельтами найдены только в 8 случаях (6,7%), а с ананьинским – в 21 случае (13,4%), височные кольца соответственно в 3 (2,5%) и 12 случаях (7,5%), составные налобные венчики – в 4 (3,3%) и 20 случаях (12,7%). Но примечателен сам факт их находений со всеми категориями украшений, так как украшения как элементы костюма характеризуют этнографический облик представленного на могильнике населения. Любопытно отметить, что пять кельтов аозинско-меларского типа найдены с ананьинскими кельтами в закрытом комплексе (п. 930 и комплекс дома мертвых № 10), или один из кельтов находился в засыпи

погребения (п. 29, 130, 667). Кроме того, известны смешанные формы самих кельтов (Патрушев, 1984, рис. 36, 11, 16, 39). Данные кельты встречены также с бронзовыми наконечниками копий (п. 29, 408, 421, 450, 816, дом мертвых № 10).

Сравнение количества находок по материалу с разными группами кельтов показывает некоторую архаичность черт материальной культуры тех групп населения, для которых характерны ананьинские кельты: у них меньше железных предметов и больше костяных, каменных и глиняных изделий (табл. XV). Например, в погребениях с ананьинскими кельтами обнаружено 19 сосудов (12,1%), а с аозинско-меларскими – только 2 (1,6%). Однако при некотором изменении форм изделий во времени единообразные изменения наблюдаются в сопровождающих комплексах как аозинско-меларских, так и ананьинских кельтов. Это относится к замене бронзовых наконечников копий железными, распространению новых форм височных украшений и шейных гривен. Такое единообразное изменение вещевых комплексов могильника служит еще одним доказательством культурного единства памятников ахмыловского типа, что исключает характер эпизодического поступления изделий со стороны.

Одним из важнейших показателей этнокультурного состояния населения Поволжья следует считать соотношение камских и волжских форм погребального инвентаря. Хотя такая работа проделана с комплексами погребений всех волжских могильников, тем не менее, соотношение камских и волжских форм наиболее ярко прослеживается на материалах раскопок Старшего Ахмыловского могильника (табл. XVI).

Рассмотрим основные группы предметов только из погребений этого могильника. Кельтов ананьинского типа здесь 157 (табл. XVI). Все они включены в число предметов камских форм. Однако следует оговориться, что характерная для Прикамья орнаментация встречена всего на 33 орудиях. Это изделия 1–2 разновидностей вида Б первого типа и 1, 4 разновидности второго типа (рис. 18; табл. III). Некоторые разновидности кельтов наиболее характерны для Старшего Ахмыловского могильника, но сходные детали или единичные аналогичные предметы встречены в Прикамье. Такие находки для краткости будут называться волжско-камскими. Формы, известные только на Старшем Ахмыловском могильнике или дополнительно на волжских памятниках, названы волжскими или ахмыловскими. К ним относятся 17 кельтов типа IA, 1–3 (рис. 18), 7 кельтов типа IB, 5–6 и 7 кельтов типа II, 2, 3, 7, 8 (рис. 18; табл. III; Халиков, 1977, с. 109 и след.). Узоры 93 кельтов из погребений Старшего Ахмыловского могильника встречены только на памятниках Поволжья и Приочья – Аозинском, Младшем Волосовском, Пустоморквашинском, Тетюшском могильниках (типов IA, 4–13; IB, 3, 4, 7–9; II, 5, 6, 9–11; рис. 18; табл. III).

Аозинско-меларские кельты составляют группу характерных для волжских памятников находок. Однако среди них есть орудия, представляющие дериваты аозинско-меларских и ананьинских форм или орнамента. Кельт из погребения

618 Старшего Ахмылова имеет вытянутые как у первой группы изделий очертания, но линзовидную в сечении втулку и узоры из ряда выпуклин, характерные для ананьинских кельтов (Патрушев, 1984, рис. 36, V, 4). Такие же узоры содержит еще один кельт из данного памятника (п. 631; рис. 18, II, 10).

Бронзовые наконечники копий в основном имеют прикамские формы (табл. IV; рис. 19; Халиков, 1977, с. 183–188): это изделия с прорезями в нижней части пера и нередко узорами в углублении пера или на втулке (рис. 19, ПА, 2–5; ПБ, 1–6; табл. IV), а также форма наконечника без прорезей с наибольшим расширением в нижней части пера (рис. 19, IA, 5; табл. IV). Такие формы характерны всего для тридцати наконечников из погребений Старшего Ахмыловского могильника (табл. IV). Пять экземпляров не находят аналогии в Прикамье (рис. 19, IA, 2–4; ПА, 1) и отнесены к числу ахмыловских форм (табл. XVI). Только один наконечник с имитацией прорезей без отверстий занимает среднее положение между указанными группами (рис. 19, IA, 6). Кроме того, к волжско-камским изделиям можно отнести две отдельные находки с площади Старшего Ахмыловского могильника (рис. 19, IA, 1; ПБ, 7).

Формы железных наконечников лишь в редких случаях находят аналогии с прикамскими изделиями. Аналогичные находкам из Старшего Ахмылова синхронные предметы в Прикамье единичны (рис. 22, III A1, B1–2, B2; Збруева, 1952, с. 98, рис. 10, табл. II, 23; V, 7–8; XX, 8–9). При этом у них нет преобладающих в количественном отношении форм. Поэтому среди данной категории находок могут быть выделены только волжско-камские формы (9 экз.; табл. XVI).

Общие с ахмыловскими формы имеют камские кремневые и костяные наконечники стрел, однако среди них есть только ахмыловские формы (рис. 23–24; табл. XVI; Халиков, 1977, с. 201–206, рис. 76). В Прикамье хорошо представлены аналогичные ахмыловским бронзовые наконечники стрел: двухлопастные с листовидной на плане головкой, трехгранные (13 экз.), а также встречающиеся в одинаковой мере в обеих группах памятников трехлопастные наконечники (рис. 25; 31 экз.; Халиков, 1977, с. 206 и след.). Вместе с тем, двухлопастные изделия с ромбической на плане головкой, два типа трехлопастных и три типа трехгранных, все четырехгранные и черешковые экземпляры встречены только на Старшем Ахмыловском могильнике (рис. 25; табл. XVI).

Среди кинжалов волжско-камские формы имеют восемь находок Старшего Ахмыловского могильника (п. 26, 36, 55, 67, 124, 226б, 336, 543; рис. 27–28; Халиков, 1977, с. 159 и след.). Семь кинжалов Старшего Ахмылова не имеют восточных аналогий (п. 33, 226, 250, 273, 568, 704; рис. 27–28; Халиков, 1977, с. 159 и след.).

В Прикамье, где были популярны бронзовые клевцы, нет ни одного аналогичного ахмыловским синхронного железного топора (рис. 29; Збруева, 1952, табл. XXII, с. 104 и след.).

Сравнительный анализ волжских и камских форм ножей представлен А.Х. Халиковым. Среди синхронных камских памятников исследователь отмечает находки аналогичных ножей лишь для типов II, 1Б; IV, 1Б, В и IV, 3В (рис. 30; Халиков, 1977, с. 143 и след., рис. 53). Данные формы ножей в Ахмылове представлены 39 экземплярами. Однако из-за отсутствия четких форм ножи и шилья в таблицу XVI не включены. Из пряслиц только линзовидные в сечении изделия первого типа имеют аналогии в Прикамье, а остальные формы составляют своеобразие волжских памятников (табл. XVI, рис. 31; Халиков, 1977, с. 154). Немного также сходных форм оселков типа I, 1 (11 экз.; рис. 31; Збруева, 1952, табл. XII, 17–19).

Таким образом, 37,8% предметов вооружения и орудий труда из погребений Старшего Ахмыловского могильника сходны с прикамскими, а 8,4% имеют волжско-камские формы. Ахмыловские формы составляют 53,8%. Однако необходимо иметь в виду, что 93 ананьинских кельта имеют чисто волжские («ахмыловские») узоры. Вместе с ними ахмыловских форм вещей 69,5%. Но если учесть явно привозные формы стрел, кинжалов, тесел, железных топоров и кельтов (что составляет 8,1% ахмыловских форм вещей), то процент ахмыловских форм составит 45,7 (табл. XVI). Однако следует оговориться, что и в Прикамье среди чисто камских форм есть привозные предметы. Направление культурных связей также является важным показателем особенностей населения двух регионов (Патрушев, 1984, с. 109 и след.; рис. 53).

Интерес представляет сопоставление украшений, поскольку они характеризуют этнографический облик населения (табл. XVI).

Из характерных для Старшего Ахмылова форм женских налобных венчиков в Прикамье встречены лишь единичные украшения первого типа с круглыми бляшками или не характерными для ахмыловцев накладками с тройными выпуклинами (Збруева, 1952, с. 79–80). В Прикамье наиболее характерны одинарные налобные украшения в виде полоски листовой бронзы или круглой бляшки (Збруева, 1952, с. 79; табл. II, 17; VI, 13, XV, 6). Близких им женских украшений в Ахмылове всего три (п. 384, 558, 884; Патрушев, 1984, рис. 19, 12–13, 18). Четыре украшения по принципу ношения и аналогии с мужскими ананьинскими накладками можно отнести к числу волжско-камских (Патрушев, 1984, рис. 19, 14, 16, 17, 19; Збруева, 1952, с. 76, табл. II, 8, 15), а бусинку и навитую на кожу спираль (Патрушев, 1984, рис. 19, 11, 20) – к числу ахмыловских (табл. XVI).

Височные украшения, как уже отмечалось, подразделяются на две большие группы – спирали и кольца (рис. 33, табл. VII). Последние характерны только для волжского населения (рис. 33, II). Два подобных изделия из Луговского и Ананьинского могильников использовались как наконечники (Збруева, 1952, с. 84, табл. IV, 16). Данный факт весьма примечателен. Как и в случае использования частей кавказских поясов в качестве налобных украшений ахмыловцев, он свидетельствует об эпизодическом поступлении подобных изделий в Прикамье

и разном этнографическом облике населения. Иную картину можно видеть при использовании височных спиралей: изделия с простыми концами вида А 1–3 разновидностей (53 экз.; рис. 33, I А, 1–3) были популярны также в Прикамье (Збруева, 1952, с. 76, табл. II, 10; V, 1). Однако украшения вида А 4–6 разновидностей и все подвески со спиральными завершениями концов (18 экз.; рис. 33, I А, 4–6 и I Б, 1–3) характерны только для волжских памятников. Следует отметить также одну этнографическую особенность: в Прикамье височные спирали встречены лишь в мужских синхронных погребениях (Збруева, 1952, с. 76), у ахмыловцев их носили как мужчины, так и женщины со времени появления данного типа украшений.

Распространение гривен в ананьинском Прикамье и в Поволжье представлено в таблице VIII. В Прикамье среди синхронных изделий количественно преобладают или имеют равное число с ахмыловскими четыре разновидности гривен (7 экз. типа рис. 36, А I в; А II, 1 в; А III, 3 а; рис. 37, Б III, 2 в; табл. III; Збруева, 1952, с. 76; табл. IV, 18). Двадцать четыре гривны из погребений Старшего Ахмыловского могильника имеют параллели в форме отдельных камских находок (рис. 36, А I, А II, 2 а; А III, 1 а, б; табл. VIII) и отнесены к числу волжско-камских (табл. XVI). Тридцать три гривны этого памятника не имеют таких параллелей и составляют своеобразие памятников бассейна Волги (рис. 36, А I, 1 б; А II, 1 а, 2 а, в; А III, 1 в, 2 а, в, 3 в; рис. 37, Б II, 2 в; Б III, 3 а; В I–III).

Использование прикамских гривен, как и височных украшений, несколько отличается от использования ахмыловских. Во-первых, они в Прикамье появляются несколько позже (Збруева, 1952, с. 76). Во-вторых, они там в ранний период встречены только в мужских погребениях (Збруева, 1952, с. 76–77), где женщины, в отличие от волжанок, не носили гривен.

Сходные формы блях из камских и волжских памятников немногочисленны. Это круглые бляшки с четырехлучевым узором и ступенчато возвышающейся поверхностью (рис. 39, 5), а также широко известные на огромной территории простые выпуклые бляшки с задней дужкой (типа рис. 39, II, 2; Збруева, 1952, табл. II, 15; XXX, 10, 13). Последние на Старшем Ахмыловском могильнике значительно преобладают и отнесены к числу волжско-камских форм (табл. XVI). Близки также формы парных бляшек (рис. 39, I, 10; Збруева, 1952, табл. IV, 19, XV, 11). Принципы ношения нагрудных и налобных блях, видимо, были близки (Збруева, 1952, с. 76–79).

Составные нагрудные украшения конца VIII – VI вв. до н.э. в основном характерны лишь для памятников Марийского Поволжья. Единственные подобные украшения из накладок и двух рядов круглых бляшек из раннеананьинских Маклашеевского и Луговского могильников значительно отличаются от ахмыловских (рис. 41; Збруева, 1952, с. 29, 82). К более позднему времени относится составное нагрудное украшение из бус (Збруева, 1952, с. 83).

Ожерелья в ананьинском Прикамье распространяются с VI–V вв. до н.э., и в ранний период известны лишь немногочисленные украшения из одинаковых бус или бисера (Збруева, 1952, с. 81; табл. IV, 4–5; V, 3). Ахмыловские ожерелья разнообразнее (рис. 44, 1–16). Также единичны сходные формы браслетов (рис. 44, 24–28), перстней (рис. 44, 17–23) и поясных украшений (табл. XVI; рис. 46–47; Збруева, 1952, с. 77, 83; табл. II, 17; IV, 19). Последние в Прикамье одинаково встречены как в мужских, так и в женских погребениях. Ахмыловские пояса составляют характерный элемент мужского костюма. Только на волжских памятниках найдены булавки (рис. 43; табл. XVI).

Таким образом, сходные формы ахмыловских и камских украшений прослеживаются лишь у 15,6% находок из погребений. Незначительное проявление сходства при преобладании ахмыловских элементов показывает 13,3% находок. Наиболее высокий процент (71,1) дают ахмыловские украшения, не встреченные в Прикамье. Особый этнографический облик населению марийского края придают налобные венчики, височные кольца и особые формы спиралей, составные нагрудные украшения, булавки, а также своеобразные элементы мужских поясов, ожерелий и отличные от прикамских формы большинства блях, браслетов, гривен.

Среди уздечных принадлежностей сходные формы в основном прослеживаются в более поздний период, и ни в одном случае нельзя говорить о количественном преобладании определенного типа удил, псалий или иных приспособлений узды (табл. XVI; рис. 32) (Халиков, 1977, с. 220 и след., рис. 81–82). Отличаются от прикамских формы большинства зеркал и всех гребней (рис. 30) (Збруева, 1952, табл. IV, 9; XXVIII, 1).

Сравнительный анализ металлических предметов включает как местные, так и привозные формы оружия, орудий труда, украшений. На наш взгляд, последние не должны отрываться от первых, поскольку они характеризуют не только особые направления культурных связей, но и весь облик материальной культуры определенного региона. Особенностью волжских могильников в отличие от прикамских погребальных памятников ананьинской культуры является культурная ориентация населения лесного Поволжья на районы Северного Кавказа (Патрушев, 1989, с. 68).

Особого внимания требует сравнительная характеристика форм сосудов Старшего Ахмыловского могильника и ананьинских памятников Прикамья (рис. 50). Только пятнадцать сосудов Старшего Ахмылова по форме и в определенной степени по орнаментации аналогичны прикамским (п. 8, 20, 116, 125, 131, 147, 151, 225, 298, 318, 402, 403, 435 – 2 экз.; 870; Патрушев, 1984, рис. 31, 7, 12–13; 32, 2–3; 6; 33, 2, 5, 9; 34, 1–2, 4, 12–13, 17; 35, 2; 50, I–II; Збруева, 1952, табл. XIV, с. 66 и след.; Халиков, 1977, с. 228 и след.). Близок по форме к прикамским и тигль из погребения 683 (Патрушев, 1984, рис. 34, 6; Збруева, 1952, табл. XI, 1). Форма одного сосуда из Ахмылова редка и в Прикамье (п. 265; рис. 50, 1). Три сосуда, близких по форме к прикамским, в отличие от

них имеют сплошную орнаментацию (п. 225, 256, 297; Патрушев, 1984, рис. 31, 2–3, 6; 65, I, 8, II и II, 4, 6). Отмеченные находки отнесены к числу волжско-камских (табл. XVI). Остальные сосуды из погребений Старшего Ахмылова не имеют аналогий среди изделий ананьинского Прикамья (п. 8, 67, 122, 155, 180–2 экз., 183, 185, 188, 192, 194, 242, 247, 252, 268, 317, 318, 328, 357, 429, 430, 432, 435, 479, 693; Патрушев, 1984, рис. 31–34, 65; Збруева, 1952, с. 66 и след.; Халиков, 1977, с. 228 и след.). Это посуда баночной формы с уплощенным или слабоокруглым дном (Патрушев, 1984, рис. 31, I, 4, 5; 32, 7), плоскодонный горшковидный сосудик (Патрушев, 1984, рис. 33, 7), очень широкая низкая чаша (рис. 31, 9) или чашевидные сосудики с уплощенным дном и открытым или закрытым горлом (Патрушев, 1984, рис. 31, 10, 11, 11, 15; 32, 5; 33, 10–11; 34, 5, 10, 15, 16) и т.д. Отметим также находку плоскодонного тигля (Патрушев, 1984, рис. 34, 8). Большинство таких форм находит аналогии в керамике эпохи раннего железа Костромского Поволжья и в одном случае Верхней Волги, а также в формах посуды ряда культур эпохи бронзы (Патрушев, 1984, рис. 65).

Таким образом, все группы находок из погребений Старшего Ахмылова имеют черты, характерные как для Прикамья, так и специфические, волжские элементы. В целом 26,1% изделий аналогичны предметам из ананьинского Прикамья, однако при этом необходимо учитывать небольшое число прикамских погребений. Частичное сходство или единичные параллели с прикамскими изделиями имеют 11% находок. Наиболее многочисленны находки в закрытых комплексах предметов волжских форм (62,9%; табл. XVI). Все формы предметов одинаково располагаются на всей площади могильника (рис. 17, 21, 35), в одинаковой мере встречены со всеми элементами погребального обряда (табл. XIV).

Представленное выше сопоставление элементов погребального обряда волжских и камских могильников также показывает наличие на Волге камских элементов и свойственные только для волжских памятников черты (табл. XII).

Погребальный инвентарь других волжских могильников также подразделяется на волжские, камские и волго-камские формы. На Акозинском и Козьмодемьянском могильниках и ряде памятников устья р. Камы обнаружены и характернейшие волжские формы акозинско-меларских кельтов и подобных плоских орудий с линзевидной или шестигранной в сечении втулкой. Акозинско-меларские кельты неизвестны в погребениях Пустоморквашинского и Тешюшского могильников, но отдельные находки в этих районах могут говорить об их наличии и на этих памятниках (Халиков, 1977, с. 123 и след.). Следует иметь в виду, что данные могильники исследованы лишь частично.

Различия проявляются в материалах раскопок не только могильников, но и поселений. Для нас первостепенное значение имеет керамика – наиболее массовый материал и яркий этнический показатель в первобытном обществе. Особый интерес представляет керамика Ардинского городища, расположенного всего в 17 км от Старшего Ахмыловского могильника и содержащего близкие с

ним черты материальной культуры (Архипов, Патрушев, 1976, с. 53–55). К раннеананьинскому времени относится 1021 фрагмент посуды. По фактуре теста и обработке поверхности все находки подразделяются на три группы. К первой группе относятся сосуды, изготовленные из глины с примесью толченых раковин в тесте и имеющие заглаженную поверхность (525 фрагментов – 51,4%). По форме и орнаментации они сходны с посудой раннеананьинского облика (Патрушев, 1971, глава II; 1984, рис. 66; Халиков, 1962, с. 142 и след.). II – сосуды с примесью песка и дресвы в тесте и покрытые по внешней поверхности ниточно-рябчатými («текстильными») отпечатками (477 фрагментов – 46,7%). По форме и орнаментации они близки к такой посуде памятников эпохи бронзы марийского края – Ахмыловского и IV Кокшайского поселений. III – сосуды, сочетающие в себе черты двух первых групп, т.е. изготовленные из глины с примесью толченых раковин и покрытые псевдосетчатыми отпечатками или же содержащие в тесте примесь песка, но орнаментированные характерными для первой группы узорами (19 экз. – 1,9%).

Такие же группы выделены в керамических комплексах ряда поселений Поволжья – Васильсурского, Копаньского, Сиухинского и Малахайского (Халиков, 1962, с. 142 и след.; Патрушев, 1971, глава II). Как показали предыдущие исследования, посуда ананьинского облика отличается от камской и вятской керамики целым рядом своеобразных черт (отсутствие «воротничков», преобладание сосудов с цилиндрическим горлом с плавным переходом горла в тулово и большое число чашевидной посуды; слабое распространение узоров в виде зигзагов, треугольников, ромбов, крестовых и волнистых узоров; из элементов орнамента количественно на первом месте стоят ямочные вдавления, сопровождающиеся «жемчужинами» на внутренней поверхности сосуда, на втором – шнуровые отпечатки, на третьем – оттиски зубчатого штампа; см.: Патрушев, 1971, табл. Д).

4. Соотношение могильников Волго-Камья по сумме признаков (по результатам вычислений критерия Стьюдента).

В данной части работы представлены результаты вычисления коэффициентов сходства и критерия Стьюдента по наиболее общим признакам и по сумме признаков для могильников Волго-Камья, а также графы связей по результатам статистических исследований (Приложения 1–4; рис. 52).

При исследовании материалов могильников учитывалось количественное различие комплексов. Поэтому все цифровые данные представлены в процентах. Для каждого процентного показателя вычислена средняя ошибка по формуле (Бредфорд Хилл, 1958, с. 122; Рычков, 1982, с. 168–169):

$$M = \sqrt{\frac{P \cdot q}{n}} ,$$

где M – средняя ошибка любого процентного показателя, P – процентный показатель (процент наличия признака), q – обратный показатель (процент отсутствия признака, причем сумма $P+q$ должна равняться 100), n – общее количество единиц данного признака.

Для более полной характеристики вычислялись также средние арифметические по отдельным признакам по формуле (Славко, 1981, с. 48):

$$X = \frac{x_1 + x_2 + \dots + x_n}{n},$$

где X – среднее арифметическое для определенного количества признаков, $x_1 + x_2 + \dots + x_n$ – сумма признаков, n – количество выборок.

Для установления сходства или различия комплексов по отдельным признакам вычислялись коэффициенты парного сходства каждой пары памятников по формуле (Рычков, 1982, с. 157; Урбан, 1975, с. 94 и след.):

$$KC_j = \sum_{i=1}^L \min[P_i(I), P_i(II)],$$

где KC_j – коэффициент парного сходства памятников по данному (j) признаку, $P_i(I)$ и $P_i(II)$ – доли данного (i) признака I и II памятников, L – количество значений признака.

Зная коэффициенты парного сходства всех пар памятников по отдельным признакам, находим средний коэффициент сходства по данному признаку комплексов каждого памятника по формуле (Рычков, 1982, с. 164–165):

$$SKS(I) = \sum_{i=1}^{S-1} KC(I, i) / (S - 1),$$

где SKS – средний коэффициент сходства по данному признаку одного памятника, S – количество памятников.

По результатам вычислений коэффициентов парного сходства каждой пары памятников и средних коэффициентов по отдельным признакам определена дисперсия для каждого комплекса по формуле (Рычков, 1982, с. 157–159; Славко, 1981, с. 55, 58):

$$\sigma^2(I) = \sum_{i=1}^{S-1} [SKS(I) - KC(I, i)] / (L - 2),$$

где $\sigma^2(I)$ – дисперсия комплекса одного памятника по данному признаку, L – количество значений признака. Дисперсия (или сравнение по вариабельности) – среднеквадратическое (стандартное) отклонение от средней величины, в данном случае от средних коэффициентов сходства.

Важным показателем сходства и различия комплексов по какому-либо признаку (например, погребальный обряд могильников) является критерий

Стьюдента, вычисляемый по формуле (Рычков, 1982, с. 160–162; Тойн, Ньюби, 1977, с. 101):

$$T_p = \frac{SKS(I) - SKS(II)}{\sqrt{\frac{\sigma^2(I)}{S-1} + \frac{\sigma^2(II)}{S-1}}}.$$

При этом вычисляется число степеней свободы, равное:

$$f = (s-1) + (s-1) = 2s-2,$$

а также табличное значение критерия Стьюдента, которое зависит от количества сравниваемых памятников и признаков. Расчетное значение критерия Стьюдента при вероятности 0,95 (довольно высокая вероятность, означающая возможность наступления данного факта в 95 случаях из 100) должно быть ниже или равно табличному значению у близких по данному признаку комплексов памятников. Наоборот, расчетные значения выше табличного указывают на различия комплексов по данному признаку.

Бликие расчеты проводились при сравнениях комплексов памятников в целом (т.е. по сумме признаков). Однако коэффициент парного сходства комплексов определяется с учетом количества признаков по следующей формуле (Рычков, 1982, с. 157–158):

$$KC(I, II) = \sum_{j=1}^N KC_j / N,$$

где $KC(I, II)$ – коэффициенты парного сходства первого и второго памятников, N – число признаков.

Результаты статистических исследований по отдельным признакам в ряде случаев показывают значительные отличия волжских и камских элементов материальной культуры, свидетельствующие о существовании особой группы населения ахмыловского облика. Однако по сумме признаков благодаря многим параллелям в погребальном обряде, положении погребального инвентаря в могиле, наличию общих форм ананьинских кельтов и некоторых форм украшений (табл. XVI), могильники Волго-Камья показывают более тесные связи. Об этом говорят результаты статистической обработки материалов раскопок могильников Волго-Камья конца VIII – VI вв. до н.э. на ЭВМ.

Расчетные значения критерия Стьюдента по сумме признаков (при табличном значении 2,09) показывают близость между собой волжских могильников, их группировку на графе сходства. Наиболее сильные связи (расчетные значения от 0,12 до 0,94) прослеживаются между Старшим Ахмыловским, Акозинским, Пустоморквашинским и Тетюшским могильниками, которые особо группируются на графе сходства (рис. 52). В особую группу с сильными связями выделяются Пустоморквашинский, Тетюшский и Луговской могильники, хотя по расчетным значениям связи первых двух с Луговским меньше, чем между волжскими

могильниками (рис. 52). Менее сильными оказались связи между отдаленными территориально Младшим Волосовским и Ананьинским могильниками. Однако следует обратить внимание на отсутствие информации по многим признакам в материалах раскопок этих памятников из-за отсутствия полевых отчетов, а все показатели в группах «неопределенные» также входят в сумму признаков.

К сожалению, ко времени подготовки рукописи не удалось подвергнуть статобработке материалы Козьмодемьянского и Убеевского могильников для сопоставления по сумме признаков с материалами других могильников Волго-Камья, хотя налицо их близкое сходство с волжскими могильниками, как это видно даже по таблицам с их краткой характеристикой. Следует указать также, что в публикациях этих памятников информация по многим признакам оказалась весьма ограниченной. К тому же на Козьмодемьянском могильнике ни в отчет, ни в публикации не включены дома мертвых, выявленные мною на площади 7 x 4 м в виде четких параллельных углистых полос как на Старшем Ахмыловском могильнике во время посещения памятника в течение половины дня.

Результаты статистической обработки материалов раскопок могильников Волго-Камья говорят о сохранении определенных традиционных связей волжского населения с отдельными группами прикамского населения. И это вполне закономерно, поскольку прикамское население составило один из компонентов ахмыловской культуры. Этому не противоречит и наличие на волжских поселениях VII–VI вв. до н.э. наряду с «текстильной» керамикой значительной группы ананьинской посуды. Вместе с тем, судя по результатам выделения стадий развития Старшего Ахмыловского могильника, этнокультурные признаки камского населения на последней стадии значительно уменьшаются (табл. X, XVI).

В последнее время повышается интерес к вопросу об этнической принадлежности той или иной группы населения, представленного на могильниках Волго-Камья начала эпохи раннего железа. Однако нередки не подтвержденные исследованиями материалов суждения. В частности, С.В. Кузьминых в своих работах утверждает о существовании в марийском крае «акозинской культуры» эпохи раннего железа как особой группы населения с «текстильной» керамикой. Впервые эта точка зрения была высказана им в кандидатской диссертации (Кузьминых, 1977). Однако исследования автором такой керамики из 240 памятников Европейской России с использованием широкого круга статистических методов (Патрушев, 1989; 1992; 1992а, б) явно доказывают, что никакой «акозинской культуры» «текстильной» керамики в Марийском Поволжье не существует. Результаты статистической обработки комплексов такой керамики из памятников от Татарстана и Республики Марий Эл, всего Поволжья, северных регионов вплоть до Вологодской области и Республики Карелия показывают, что все варианты ниточно-рябчатых отпечатков, также как узоры, формы сосудов, венчиков и т.д. распространены на всей указанной территории (Патрушев, 1989, табл. 4–5). К тому же такая керамика генетически тесно связана с комплексами

«текстильной» керамики эпохи бронзы (Патрушев, 1989, табл. 1–3, 6, приложения 1–3; рис. 23–26), и «акозинскую культуру» никак нельзя оторвать от предыдущей эпохи, расширив ее хронологические рамки до появления такой посуды (XVIII в. до н.э.). Соответственно, это только подмена новым термином уже известной культуры «текстильной» керамики. К тому же термин «акозинская культура» для характеристики особой группы населения с «текстильной» керамикой вряд ли применим, т.к. на Акозинском могильнике не обнаружено ни одного фрагмента такой керамики.

Весьма свободную трактовку находят в работах С.В. Кузьминых и материалы раскопок могильников. Со ссылкой только на результаты спектрального анализа двух групп кельтов, а также на их «картографию» на плане Старшего Ахмыловского могильника, он делает вывод об использовании одного и того же могильника представителями двух разных археологических культур, т.е. в этническом отношении совершенно разными группами населения (Кузьминых, 1977). В монографическом исследовании о результатах спектрального анализа цветного металла из памятников Волго-Камья исследователь вновь в качестве доказательства о существовании двух культур ссылается на «картографирование кельтов Старшего Ахмыловского могильника» на плане памятника (Кузьминых, 1983, рис. 85). И это же доказательство использует для критики моих взглядов в рецензии на мою книгу «Финно-угры России» (Кузьминых, Напольских, 1994, с. 148–149). Здесь же С.В. Кузьминых неоправданно отождествляет понятия ахмыловская культура и культура «текстильной керамики» и приписывает мне совершенно иную трактовку ахмыловской культуры («ахмыловский суперэтнос»). Удивление вызывает замечание авторов рецензии по поводу термина «ниточно-рябчатая керамика». В 1993 г. на археологическом симпозиуме в Йошкар-Оле, посвященном главным образом проблемам развития финноязычного населения с «текстильной» или «сетчатой» керамикой, было решено, что ни один из этих терминов не отражает фактического состояния отпечатков на сосудах и сборник материалов данного симпозиума был назван «Финно-угры России. Вып. 1. Памятники с ниточно-рябчатой керамикой», тем более что исследователи В.А. Городцов и Б.А. Фоломеев уже выделяли ниточные и рябчатые отпечатки. Упрекать меня в том, что слово «рябчатая» отсутствует во всех словарях русского языка, не стоило, т.к. термин был предложен ведущими специалистами по изучению такой керамики. К тому же в словарях русского языка вообще отсутствуют археологические термины.

Критика ряда выводов С.В. Кузьминых довольно подробно изложена в монографии автора (Патрушев, 1984, с. 183–188). Новые доказательства представлены и в ходе последующих исследований автора (Патрушев, 1989; 1992; 1992а, б; 2000).

Точка зрения автора об этнической принадлежности волжского населения VII–VI вв. до н.э. наиболее подробно освещена в пяти монографиях, ряде статей

и кратко сводится к тому, что на основе населения с «текстильной» (ниточно-рябчатой, псевдосетчатой) керамикой при участии племен приказанской и ананьинской культур формируется новый этнос ахмыловского облика (Патрушев, 1984; 1986; 1989; 1992; 2000).

Заслуживают внимания работы В.Н. Маркова, в которых он обосновывает мысль о разноэтничном составе населения ананьинской общности. Для нас особый интерес представляет его точка зрения о присутствии на волжских могильниках ряда компонентов: кельты ананьинского типа с линзовидной и овальной в сечении втулкой характеризуют племена постмаклашеевского облика; ананьинские кельты с шестигранной втулкой являются своеобразным этническим показателем населения, изготавливавшего сложношнуровую «классическую ананьинскую» и гребенчато-шнуровую керамику (Марков, 1984, с. 10 и след.; 1985, с. 38–51; 1992, с. 72–77; 1994, с. 69–70; 1997; 2007). Но, к сожалению, в ряде его работ есть приписанная мне точка зрения о «чрезвычайно сложной картине культурогенетического процесса», т.е. об истоках ахмыловской культуры – носителях «волосовской, балановской, чирковско-сейминской, турбинской, абашевской, поздняяковской, срубной, приказанской и псевдосетчатой керамики» (Марков, 1997, с. 66; 2007, с. 13), хотя мною в монографии специально дана оговорка, что сопоставление их культурных признаков ни в коем случае не означает их равного участия в этногенезе волжского населения, и что автором отмечены лишь все имеющиеся параллели с элементами культур эпохи бронзы, что означает возможное их восприятие, в том числе опосредованно (Патрушев, 1984, с. 202). В.Н. Марков (2007, с. 13) приходит к неожиданному выводу: «Такая богатая родословная «ахмыловцев», по мнению Патрушева, обеспечила значительное своеобразие их памятников». Все мои доказательства с использованием статистических методов о своеобразии материальной культуры волжского населения, а также об общих чертах волжского и прикамского населения, остались вне поля зрения Маркова. Мною согласно инструментарию исследований для статобработки материалов Старшего Ахмылова проводилось только сопоставление признаков со всеми предыдущими культурами в связи с обширными задачами установления общей картины развития культур начала эпохи железа в Европейской России, а также сопоставление с синхронными и последующими культурами по всем признакам погребального обряда, инвентаря погребений, в том числе и керамики (Патрушев, 1982а, с. 65–89; см. также в данной работе «Приложение к Инструментарию исследований (сопоставление культурных признаков Старшего Ахмыловского могильника и могильников синхронных, предыдущих и последующих культур», с. 1–43). Во всех моих работах признается только точка зрения о формировании ахмыловской культуры на основе населения с «текстильной» (псевдосетчатой, ниточно-рябчатой) керамикой при участии приказанско-ананьинских племен.

Начало формирования населения ахмыловского облика, по новым радиоуглеродным датам памятников марийского края с «текстильной» керамикой, относится к XIV–XII вв. до н.э., когда начинается смешение племен с ниточно-рябчатой керамикой с приказанцами в Татарско-Марийском Поволжье. Здесь возникают благоприятные условия для сложения отношений на уровне начальных этапов ассимиляции – адаптации и аккумуляции; ранний этап – кокшайский – по смешанным комплексам керамики 4 Кокшайского и Сосновогривских поселений по времени совпадает с атабаевским и маклашеевским этапами приказанской культуры по А.Х. Халикову (1969). Особо отметим, что на этом этапе ахмыловская культура ограничивается памятниками «текстильной» керамики, где присутствуют приказанские элементы, т.е. в эпоху бронзы кокшайский этап этой культуры ограничивается территорией от устья Камы на юге до Марийско-Чувашского Поволжья.

В начале эпохи железа ареал подобных смешанных комплексов расширяется на северо-запад, включая бассейн Оки до города Муром и севернее до Костромского Поволжья. На Минском городище в материалах раскопок автора и ряде других поселений начала железа здесь прослежены смешанные черты населения с «текстильной» керамикой и прикамских племен. В этот период можно говорить об инфильтрации новых восточных групп населения в Поволжье. В начале эпохи железа население с ниточно-рябчатой керамикой становится господствующим, а к середине I тыс. до н.э. оно ассимилировало, очевидно, восточные группы камского населения. В период опустения в середине I тыс. до н.э. Татарско-Марийского Поволжья ахмыловцы передвигаются на север вплоть до Вологодской области, как показали материалы раскопок автора на поселении Векса. Возможно, часть ахмыловцев вместе с основной массой прикамского населения продвинулась до Карелии и составила определенный компонент позднекаргопольской культуры.

С конца VI – V вв. до н.э. начинается третий этап развития ахмыловцев. Их следы через многие века проявляются в памятниках типа Чурачикского, затем Безводнинского (Краснов, 1980) могильников. На Младшем Ахмыловском могильнике V–VII вв. н.э. также можно видеть ахмыловские черты, претерпевшие значительные изменения за тысячу с лишним лет.

Материалы раскопок могильников Волго-Камья с использованием различных методов исследований позволяют решить многие проблемы древней истории финно-угров данного региона. В данную книгу не вошла значительная работа по выделению территориальных групп на всех могильниках раннеананьинского времени, позволяющая получить дополнительную информацию об этнокультурных процессах в более узкие промежутки времени.

Территориальные группы на могильниках выделены по естественной группировке близких по времени могил. В качестве примера рассмотрим территориальные группы Старшего Ахмылова. Как показывают этнографические дан-

ные, в первобытном обществе близких кровных родственников хоронили всегда вместе (Косвен, 1963, с. 1, 5, 7; Штернберг, 1936; Золотарев, 1939; Смирнов, 1889 и др.). Значит, в территориальных группах отражаются в какой-то мере семейно-родовые отношения.

В территориальных группах Старшего Ахмылова количество погребений колеблется от 4 до 133. При выделении групп учитывались также погребальные сооружения типа «домов мертвых», выступающие как единый закрытый комплекс. Захоронения внутри групп выделяются компактным расположением. Между группами имеются свободные от могил пространства от 6 до 18 м. Но иногда такое пространство составляет всего 2–4 м. Однако и при таком расположении хорошо прослеживаются естественные границы между группами (рис. 53). Такие территориальные группы захоронений можно рассматривать как захоронения ближайших родственников, вероятно, членов одной большой семьи.

Всего на могильнике выделено 26 территориальных групп, причем 26 группа выделена условно. Она состоит из единичных могил, разбросанных по всему могильнику и не вошедших в другие территориальные группы. Это могли быть погребения изгоев или самоубийц.

Статистический анализ территориальных групп населения, представленного на Старшем Ахмыловском могильнике, показывает, что семейно-родовые группы включают как волжские, так и камские элементы погребального обряда и погребального инвентаря (рис. 53; табл. XVI). Кроме того, выделение территориальных групп подтверждает картину развития всех категорий погребального инвентаря и могильника в целом, которая отражена в таблице X и приложении 5. Такие же территориально-хронологические группы могил выделяются на Акозинском, Пустоморквашинском и Тетюшском могильниках (рис. 53–56).

Выделение на значительном по площади Старшем Ахмыловском могильнике территориальных групп дает возможность сравнивать их между собой и в какой-то мере решать вопрос о социальной дифференциации древнего населения (Патрушев, 1982, с. 72). Вопросы социальной организации ахмыловского населения в той или иной мере рассмотрены Т.С. Патрушевой (1993, с. 158 и след.).

Мужские погребения делятся по погребальному инвентарю на девять групп (табл. XVII). К первой группе принадлежат наиболее богатые мужские погребения, сопровождающиеся кинжалом, кельтом или копьем, или топором, стрелами, украшениями, жертвенным мясом. В эту группу входят 19 погребений: 13 – из Старшего Ахмыловского могильника, 1 – из Акозинского, 2 – из Пустоморквашинского, 1 – из II Полянского и 2 – из Ананьинского.

Ко второй группе принадлежат захоронения, содержащие кельт, копье, стрелы или нож. Это 69 погребений: 37 – из Старшего Ахмыловского могильника, 14 – из Акозинского, 10 – из Луговского, 3 – из Пустоморквашинского, 2 – из Тетюшского, 1 – из Ананьинского и 2 – из Таш-Елгинского.

Третью группу составляют погребения, сопровождающиеся копьем и стрелами, или топором или стрелами (в одном случае). Всего их 97: 76 – из Старшего Ахмыловского могильника, 7 – из Акозинского, 2 – из Тетюшского, 1 – из I Новомордовского, 6 – из Луговского и 5 – из Таш-Елгинского.

В четвертую группу входят погребения, в которых обнаружены кинжал или копье, или кельт, или боевой топор (133 погребения): 66 – из Старшего Ахмыловского могильника, 22 – из Акозинского, 2 – из Младшего Волосовского, 8 – из Пустоморквашинского, 4 – из Тетюшского, 3 – из II Полянского, 1 – из Гулькинского, 4 – из I Новомордовского, 1 – из VIII–VIIIa Новомордовских, 1 – из III Нижне-Марьянского, 1 – из Мурзихинского, 11 – из Луговского, 5 – из Таш-Елгинского, 2 – из Скородумского.

К пятой группе принадлежат погребения, сопровождающиеся стрелами, стрелами и ножом или оселком. Сюда входят 25 погребений: 17 – из Старшего Ахмыловского могильника, 2 – из Акозинского, 4 – из Пустоморквашинского, 1 – из I Новомордовского и 2 – из Луговского.

Шестую группу составляют погребения, содержащие культовые принадлежности. Это три погребения из Старшего Ахмыловского могильника.

Седьмая группа – это погребения только с мужскими орудиями труда (кроме кельта). Сюда входят 5 погребений из Старшего Ахмыловского могильника.

Восьмую группу составляют погребения, содержащие только нож или оселок, или единичные украшения. В нее входят 56 погребений: 25 – из Старшего Ахмыловского могильника, 15 – из Акозинского, 1 – из Младшего Волосовского, 3 – из Пустоморквашинского, 5 – из Тетюшского, 6 – из Луговского, 1 – из Таш-Елгинского.

К девятой группе относятся 7 погребений без вещей: 2 – из Старшего Ахмыловского могильника, 1 – из Гулькинского, 4 – из Луговского.

Итак, мужские погребения разделяются по погребальному инвентарю на девять групп, причем на Старшем Ахмыловском могильнике мы находим погребения, относящиеся ко всем имущественным группам, тогда как на других могильниках некоторые группы отсутствуют. На ряде могильников мужских погребений нет. В ряде случаев такое отсутствие можно объяснить небольшим размером вскрытых раскопами площадей.

Наиболее многочисленны мужские погребения следующих групп: второй (69 погребений), третьей (97 погребений), четвертой (133 погребения) и восьмой (56 погребений).

Анализ погребального инвентаря мужских погребений раннеананьинских могильников неоспоримо свидетельствует об имущественном расслоении, существовавшем в обществе с самых ранних этапов его существования. Погребения первой группы принадлежат, вероятно, к прослойке родовой знати, из которой выбирались родовые и племенные вожди. К этому слою примыкал другой, тоже богатый и влиятельный, представленный погребениями второй группы.

Люди, представленные в 3–8 группах захоронений, являлись полноправными членами общества, различающимися по имущественному положению. И, наконец, мужские погребения без вещей принадлежали неполноправным членам общества (Збруева, 1952, с. 148 и след.).

Анализ погребального инвентаря женских могил также говорит о расслоении общества. Можно выделить 9 групп, различающихся по инвентарю (табл. XVII).

К первой группе относятся женские погребения, сопровождающиеся налобными, височными, шейными, нагрудными украшениями. Сюда входят пять погребений: 3 – из Старшего Ахмыловского могильника и 2 – из Акозинского.

Ко второй группе относятся погребения, сопровождающиеся указанными украшениями и дополнительно орудиями труда. Это 10 погребений: 7 – из Старшего Ахмыловского могильника, 2 – из Пустоморквашинского и 1 – из Ананьинского.

Третью группу составляют погребения с налобными, височными, шейными или нагрудными украшениями. Сюда входят 13 погребений: 6 – из Старшего Ахмыловского могильника, 5 – из Акозинского, 2 – из Пустоморквашинского.

В четвертую группу входят погребения с налобными или височными, или шейными и височными, или шейными и налобными украшениями. Это 50 погребений: 33 – из Старшего Ахмыловского могильника, 3 – из Акозинского, 5 – из Пустоморквашинского, 2 – из Тетюшского, 1 – из Гулькинского, 3 – из Луговского, 1 – из Ананьинского, 1 – из Таш-Елгинского и 1 – из Скородумского.

В пятую группу входят погребения, сопровождающиеся только нагрудными, или только височными, или шейными, или неопределенными украшениями. Это 78 погребений: 55 – из Старшего Ахмыловского могильника, 4 – из Акозинского, 1 – из Младшего Волосовского, 7 – из Пустоморквашинского, 1 – из Тетюшского, 2 – из Гулькинского, 1 – из II Березовогривского, 2 – из Луговского, 4 – из Ананьинского.

Шестую группу составляют погребения, содержащие культовые предметы. Это 4 погребения из Старшего Ахмыловского могильника.

К седьмой группе относятся погребения только с ножом, шилом, пряслицем (только орудиями труда). Сюда входят 35 погребений: 29 – из Старшего Ахмыловского могильника, 1 – из Акозинского, 1 – из Пустоморквашинского и 4 – из Луговского.

К восьмой группе относятся погребения только с одним орудием труда (нож, шило, пряслице) или сосудом. Это 79 погребений: 40 – из Старшего Ахмыловского могильника, 6 – из Акозинского, 2 – из Пустоморквашинского, 9 – из Тетюшского, 1 – из Гулькинского, 2 – из I Новомордовского, 1 – из II Базяковского, 14 – из Луговского, 1 – из Ананьинского, 2 – из Подгорно-Байларского, 1 – из Таш-Елгинского.

Девятую группу составляют погребения без вещей. Это 13 погребений: 1 – из Старшего Ахмыловского могильника, 4 – из Луговского, 1 – из Подгорно-Байларского и 7 – из Акозинского.

Женские погребения, подобно мужским, представлены на Старшем Ахмыловском могильнике наиболее полно, во всех имущественных группах, а на других некоторые имущественные группы отсутствуют.

Наиболее многочисленными среди женских погребений являются следующие социальные группы: 4 – 50 погребений, 5 – 78, 7 – 35 и 8 – 79 погребений.

Кроме мужских и женских погребений на могильниках имеется большое количество неопределенных по полу погребений. Анализ их представляет большие трудности, но если принять во внимание сделанный анализ мужских и женских погребений, то группы погребений, неопределенных по полу, вполне укладываются в эту схему и даже дополняют ее, если учесть качественное отличие их инвентаря.

На основании анализа имеющихся материалов можно говорить о степени социальной дифференциации общества в различных районах Волго-Камья.

В качестве примера возьмем Марийское, Татарское Поволжье и Прикамье (табл. XVII). Для Марийского Поволжья, представленного Старшим Ахмыловским и Акозинским могильниками, мы наблюдаем следующую картину. К 1–2 имущественным группам относятся: на Старшем Ахмыловском могильнике 20,5% мужского и 5,8% женского населения (при этом 1 группа составляет среди мужчин 5,8%, среди женщин 1,9%). На Акозинском могильнике – 3,9% мужского и 7,2% женского населения (1 социальная группа составляет среди мужчин 1,6%, среди женщин 7,2%). 3, 4 и 5 группы составляют: на Старшем Ахмыловском могильнике 65,4% среди мужчин и 52,8% среди женщин; на Акозинском могильнике 50,8% среди мужчин и 42,9% среди женщин, 6 группа выделяется особо, поскольку она связана с культовыми предметами. Такие погребения имеются только на Старшем Ахмыловском могильнике и составляют 1,2% среди мужчин и 2,2% среди женщин. 7 и 8 группы составляют: на Старшем Ахмыловском могильнике 12,1% среди мужчин и 38,7% среди женщин; на Акозинском – 24% среди мужчин и 24,9% среди женщин. 9 группа составляет: на Старшем Ахмыловском могильнике 0,8% среди мужчин и 0,5% среди женщин; на Акозинском могильнике среди мужских таких погребений нет, женских 25%.

Мы видим резкую социальную дифференциацию населения, представленного на Старшем Ахмыловском и Акозинском могильниках, причем на материале Старшего Ахмыловского могильника это проявляется ярче.

В Татарском Поволжье на материалах раскопок Пустоморквашинского и Тетюшского могильников мы видим, что к 1–2 имущественным группам относятся: на Пустоморквашинском могильнике 25% мужского и 10,5% женского населения, причем 1 группа составляет среди мужчин 10% и 10,5% среди жен-

щин; на Тетюшском могильнике погребений 1 группы нет, а 2 представлена 15,3% мужского населения. 3, 4 и 5 группы составляют: на Пустоморквашинском могильнике 60% среди мужского (отсутствует 3 группа) и 73,7% среди женского населения; на Тетюшском – 46,1% среди мужчин (отсутствует 5 группа) и 25% среди женщин (отсутствует 3 группа), 7 и 8 группы составляют: на Пустоморквашинском могильнике 15% мужского и 15,8% женского населения; на Тетюшском – 38,6% мужского и 75% женского населения.

Таким образом, общественные отношения в Татарском Поволжье имеют сходные черты с населением Марийского Поволжья по степени социального расслоения.

Памятники Прикамья, представленные Луговским, Ананьинским могильниками, дают сходную картину (табл. XVII). 1 имущественная группа имеется в Ананьинском могильнике среди мужского населения и составляет 66,7%. Ко второй группе относятся: на Луговском могильнике 26,3% мужских погребений, женских погребений данной группы нет; на Ананьинском могильнике 33,3% среди мужчин и 14,3% среди женщин; на Подгорно-Байларском могильнике мужских погребений вообще нет, а женские не принадлежат к этой группе. 3, 4 и 5 группы составляют: на Луговском могильнике 49,4% среди мужчин и 18,5% среди женщин (4 и 5 группы); на Ананьинском могильнике погребения, относящиеся к 4 и 5 группам, составляют 71,4% среди женщин; мужских погребений данных групп нет. 7 и 8 группы составляют: на Луговском могильнике 15,8% среди мужчин и 66,7% среди женщин; на Ананьинском могильнике таких погребений среди мужчин нет, а среди женщин 14,3%.

Мужские погребения 9 группы имеются лишь на Луговском могильнике и составляют 10,5%. Женские погребения данной группы составляют: на Луговском могильнике 14,8%, на Ананьинском они отсутствуют.

В целом в Прикамье социальный состав неоднороден, хотя степени дифференциации общества волжского населения не достигает.

Таким образом, наиболее ярко социальная дифференциация общества проявляется на могильниках Марийского Поволжья. Довольно четко прослеживается расслоение общества на могильниках Татарского Поволжья. В Прикамье общество менее подвержено социальному расслоению. Данный вывод подтверждает вычисление критерия Стьюдента между могильниками по характеру имущественных групп среди мужских захоронений сравниваемых памятников (Патрушева, 1993, табл. 4).

Заключение

В данной работе дана краткая характеристика могильников Волго-Камья раннеананьинского времени. Основной чертой данного региона является взаимодействие древних финноязычных и финно-пермских групп населения. Основные памятники ананьинской культурно-исторической общности, возможной основы финно-пермского населения, располагаются в Прикамье, в бассейне рек Вятки и Белой. Финноязычное население культуры «текстильной» керамики, появившись еще в эпоху ранней бронзы в районе Онежского озера и возможно западнее, распространилось до Поволжья вплоть до устьевых районов Камы. Оно ассимилировало поздняковское население и стало одним из основных компонентов при формировании дьяковского и городецкого населения. Дьяковские памятники находятся к западу от рассматриваемого региона – в бассейне Средней Оки, на Верхней Волге (рис. 57). К юго-западу от Волго-Камья расселились городецкие племена. Обе указанные культуры не оказали заметного воздействия на материальную культуру рассматриваемого региона.

Основные черты ананьинской культуры выделены в трудах В.А. Городцова (1910), А.В. Збруевой (1942; 1952), А.Х. Халикова (1962; 1977), В.Н. Маркова (2007) и др. Для нее характерны: 1) круглодонная посуда чашевидных форм с примесью толченых раковин в тесте, орнаментированная в верхней части горизонтально расположенными узорами из шнуровых, зубчатых оттисков, круглых ямок, реже треугольных или клиновидных вдавлений или коротких резных линий; 2) специфические формы орудий труда, оружия – бронзовые, с линзовидной, овальной или шестигранной втулкой кельты ананьинского типа, бронзовые втульчатые наконечники копий с прорезями в нижней части пера, кремневые листовидные или черешковые и костяные трехгранные наконечники стрел, железные ножи с дуговидной спинкой; 3) своеобразный этнографический облик, выразившийся в особом наборе украшений. Это мужские налобные бляхи, височные многовитковые спиральные подвески с простыми концами, ожерелья из однородных частей.

Помимо форм находок могут быть выделены особые черты погребального обряда: расположение могильников на берегах рек и ориентация костяков ногами к реке (обычно в вытянутом положении на спине); значительная роль огня в погребальном обряде; наличие индивидуальных, парных, реже коллективных и частичных захоронений.

Финноязычное население с «текстильной» (ниточно-рябчатой) керамикой прежде всего характеризуется наличием особой группы глиняной посуды горшковидной, реже чашевидной и баночной форм с примесью песка или дресвы, орнаментированной обычно горизонтальными зонами из ямок, клиновидных

вдавлений, реже оттисков гребенчатого штампа и шнура. Важным этническим показателем данного населения были кельты акозинско-меларского типа и особый этнографический облик, включающий многосоставные налобные венчики, височные кольца, булавки и др. (табл. XVI). В погребальном обряде отметим особую ориентацию костяков, наличие особых погребальных сооружений и др. (табл. XII).

Хозяйство как финноязычного, так и финно-пермского населения было комплексным, с ведущей ролью земледелия и скотоводства. Судя по погребальному инвентарю камских могильников, уровень развития производства металлических орудий (прежде всего железа), а также общественных отношений населения Прикамья был ниже, чем синхронного населения Поволжья.

Как и в эпоху финальной бронзы (Патрушев, 1989), в начале эпохи раннего железа на Средней Волге сохраняется сложная этническая картина. Здесь выступают элементы культуры прикамского населения и черты, не свойственные ей (табл. XII, XVI). Своеобразие волжских памятников ярче всего выступает в совместном бытовании ананьинской и ниточно-рябчатой керамики на поселениях от устья р. Камы до Костромского Поволжья и Вологодской области.

В решении вопросов о культурной принадлежности памятников Марийского Поволжья автор исходил из объективного анализа всей совокупности материала. Это привело к выводу о сложении в контактной зоне между восточными племенами приказанско-ананьинского облика и западным населением с ниточно-рябчатой керамикой особой этнической группы, содержащей черты обеих групп населения. Однако со второй половины VI в. до н.э. можно говорить о едином населении ахмыловского облика, которое становится господствующей этнической группой.

Приложение 1

**Значимые положительные связи между основными категориями
и типами находок Старшего Ахмыловского могильника**

Категории и типы находок	Критерии встречаемости с категориями и типами других находок
1	2
	<i>1. Ананьинские кельты</i>
I А 1	бляха II, 2а (п.166; 4, 67)
I А 3	кельты ан. I Б 2 (п. 68; 2, 28) и I Б 3 (п. 272; 14, 3) I Б 5 (п. 70; 10, 1); жел. копьё I А 2 (п. 270; 295; 6, 6), I Б 2 (п. 124; 4, 8), I Б 1 (п. 242; 5, 6), II А 1 (п. 70; 278; 3, 4); кинжал А II (п. 36; 124; 5, 3); вис. спираль А I (п. 68; 272; 4, 2); гривна А III I (п. 126; 8, 2); бляхи I, 1 (п. 124; 38), I, 2 (п. 142; 7)
I А 4	кельты ан. I Б I (п. 194; 5, 6), II, 4 (п. 435; 15, 8); бр. удила I (п. 136; 3, 4); вис. кольцо II А 5 (п. 2; 2, 8); венчики II, I Б 3 (п. 361; 9, 9) и III Б I (п. 194; 6, 9)
I А 5	вис. кольцо II А I (п. 432; 12, 4); венчик I А 4 (п. 432; 12, 5)
I А 6	жел. копьё II Б I (п. 131; 2, 2), II Б 2 (п. 50; 2, 2); бляха I, II (п. 119; 10, 5)
I А 7	бр. копьё II А I (п. 55; 9, 01); кинжал А I (п. 55; 9, 2); венчик I А I (п. 55; 11, 7); вис. спираль I А 3 (п. 55; 5,03)
I А 8	бр. копьё II Б 2 (п. 365; 3, 6); бляхи II, 1 (п. 85; 4, 67) и I, 10 (п. 396; 3, 06)
I А 9	жел. копьё I Б I (п. 67; 4, 8), II А I (п. 220; 20, 5), II А 2 (п. 145; 2, 3), II В I (п. 139; 2, 5); венчик I Б 3 (п. 139; 10, 6); бляхи II, 2в (п. 139; 220; 2, 46) и II, 4 (п. 220; 14, 5)
I А 11	кельт АМ IV, 7 (п. 27; 31, 7)
I Б 1	кельт АМ IV, 8 (п. 130; 22, 4); кельт ан. I А 4 (п. 456; 6, 5)
I Б 2	кельт АМ II, 7 (п. 930; 13, 4); бр. копьё I, 6 (п. 334; 4, 0), II А 2 (п. 240; 4, 0); тесло I (п. 68; 2, 5); вис. спирали I А 4 (п. 68; 239; 256; 692; 7, 4), I А 3 (п. 517; 2, 1); венчик I Б 2 (п. 239; 5, 2)
I Б 3	бляха III, 2 (п. 239; 14, 5)
I Б 4	кельт АМ II, Б (п. 667; 63, 3)
I Б 5	жел. копьё II А I (п. 70; 5, 38)
I Б 6	жел. копьё I Б I (п. 67; 2, 5); вис. кольцо II А 5 (п. 69; 4, 2); венчики I Б I (п. 196; 5, 6) II, I В I (п. 69; 10, 6); бляхи I, 1 (п. 69; 6, 5); 1, 5 (п. 69; 11, 6); II, 2г (п. 334; 4, 08)
I Б 7	жел. копьё I Б I (п. 27; 3, 3); кинжал А II (п. 26; 4, 3)
I Б 8	вис. спираль I А I (п. 465; 9, 35); бляха II 2а (п. 465; 4, 67)
II, 2	бляха I, 10 (п. 94; 4, 5)
II, 3	бр. копьё II Б 3 (п. 206; 6, 8)
II, 4	бр. копьё II Б б (п. 134; 2, 7)
II, 5	бр. копьё I, 2 (п. 780; 15); жел. стрелы А I (п. 78; 10, 8), Б I (п. 780; 13, 0), Б III (п. 780; 25, 7); гривна А II 2в (п. 780; 2, 61)
II, 6	кельт АМ IV, 1 (п. 401; I, 1); бр. копьё II А 5 (п. 80; 9, 2)

1	2
II, 7	бр. копье II Б 3 (п. 828; 5, 4)
II, 9	жел. копье II Б 2 (п. 31; 7, 1); кинжал Б II (п. 31; 23, 7); вис. спираль I А 2 (п. 36; 7, 9)
II, 11	жел. копье III А 1 (п. 688; 19); бляха II, 2а (п. 691; 4, 6)
<i>2. Акозинско-меларские кельты</i>	
I, 1	кельт АМ III, 5 (п. 959; 17, 6); жел. копье II Б 2 (п. 900; 6, 7); жел. стрела А I (п. 900; 3, 5) и А II (п. 900; 11, 7); жел. удила I (п. 900; 7, 8); псалии (п. 900; 7, 8); гривна А III, 1б (п. 900; 17, 7)
I, 2	жел. стрела Б II (п. 603; 11, 7)
I, 3	жел. стрела А I (п. 624; 3, 6); бляха II, 2а (п. 624; 6, 9)
I, 5	жел. копье III В 1 (п. 742; 4, 6); жел. стрелы А II (п. 605; 2, 4), Б I (п. 595; 2), Б II (п. 595; 998; 5, 2), Б III (п. 554; 4, 7); жел. удила I (п. 605; 3, 3); гривна А III 2в (п. 4; 4, 6)
I, 7	жел. копье I А 2 (п. 306; 733; 2, 2); кинжал А IV (п. 704; 16, 4) и А V (п. 568; 6, 4); бляха III, 5 (п. 441; 8, 4); гривна А II, 2а (п. 553; 2, 9)
II, 2	жел. копье III Б 2 (п. 613; 10, 3); жел. стрела Б I (п. 613; 9, 6); псалии IV (п. 613; 7, 8)
II, 4	кельт АМ V, 1 (п. 698; 28, 8); бр. копье I, 1 (п. 314; 9, 7), I, 2 (п. 450; 6, 7), II Б 5 (п. 816; 9, 7), II Б 6 (п. 408; 3, 2); жел. копье III Б 1 (п. 704; 3, 1); III В 1 (п. 660; 5, 8); бр. стрелы А I, 1 (п. 704; 6, 4), А II, 1 (п. 704; 5, 5), А II, 2 (п. 704; 3, 0), Б II (п. 704; 3); вис. спираль I Б 2 (п. 314; 4, 1); вис. кольцо II Б 1 (п. 704; 6, 1); бляха I, 8 (п. 704; 12, 2); булавка I В 1 (п. 704; 10, 2)
II, 6	кельт ан. I Б 4 (п. 664; 63, 3)
II, 7	кельт ан. I Б 2 (п. 930; 13, 4)
II, 8	жел. копье II Б 1 (п. 931; 7, 3)
II, 9	жел. копье III Б 2 (п. 774; 5, 5)
III, 3	жел. копье II А 2 (п. 528; 8, 3)
III, 4	жел. копье I В 2 (п. 555; 20, 5); жел. стрелы А I (п. 555; 3, 5), А II (п. 555; 10, 5)
III, 5	жел. копье III В 2 (п. 447; 4, 1); бр. стрелы А I, 1 (п. 359; 4, 5), А II, 2 (п. 359; 5, 7); вис. спираль I А 1 (п. 174; П); вис. кольцо II Б 1 (п. 174; 4, 4), гривна А III, 2в (п. 433; 3, 95), бляха III, 1 (п. 861; 9, 4)
III, 7	бр. стрела А I, 1 (п. 585; 6, 4); жел. стрела Б II (п. 421; 3, 03); топор Б I, 1 (п. 421; 9, 5); бляха II 10 (п. 421; 12, 2)
IV, 1	жел. копье II В 2 (п. 401; 4, 9), кельт ан. II, 6 (п. 401; 7, 7)
IV, 3	булавка I Г (п. 761; 18, 2)
IV, 4	жел. копье II Б 2 (п. 806; 4, 5), вис. кольцо II А 1 (п. 619; 8, 3)
IV, 5	гривна А III, 1а (п. 534; 17, 7)
IV, 7	кельт ан. I А 11 (п. 29; 31, 7); бр. копье II Б 5 (п. 29; 16, 8); жел. копье II А 2 (п. 524; 4, 4); жел. стрела Б I (п. 569; 2, 4); бр. удила II (п. 524; 8, 8); гривна А III, 2в (п. 569; 10, 1)
IV, 8	кельт ан. I Б 1 (п. 29; 22, 4)
V, 1	кельт АМ II, 4 (п. 698; 28, 8); бляха I, 10 (п. 448; 4, 5)
V, 6	жел. копье II А 2 (п. 407; 5, 5)

1	2
V, 8	жел. копье II B 2 (п. 112; 4, 9)
<i>3. Бр. копья</i>	
I, 1	кельт AM II, 4 (п. 314; 9, 7)
I, 2	кельт ан. II, 5 (п. 780; 15, 0); кельт AM II, 4 (п. 450; 6, 7); жел. стрелы A I (п. 780; 6, 1), B I (п. 780; 7, 8), B III (п. 780; 14, 8); гривна A II, 2a (п. 780; 12)
I, 4	вис. кольцо II B 1 (п. 133; 9, 4)
I, 6	кельт ан. I B 2 (п. 334; 4); бляха II, 2Г (п. 334; 4, 4)
II A 2	кельт ан. I B 2 (п. 240; 4, 0), булавка II (п. 683; 18, 2); бляха II, 2в (п. 240; 683; 9, 1)
II A 3	вис. кольцо II A 3 (п. 125; 10, 5); бляха II 2в (п. 125; 4, 4)
II A 5	кельт ан. II, 6 (п. 80; 3, 2)
II B 2	кельт ан. I A 8 (п. 365; 3, 6)
II B 3	кельты ан. II, 3 (п. 206; 6, 8), II, 7 (п. 828; 5, 4); бр. копье II B 4 (п. 825; 21, 3); гривна A III, 16 (п. 126; 7, 36)
II B 4	вис. спираль I A 1 (п. 390; 2, 19); I A 5 (п. 390; 4, 5)
II B 5	кельты AM II, 4 (п. 816; 9, 7), IV, 7 (п. 29; 16, 8)
II B 6	кельт ан. II 4 (п. 134; 2, 17); кельт AM II, 4 (п. 408; 3, 2)
<i>4. Железные наконечники копий</i>	
I A 2	кельт ан. I A 3 (п. 270; 295; 6, 6); кельт AM I, 7 (п. 306; 703; 2, 2)
I B 1	кельты ан. I A 3 (п. 272; 5, 6), I A 9 (п. 67; 4, 8), I B 7 (п. 27; 3, 3); жел. копье II A 1 (п. 68; 19, 5), II B 2 (п. 272; 5, 4); жел. стрела B III (п. 554; 2, 9)
I B 2	кельт ан. I A 3 (п. 124; 4, 8); бр. стрела A I, 1 (п. 383; 7, 04); бляха I, 4 (п. 124; 28, 1)
I B 2	кельт AM III, 4 (п. 555; 20, 5); жел. стрелы A I (п. 383; 3, 5), A II (п. 555; 9, 5); бляха II, 2б (п. 333; 28, 1)
II A 1	кельты ан. I A 3 (п. 70; 278; 3, 4), I A 9 (п. 220; 2, 05), I B 5 (п. 70; 5, 3); жел. копье I B 1 (п. 68; 19, 5); бляхи I, 3 (п. 220; 9, 7), II, 2a (п. 272; 8, 5), II, 2в (п. 220; 2, 05)
II A 2	кельты AM III, 3 (п. 528; 8, 3), IV, 7 (п. 524; 4, 4), V, 6 (п. 407; 5, 6); жел. стрелы A II (п. 900; 4, 5); гривна A III, 16 (п. 900; 16, 8); бляха II, 4 (п. 114; 5, 5)
II B 1	кельты ан. I A 6 (п. 131; 2, 2); кельт AM II, 8 (п. 931; 7, 2)
II B 2	кельты ан. I A 3 (п. 36; 272; 5, 6), I A 6 (п. 58; 2, 2), II, 9 (п. 31; 7, 1); кельт AM I, 1 (п. 900; 6, 7), IV, 4 (п. 806; 4, 5); жел. стрелы B II (п. 421; 10, 5); жел. копье I B 1 (п. 272; 5, 4)
II B 1	кельт ан. I A 9 (п. 67; 2, 5); бляха II, 7 (п. 226; 8, 23)
II B 2	кельты AM IV, 1 (п. 401; 4, 9), V, 8 (п. 712; 4, 9); бр. стрелы A III, 1 (п. 750; 7, 4), A IV, 2 (п. 750; 7, 4)
III B 1	кельт AM II, 4 (п. 704; 3, 1); бр. стрелы A I, 1 (п. 704; 9, 1), A II, 1 (п. 704; 3, 7); жел. стрелы B I (п. 889; 4, 4); B II (п. 889; 9, 06), B III (п. 704; 8, 7); булавка I B 1 (п. 704; 32, 2); бляха I, 8 (п. 704; 13, 7)
III B 2	кельты AM II, 2 (п. 613; 10, 3), II, 9 (п. 774; 5, 5)
III B 1	кельты AM I, 5 (п. 742; 4, 6), II, 4 (п. 660; 5, 8)

1	2
III B 2	кельт AM III, 5 (п. 447; 4, 1); бляха I, 10 (п. 447; 5, 4)
<i>5. Бронзовые наконечники стрел</i>	
A I, 1	кельты AM II, 4 (п. 704; 6, 4), III, 5 (п. 350; 4, 5), III, 7 (п. 585; 6, 4); жел. копьё I B 2 (п. 383; 9, 1), III B 1 (п. 704; 9, 1); бр. стрелы A I, 2 (п. 926; 4, 84), A II, 1 (п. 704; 926; 5, 21), A II, 2 (п. 339; 704; 926; 940; 5, 68); A II 3 (п. 926; 15, 75); A II, 4 (п. 926; 15, 7), A III, 1 (п. 926; 949; 10, 94), A III, 2a (п. 926; 949; 9, 80), A III, 3 (п. 704; 36, 2), A III, 4 (п. 926; 15, 75), A IV, 1 (п. 949; 10, 4), B II, 2 (п. 926; 15, 75), B II, 2 (п. 926; 15, 75); кинжал A IV (п. 704; 3, 71); гривны A I, 1a (п. 357; 13, 8), B I, 16 (п. 357; 24, 2); вис. спираль I A 5 (п. 357; 3, 5); венчик II, 2 (п. 357; 9, 03)
A II, 1	кельт AM II, 4 (п. 704; 5, 5); жел. копьё III B 1 (п. 704; 3, 7); бр. стрелы A II 2 (п. 704; 926; 6, 8); жел. стрела A 1 (п. 926; 3, 2); кинжал A IV (п. 704; 3, 1)
A II, 2	кельт AM II, 4 (п. 704; 3), III, 5 (п. 359; 4, 5); бр. стрелы A II, 3 (п. 926; 30, 1), A II, 4 (п. 926; 30, 1), A III, 1, (п. 750; 926; 23, 2), A III, 2a (п. 750; 926; 949; 22, 07), A III, 26 (п. 575; 17, 4), A III, 3 (п. 578; 704; 19, 3), A III, 4 (п. 926; 30, 5), A IV, 1 (п. 949; 7, 2), A IV, 2 (п. 750; 12, 1), B II, 1 (п. 920; 30, 1), B II, 2 (п. 926; 30, 1), кинжалы A IV (п. 704; 9, 4), B I (п. 383; 3, 4), удила бр. II (п. 383; 2, 7); вис. кольцо II A 5 (п. 704; 3, 6)
A III, 1	жел. копьё II B 2 (п. 750; 7, 4); бр. стрелы A III, 2a (п. 750; 926; 949; 10, 86), A III, 4 (п. 926; 72, 0), A IV, 1 (п. 49; 72), A IV, 2 (п. 750; 2, 4), B II, 1 (п. 926; 72, 0), B II, 2 (п. 926; 72, 0)
A III, 2a	бр. стрелы A III, 4 (п. 926; 13, 0), A IV, 1 (п. 949; 13, 0), A IV, 2 (п. 750; 8, 8), B II, 1 (п. 926; 13, 0), B II, 2 (п. 926; 13, 0)
A III, 2б	бр. стрелы A III, 3 (п. 578; 126, 0)
A III, 3	жел. стрела B II (п. 704; 2, 9); кинжал A IV (п. 704; 8, 3); вис. кольцо II A 5 (п. 704; 3, 6)
A III, 4	бр. стрелы 5 II, 1 (п. 926; 178, 0), B II, 2 (п. 926; 178, 0)
A IV, 2	жел. копьё II B 2 (п. 750; 7, 4)
B II, 1	бр. стрела B II, 2 (п. 926; 178, 0)
<i>6. Железные наконечники стрел</i>	
A I	кельт ан. II, 5 (п. 780; 10, 8); кельт AM I, 1 (п. 900; 3, 5), 1, 3 (п. 624; 3, 6), III, 4 (п. 555; 3, 5); бр. копьё I, 2 (п. 780; 6, 1); жел. копьё I B 2 (п. 555; 6, 6); бр. стрела A II, 1 (п. 926; 3, 2); жел. стрела A III (п. 555; 2, 5), B I (п. 569; 780; 2, 7), B II (п. 998; 2, 16); удила бр. II (п. 110; 383; 909; 5, 6); жел. удила I (п. 1002; 2, 0); псалии III (п. 1002; 2, 38); гривны A III, 16 (п. 900; 10, 35), A III, 2в (п. 569; 17, 6), A II, 2a (п. 559; 15, 12); бляхи I, 7 (п. 626; 8, 3), II, 1 (п. 926; 2, 6), II, 2a (п. 624; 2, 4)
A II	кельты AM I, 1 (п. 900; 11, 7); 1, 5 (п. 605; 2, 4), III, 4 (п. 555; 10, 5); жел. копьё I B 2 (п. 555; 9, 5), II A 2 (п. 900; 4, 05)
B I	кельт ан. II, 5 (п. 780; 13, 9); кельт AM I, 5 (п. 595; 2, 9), II, 2 (п. 613; 9, 6), IV, 7 (п. 569; 2, 4); бр. копьё 1, 2 (п. 780; 7, 8), жел. копьё III B 1 (п. 889; 4, 4); жел. стрела B II (п. 889; 2, 86); гривны A III, 2в (п. 569; 17, 6), A II, 2a (п. 780; 4, 6); венчик I A 4 (п. 640; 5, 9); булавка I B 1 (п. 704; 7, 3); бляха II, 3 (п. 625; 10, 4)

1	2
Б II	кельты АМ I, 2 (п. 603; 11, 7), I, 5 (п. 554; 5, 2), II, 4 (п. 704; 3, 04), III, 7 (п. 421; 3, 03); жел. копьё II Б 2 (п. 421; 10, 05), III Б 1 (п. 489; 9, 10); кинжал б/м IV (п. 704; 4, 9)
Б III	кельт ан. II, 5 (п. 780; 25, 7); кельт АМ I, 5 (п. 554; 4, 7); бр. копьё 1, 2 (п. 780; 14, 8); жел. копьё I Б 1 (п. 554; 2, 9), III Б 1 (п. 704; 8, 7); гривна А II, 2а (п. 780; 6, 9)
<i>7. Кинжалы</i>	
А I	кельт ан. I А7 (п. 55; 9, 2); вис. спираль I А 3 (п. 55; 5, 1); вис. кольцо II Б 1 (п. 55; 5, 9); венчик инд. А I (п. 55; 26, 1)
А II	кельты ан. I А 3 (п. 36; 124; 5, 3), I Б 7 (п. 26; 4, 3); вис. кольцо II Б 4 (п. 67; 6, 01); венчик II, I, Б 2 (п. 67; 8, 2); гривна А III (п. 226; 2, 5); бляха I, 1 (п. 124; 4, 3)
А III	вис. кольцо II А 5 (п. 704; 3, 2); бляха I, 8 (п. 704; 18, 2); булавка I В 1 (п. 704; 16, 6)
А IV	кельт АМ I, 7 (п. 704; 6, 4); бр. стрела А I, I (п. 704; 3, 7), А II, 1 (п. 704; 3, 1), А II, 2 (п. 704; 9, 4), А III, 3 (п. 704; 8, 3); жел. стрела Б II (п. 704; 4, 9)
А V	кельт АМ I, 7 (п. 568; 6, 4)
Б I	бр. стрела А II, 2 (п. 383; 3, 4); бр. удила II (п. 383; 5, 5)
Б II	кельты ан. II, 6 (п. 226; 3, 4), II, 9 (п. 31; 23, 7)
Б III	вис. спираль I А 2 (п. 31; 2, 15)
Б IV	топоры Б I, 2 (п. 336; 5, 7), Б III, 3 (п. 543; 8, 3); бляха II, 1 (п. 543; 4, 2)
Б V	бляха II, 2а (п. 250; 2, 7)
Б VI	бляха II, 7 (п. 226; 12, 8)
<i>8. Топоры</i>	
Б I, 1	кельт АМ III, 7 (п. 421; 9, 5); гривна А III, 1а (п. 743; 5, 5)
Б I, 2	кинжал Б IV (п. 336; 5, 75); пешня II (п. 71; 2, 8)
Б I, 3	бляха II, 10 (п. 421; 23, 5)
Б III, 3	кинжал Б IV (п. 543; 8, 3); бляха II, 1 (п. 543; 8, 07)
<i>9. Тесло</i>	
I	кельт ан. I Б 2 (п. 68; 2, 5); венчики III Б 3 (п. 114; 5, 2); бляха II, 4 (п. 114; 2, 4)
<i>10. Пешни</i>	
I	псалии III (п. 1002; 3, 3)
II	венчик I Б 3 (п. 139; 9, 1); бляха II, 2а (п. 139; 2, 4)
<i>11. Удила</i>	
бр. I	кельт ан. I А 4 (п. 136; 3, 4); вис. спираль I А 2 (п. 136; 2, 2)
бр. II	кельт АМ IV, 7 (п. 524; 8, 8); бр. стрела А II, 2 (п. 383; 2, 7); жел. стрела А I (п. 383; 5, 6); кинжал Б I (п. 383; 5, 5)
жел. I	кельты АМ I, 1 (п. 900; 7, 8), 1, 5 (п. 605; 3, 3); жел. стрела А 1 (п. 1002; 2); гривна А III, 1б (п. 900; 4, 3)
<i>12. Псалии</i>	
II	кельт АМ I, 1 (п. 900; 10, 8)
III	жел. стрела А I (п. 1002; 2, 3)
IV	кельт АМ II, 2 (п. 613; 10, 8); гривна А III, 1б (п. 900; 6, 19)

1	2
<i>13. Гривны</i>	
А I, 1а	бр. стрела А I, 1 (п. 357; 13, 8); вис. спираль I А 2 (п. 346; 2, 1); вис. кольцо II А I (п. 357; 4, 6); венчик II, I Б I (п. 204; 8, 4)
А I, 1б	бляхи I, 1 (п. 913; 9, 01), II, 1 (п. 913; 5, 2), II, 2а (п. 204; 2, 3)
А I, 1в	вис. спираль I А 4 (п. 357; 8, 3); вис. кольцо II А 5 (п. 150; 5, 2); венчики II, I В I (п. 204; 15, 5), II, 2 В 3 (п. 150; 15, 5); бляха III, 2 (п. 150; 7, 7)
А I, 2а	бляха III, 5 (п. 532; 13, 07)
А II, 1в	бляха I, 10 (п. 157; 5, 09)
А II, 2а	кельт АМ I, 7 (п. 553; 2, 9); бр. копье I, 2 (п. 780; 12, 08); жел. стрелы А I (п. 553; 15, 1), Б I (п. 780; 4, 6); Б II (п. 553; 6, 9); бляха II, 1 (п. 523; 3, 5)
А II, 2в	кельт ан. II, 5 (п. 780; 2, 6); вис. спираль I А 3 (п. 355; 2, 9); венчик II, 2 В 2 (п. 419; 6, 4)
А III, 1а	кельт АМ IV, 5 (п. 534; 17, 7); топор Б I, 1 (п. 743; 5, 5); бляхи I, 10 (п. 428; 868; 1, 97), III, 3 (п. 700; 5, 4); III, 5 (п. 1000; 5, 4)
А III, 2а	вис. спираль I А, б (п. 663; 5, 6); вис. кольцо II А 5 (п. 361; 4, 2); венчик II, I В 3 (п. 361; 18, 2)
А III, 1б	кельт ан. I А 3 (п. 126; 18, 2); кельт АМ I, 1 (п. 900; 17, 7); бр. копье II Б 3 (п. 126; 10, 9); жел. копье II А 2 (п. 900; 15, 4); жел. удила I (п. 900; 4, 3); псалии IV (п. 563; 900; 6, 19); бляха I, 10 (п. 126; 2, 7)
А III, 2в	кельты АМ I, 5 (п. 4; 4, 6), III, 5 (п. 433; 3, 9), IV, 7 (п. 569; 10, 1)
Б II, 2в	бляхи II, 7 (п. 798; 11, 6), II, 2г (п. 252; 5, 6)
Б III, 2в	вис. спирали I А 2 (п. 4; 4, 6), I Б 2 (п. 314; 11, 5); венчик I Б 5 (п. 314; 8, 4)
В I, 1б	бр. стрела А I, 1 (п. 357; 24, 2)
В II, 3б	кельт ан. II, 6 (п. 215; 6, 9)
<i>14. Височные спирали</i>	
I А 1	кельты ан. I А 3 (п. 68; 272; 4, 2), I Б 2 (п. 68; 239; 256; 692; 7, 4), I Б 8 (п. 465; 9, 3); кельт АМ III, 5 (п. 1.74; 11, 0); бр. копье II Б 4 (п. 390; 2, 19); бляха I, 1 (п. 69; 2, 6), 1, 3 (п. 220; 5, 0), 1, 5 (п. 69; 5, 0), II, 2а (п. 67; 223; 272; 465; 8, 6), III 2 (п. 239; 2, 19), II, 11 (п. 248; 3 3)
I А 2	кельт ан. II, 9 (п. 39; 7, 9); бр. удила I (п. 136; 2, 29); гривны А I, 1а (п. 346; 2, 1), А III, 2в (п. 4; 4, 6); вис. спираль I А 5 (п. 396; 11, 0); венчики II, I В 2 (п. 357; 5, 0), II, I В 3 (п. 357; 5, 0); бляхи I, 6 (п. 785; 6, 1)
I А 3	кельты ан. I А 7 (п. 55; 5, 03), I Б 2 (п. 517; 2, 16); бр. копье II А 1 (п. 55; 6, 3); кинжал А I (п. 55; 5, 1); гривна А II, 2в (п. 355; 2, 9); вис. кольцо II Б 4 (п. 55; 4, 9); венчик инд. А I (п. 55; 10, 6)
I А 4	гривна А I, 1в (п. 357; 8, 3); венчики II, 1в 2 (п. 357; 13, 6), II, I В 3 (п. 357; 13, 6)
I А 5	бр. копье II Б 4 (п. 390; 4, 5); бр. стрела А I, 1 (п. 357; 3, 5); вис. кольцо II А 3 (п. 446; 3, 7)
I А 6	гривна А III, 2а (п. 663; 5,6); булавка I Е (п. 1000; 13, 5); бляха III, 5 (п. 1000; 16, 7)
I Б 2	кельт АМ II, 4 (п. 314; 4, 1); венчик I Б 5 (п. 314; 11, 4); бляха II, 7 (п. 968; 5, 5)

1	2
II A 1	кельт ан. I A 5 (п. 432; 12, 4); кельт AM IV, 4 (п. 618; 8, 3); гривна A I, 1a (п. 357; 4, 6); вис. кольцо II B 5 (п. 817; 5, 6); венчики I A 3 (п. 123; 4, 08), I A 4 (п. 224; 432; 3, 37), I B 4 (п. 281; 4, 08); бляхи I, 10 (п. 817; 923; 2, 5), II, 4 (п. 714; 4, 2), III, 7 (п. 281; 4, 4), III, 8 (п. 908; 4, 4)
II A 2	бляха II, 1 (п. 669; 7, 3)
II A 3	бр. копье II A 3 (п. 125; 10, 5); вис. спираль I A 5 (п. 440; 3, 7); бляхи I, 1 (п. 69; 4, 4), I, 5 (п. 69; 8, 09), II, I (п. 446; 4, 4), II, 2г (п. 69; 2, 7)
II A 4	булавка I E (п. 1007; 14, 09)
II A 5	кельты ан. I A 4 (п. 2; 2, 89), I B 6 (п. 69; 4, 2); бр. стрелы A II, 2 (п. 704; 3, 6), A III, 3 (п. 704; 3, 6); кинжал A III (п. 704; 3, 2); гривны A I, 1в (п. 150; 5, 27), A III, 2в (п. 361; 4, 2); венчики II, 2 B 3 (п. 150; 5, 18), инд. A I (п. 55; 3, 4) и B 3 (п. 260; 3, 6); булавка I B 1 (п. 704; 4, 7)
<i>15. Височные кольца</i>	
II A 6	вис. кольцо II B 6 (п. 234; 35, 6)
II B 1	кельт ан. I B 1 (п. 456; 6, 5); кельты AM II, 4 (п. 704; б, 1), III, 5 (п. 174; 4, 4); бр. копья I, 4 (п. 133; 9, 4), II A I (п. 55; 9, 4); кинжал A I (п. 55; 5, 5); вис. спираль I A 3 (п. 55; 4, 9)
II B 4	кинжал A II (п. 67; 6); венчики I B 1 (п. 418; 4, 08), инд. A I (п. 37; 11, 0)
II B 5	вис. кольцо II A I (п. 817; 5, 6); бляха I, 10 (п. 817; 2, 5)
II B 6	вис. кольцо II A 6 (п. 234; 35, 6)
<i>16. Налобные венчики</i>	
I A 1	кельт ан. I A 7 (п. 55; 11, 7); венчик II, I B 3 (п. 182; 49, 9)
I A 3	вис. кольцо II A 1 (п. 123; 4, 08)
I A 4	кельт ан. I A 5 (п. 432; 12, 5); жел. стрела B I (п. 640; 5, 9); вис. кольцо II A 1 (п. 224; 432; 3, 37); бляхи III, 6 (п. 101; 9, 1)
I B 1	кельт ан. I B 6 (п. 196; 5, 6); вис. кольцо II B 4 (п. 418; 2, 08)
I B 2	кельт ан. I B 2 (п. 239; 5, 2); вис. спираль I A 1 (п. 239; 3, 9); бляха III, 2 (п. 239; 9, 7)
I B 3	кельт ан. I A 9 (п. 139; 10, 6); пешня II (п. 139; 9, 19); бляха II, 2a (п. 139; 3, 1)
I B 4	бляха III, 7 (п. 281; 28, 4)
I B 5	гривна B III, 2в (п. 314; 8, 4); вис. спираль I B 2 (п. 314; 11, 4); венчик инд. B 4 (п. 314; 24, 9); бляха II, 2a (п. 314; 2, 4)
II, I B 1	гривна A I, 1a (п. 357; 8, 4)
II, I B 2	бляха II, 2a (п. 67; 3, 1)
II, I B 3	кельт ан. I A 4 (п. 361; 9, 9)
II, I B 1	кельт ан. I B 6 (п. 69; 10, 6); гривна A I, 1в (п. 201; 15, 5); бляхи I, 1 (п. 69; 9, 15), I, 5 (п. 69; 15, 9), II, 2a (п. 204; 2, 4), II, 2г (п. 69; 5, 9), II, 4 (п. 114; 7, 8)
II, I B 2	вис. спирали I A 2 (п. 357; 5, 0), I A 4 (п. 357; 13, 6)
II, I B 3	вис. спирали I A 2 (п. 357; 5, 0), I A 4 (п. 357; 13, 6)
II, I B 4	бляха II, 2a (п. 272; 3, 1)

1	2
II, 2 В 2	бр. стрела А I, 1 (п. 357; 9, 03); гривна А II, 2в (п. 419; 6, 4); венчик II, 2 В 3 (п. 357; 13, 8)
II, 2 В 3	бр. стрела А I, 1 (п. 357; 9, 03); гривна А I, 1в (п. 150; 15, 5); вис. кольцо II А 5 (п. 150; 3, 4)
III А 3	бляха II, 2а (п. 608; 3, 1)
III Б 1	кельт ан. I А 4 (п. 194; 6, 9)
III Б 3	тесло 1 (п. 114; 5, 2)
инд. А 1	кинжал А I (п. 55; 26, 1); вис. спираль I А 3 (п. 55; 10, 6); вис. кольцо II А 5 (п. 55; 3, 4), II Б 4 (п. 37; 11, 9)
инд. Б 1	бляха II, 2г (п. 762; 11, 3)
инд. В 2	венчик инд. В 4 (п. 451; 49, 9)
инд. В 3	вис. кольцо II А 5 (п. 260; 3, 6)
<i>17. Булавки</i>	
I А 1	гривна А II, 1а (п. 745; 9, 1)
I В 1	кельт АМ II, 4 (п. 704; 10, 2); жел. копье III Б 1 (п. 704; 32, 2); жел. стрела Б I (п. 704; 7, 3); кинжал А III (п. 704; 16, 6); вис. кольцо II А 5 (п. 704; 4, 7)
I В 2	кельт ан. II, 6 (п. 500; 9, 2)
I Г	кельт АМ IV, 3 (п. 761; 18, 2)
I Е	гривна А III, 1а (п. 1000; 2, 8); вис. спираль I А 6 (п. 1000; 13, 5); вис. кольцо II А 4 (п. 1007; 14, 09)
II	бр. копье II А 2 (п. 683; 18, 2)
<i>18. Бляхи</i>	
I, 1	кельты ан. I А 3 (п. 124; 3, 89), I Б 6 (п. 69; 6, 57); кинжал А II (п. 124; 4, 3); гривна А I, 16 (п. 913; 9); вис. спираль I А 1 (п. 69; 2, 6); вис. кольца II А 1 (п. 817; 923; 4, 4), II А 3 (п. 69; 4, 4), II А 5 (п. 69; 2, 1); венчик II, I В 1 (п. 69; 9, 1); бляхи I, 5 (п. 69; 99, 9), II, 2г (п. 69; 11, 4)
I, 2	кельт ан. I А 3 (п. 142; 7, 05)
I, 3	кельт ан. II, 6 (п. 220; 4, 8); жел. копье II А 1 (п. 220; 10, 3); вис. спираль I А 1 (п. 220; 5, 09); бляха II, 2в (п. 220; 54)
I, 4	жел. копье I Б 2 (п. 124; 28, 1)
I, 5	кельт ан. I Б 6 (п. 69; 11, 6); вис. спираль I А 1 (п. 69; 5, 09); вис. кольца II А 3 (п. 69; 8, 09), II А 5 (п. 69; 4, 1), венчик II, I В 1 (п. 69; 15, 9)
I, 6	вис. спираль I А 2 (п. 785; 6, 1)
I, 7	бр. стрелы А I, 1 (п. 926; 15, 6), А II, 1 (п. 926; 44, 9), А II, 2 (п. 926; 29, 4), А II, 3 (п. 926; 15, 4), А II, 4 (п. 926; 15, 4), А III, 1 (п. 926; 7, 3), А III, 2а (п. 926; 12, 8), А III, 4 (п. 926; 15, 4), Б II, 1 (п. 926; 15, 4), Б II, 2 (п. 926; 15, 4); жел. стрелы А I (п. 926; 8, 3), бляха II, 1 (п. 926; 64, 5)
I, 8	кельт АМ II, 4 (п. 704; 12, 2); жел. копье III Б 1 (п. 704; 13, 7); бр. стрелы А I, 1 (п. 704; 5, 09), А II, 1 (п. 704; 4, 2), А II, 2 (п. 704; 12), А III, 3 (п. 704; 15, 4); кинжал А III (п. 704; 18, 2); вис. кольцо II А 5 (п. 704; 4, 1)
I, 10	кельты ан. I А 8 (п. 396; 3), II, 2 (п. 94; 4, 5); кельт АМ V, 1 (п. 448; 5, 5); жел. копье III В 2 (п. 447; 5, 4); гривны А II, 1в (п. 159; 5, 09), А III, 1а (п. 428; 868; 1, 97), А III, 16 (п. 126; 2, 7); вис. кольца (п. 817; 923; 2, 5)
I, 11	кельт ан. I А 6 (п. 119; 10, 1)

Критерий сопряженности находок АКОЗИНСКОГО МОГИЛЬНИКА

1	Событие АВ		а	n _а	P _а =a/n _а	в	n _в	P _в =v/n _в	P _{ав} =P _{ахР_в}	n _{ав}	m _{ав}	m _{ав} /n _{ав}	k	N погр.
	тип А	тип Б												
Кельты АМ	2	3	5	6	7	8	9	10	11	12	13	14	15	16
	IA 3	кельты	1	17	0,0588	6	17	0,3529	0,207	0,5	2	1	1,76	15-16
	IB 6	ан.	2	17	0,1176	2	17	0,1176	0,0138	1	2	2	11,9	21
	IA 6	кельт АМ III	6	17	0,3529	14	21	0,6666	0,2352	1	1	1	1,8	74
	IB 2	бр. копье IA 4	1	17	0,0558	1	21	0,0476	0,0270	1	1	1	6	58
	IA 3	жел.	6	17	0,3529	2	19	0,1053	0,0371	0,25	4	1	2,2	102
	IA 3	копья	1	17	0,0588	4	19	0,2105	0,0123	0,25	4	1	4,3	15
	IA 3	копья	6	17	0,3529	6	19	0,3158	0,1114	0,5	4	2	2,4	38,55
	IA 3	копья	6	17	0,3529	4	19	0,2105	0,0743	0,25	4	1	1,34	15
	IA 3	копья	6	17	0,3529	17	18	0,9444	0,3332	13	1	13	1,55	102
	IA 3	бр. стрела A I	6	17	0,3529	1	1	1	0,3529	1	1	1	1,35	102
	IA 3	жел. стрела A I	6	17	0,3529	1	3	0,3333	0,1176	1	1	1	2,7	74
	IA 3	топор I	1	17	0,0588	2	6	0,3333	0,0196	1	1	1	7	15-16
	IA 3	удила III	6	17	0,3529	5	13	0,3846	0,1357	2	1	0,5	1,5	74
	IA 3	гривна B	1	17	0,0588	7	13	0,5384	0,0316	2	1	0,5	3,7	39
	IA 8	гривна A	1	17	0,0588	7	13	0,5384	0,0316	2	1	0,5	3,7	39
	IA 4	вис.	3	17	0,1765	7	25	0,28	0,0494	3	1	0,3333	2,2	46
	IA 4	спираль	6	17	0,3529	7	25	0,28	0,0988	3	1	0,3	1,16	55
	IA 4	спираль	3	17	0,1765	1	25	0,04	0,0070	3	1	0,3	6,1	46
	IA 4	спираль	3	17	0,1765	1	25	0,04	0,0070	3	1	0,3	6,1	46
	IA 6	венчик IB-B	2	17	0,1176	4	13	0,3077	0,0362	1	1	1	5,1	21
III	кельт АМ IV	14	21	0,6666	2	21	0,0952	0,0634	1	5	5	20,2	66(a)	
III	кельт АМ IV	14	21	0,6666	4	19	0,2105	0,1403	5	1	0,2	0,33	94	
III	кельт АМ IV	14	21	0,6666	6	19	0,3157	0,2104	5	1	0,2	0,05	54	
I	копья	1	21	0,0476	5	19	0,2631	0,0125	5	1	0,2	3,7	22	
III	копья	14	21	0,6666	5	19	0,2631	0,0175	5	1	0,2	3,1	97	
III	копья	14	21	0,6666	1	19	0,0526	0,0350	5	1	0,2	2	97	
III	копья	14	21	0,6666	5	5	1	0,6666	1	1	1	0,7	101	
III	бр. стрела A I	14	21	0,6666	4	6	0,6666	0,4443	1	1	1	1,1	97	
III	удила III	14	21	0,6666	1	3	0,3333	0,2221	1	1	1	1,87	74	
III	топор III	14	21	0,6666	1	3	0,3333	0,2221	1	1	1	1,87	74	

Приложение 2 (продолжение)
Критерий сопряженности находок Аозинского могильника

	2	3	4	5	6	7	8	9	10	11	12	13	14	15	16
Жел. наконечники	III		В	14	21	0,6666	4	12	0,3333	0,2221	3	1	0,3333	0,46	74
	III	гривны	А	14	21	0,6666	7	12	0,5833	0,3888	3	1	0,3333	0,19	44
	IV		А	2	21	0,0952	7	12	0,5833	0,0555	3	2	0,6666	0,71	62,92
	V	вис.	IB2	2	21	0,0952	9	24	0,375	0,0357	2	1	0,5	3,5	44
	III	спирали	IB2	14	21	0,6666	9	24	0,375	0,2499	2	1	0,5	0,8	94
	IV	бляхи	I	14	21	0,6666	7	12	0,5833	0,3882	2	1	0,5	0,3	93
	III		II	2	21	0,0952	4	12	0,3333	0,2856	2	2	1	2,2	62,97
	III		II 1	14	21	0,6666	2	13	0,1538	0,1025	3	1	0,3333	1,3	66
	III	венчики	II 2	14	21	0,6666	4	13	0,3076	0,2050	3	1	0,3333	0,25	62
	I		II 1	2	21	0,0952	2	13	0,1538	0,0146	3	1	0,3333	4,6	66
Жел. стрелы	IB2	бр. стрела А I		2	19	0,1052	5	18	0,2777	0,0292	1	1	1	5,7	102
	IB2	жел. стрела А I		2	19	0,1052	1	1	1	0,1052	1	1	1	2,9	102
	II B2	кинжал I 5		5	19	0,2631	1	2	0,5	0,1315	1	1	1	2,5	86
	II B2	удила	III	6	19	0,3157	4	6	0,6666	0,2104	2	1	0,5	1	83
	II B2		III	5	19	0,2631	4	6	0,6666	0,1754	2	1	0,5	1,2	97
	II B2		IA 1	5	19	0,2631	6	24	0,25	0,0657	4	1	0,25	1,4	86
	II B2	вис.	IA 2	6	19	0,3157	7	24	0,2916	0,0920	4	1	0,25	1,09	55
	II B2	спирали	IB2	5	19	0,2631	9	24	0,375	0,0986	4	1	0,25	1,01	52
	II B2		IB2	5	19	0,2631	9	24	0,375	0,0986	4	1	0,25	1,01	86
	II B2		I	6	19	0,3158	7	12	0,5833	0,0921	3	1	0,3333	1,44	83
Бр. стрелы	II A 2	бляхи	II	4	19	0,2105	4	12	0,3333	0,0701	3	1	0,3333	1,78	31
	II B2		II	5	19	0,2631	4	12	0,3333	0,0877	3	1	0,3333	1,5	97
	A 1	удила III		18	18	1	4	6	0,6666	0,6666	1	1	1	0,7	98
	A 1	гривна В		18	18	1	4	13	0,3077	0,3077	1	1	1	1,66	98
	A 1	вис. спираль I Б 1		18	18	1	1	24	0,0416	0,0416	1	1	1	4,8	87
	A 1	бляха I		18	18	1	7	12	0,5833	0,5833	1	1	1	0,84	87
	I 4	гривна III		1	3	0,3333	4	6	0,6666	0,2222	1	1	1	1,64	98
	I 5	вис.	IA 1	1	3	0,3333	6	24	0,25	0,0833	2	1	0,5	2,1	86
	I 5	спираль	IB 2	1	3	0,3333	9	24	0,375	0,1249	2	1	0,5	0,5	86
	I	гривна В		1	3	0,3333	4	13	0,3077	0,1025	1	1	1	1,5	74
Топоры	II	вис. спираль I А 1		1	3	0,3333	6	24	0,25	0,0833	1	1	1	3,1	73
	III	вис. спираль I		4	6	0,6666	7	24	0,2916	0,1944	1	1	1	2,03	83
Удила	III	бляха I		4	6	0,6666	7	12	0,5833	0,3888	1	1	1	1,25	83

Приложение 2 (окончание)
Критерий сопряженности находок Аозинского могильника

1	2	3	4	5	6	7	8	9	10	11	12	13	14	15	16
Гривны	А	венчик П 2		7	13	0,5384	4	13	0,3076	0,1656	1	1	1	2,05	62
	А	бляха П		7	13	0,5384	4	12	0,3333	0,1794	1	1	1	2,13	62
	А	вис. спираль I Б 2		7	13	0,5384	9	24	0,375	0,2019	1	2	2	4,42	78, 79
	А	венчик П 2		7	13	0,5384	7	13	0,5384	0,2898	1	1	1	1,5	78
Вис. спираль	А	бляха I		7	13	0,5384	7	12	0,5833	0,3140	1	1	1	1,47	78
	IA 2	вис.	IA 3	7	24	0,2917	1	24	0,0417	0,0122	2	1	0,5	1,84	46
	IA 1	спираль	IB 2	6	24	0,2500	9	24	0,3750	0,0938	2	1	0,5	1,97	86
	IB 2	венчик П 2		9	24	0,375	4	13	0,3077	0,1154	1	2	2	5,89	93, 78
	IA 2	бляхи	I	7	24	0,2917	7	12	0,5833	0,1701	2	1	0,5	1,24	83
	IB 2	бляхи	I	9	24	0,3750	7	12	0,5833	0,2187	2	1	0,5	0,96	93
Венчики	П 2	бляхи	I	4	13	0,3077	7	12	0,5833	0,1794	2	2	1	0,82	93, 78
	П 2		II	4	13	0,3077	4	12	0,3333	0,1026	2	1	0,5	0,48	62

Приложение 3
Критерий сопряженности находок Пустоморквашинского могильника

тип А	Событие АВ		а	n _а	P _а =a/n _а	в	n _в	P _в =v/n _в	P _{ав} =P _а ·P _в	n _{ав}	m _{ав}	m _{ав} /n _{ав}	k	N погр.
	тип А	тип Б												
2	3	4	5	6	7	8	9	10	11	12	13	14	15	16
1Б2	бр.	А11	8	15	0,5333	4	6	0,6666	0,3555	2	1	0,5	0,4269	31(a)
1Б1	стрела	1А1	3	15	0,2	4	6	0,6666	0,1333	2	1	0,5	1,5260	52
1Б2	жел.	Б1	8	15	0,5333	2	3	0,6666	0,3555	2	1	0,5	0,4269	33
1Б2	стрелы	Б1	8	15	0,5333	2	3	0,6666	0,3555	2	1	0,5	0,4269	42
1Б2	жел.	II A 1	8	15	0,5333	1	5	0,2	0,1333	4	1	0,25	0,6992	31(a)
1Б1	копья	II B 2	3	15	0,2	1	5	0,2	0,04	4	1	0,25	2,1450	52
1Б2		II B 2	8	15	0,5333	2	5	0,4	0,2133	4	1	0,25	1,6167	33
1Б2		III B 2	8	15	0,5333	1	5	0,2	0,1066	4	1	0,25	0,9293	13
1Б2	кинжалы	I - 1	8	15	0,5333	1	3	0,3333	0,1777	2	1	0,5	1,1923	33
1Б1		II 5	3	15	0,2	1	3	0,3333	0,0666	2	1	0,5	0,4998	26
1Б2	бр. удила	II	8	15	0,5333	1	1	1	0,5333	1	1	1	0,9354	42
1Б2	псалми	III	8	15	0,5333	2	2	1	0,5333	1	1	1	0,9354	42
1Б2	вис.	1Б3	8	15	0,5333	2	7	0,2857	0,15236	2	1	0,25	0,3845	33
1А	спирали	1А2	1	15	0,0666	1	7	0,1428	0,0095	2	1	0,25	3,5058	7
1А1	вис.	II A 1	1	15	0,0666	7	12	0,5833	0,0388	2	1	0,25	1,5472	8
1Б1	кольца	II B 1	3	15	0,2	2	12	0,1555	0,0311	2	1	0,25	1,7840	26
1Б2	налобн.	12	8	15	0,5333	3	17	0,1764	0,0940	4	1	0,25	1,0692	42
1А1	венчики	13	1	15	0,0666	11	17	0,6470	0,0430	4	1	0,25	2,0414	8
1А3		13	1	15	0,0666	11	17	0,6470	0,0430	4	1	0,25	2,0414	9
1Б2		13	8	15	0,5333	11	17	0,6470	0,3450	4	1	0,25	0,2813	42
1А1	бляхи	II	1	15	0,0666	11	11	1	0,0666	4	1	0,25	1,4707	8
II A		II	1	15	0,0666	11	11	1	0,0666	4	1	0,25	1,4707	17
1Б2		II	8	15	0,5333	11	11	1	0,5333	4	1	0,25	1,1359	13
1Б1		II	3	15	0,2	11	11	1	0,2	4	1	0,25	2,5	26
1А	бр.копье	1А2	1	15	0,0666	1	1	1	0,0666	1	1	1	3,7440	7

Ананьинские кельты

Приложение 3 (продолжение)
Критерий сопряженности находок Пустоморквашинского могильника

1	2	3	4	5	6	7	8	9	10	11	12	13	14	15	16
Бр наконечники стрел	А П 1	жел. стрела А 1	2	6	0,3333	1	3	0,3333	0,1111	1	1	1	1	2,8290	47
	Г А 1	жел. П А 1	4	6	0,6666	1	5	0,2	0,1332	2	1	1	0,5	1,5264	31(a)
	А П 1	копья П Б 2	4	6	0,6666	1	5	0,2	0,1332	2	1	1	0,5	1,5264	52
	А П 1	жел. топор	2	6	0,3333	1	3	0,3333	0,1111	1	1	1	1	2,8290	47
	А П 1	вис. кольца П Б 1	4	6	0,6666	2	12	0,1666	0,1110	1	1	1	1	2,8303	25
	Б 1	жел. копье П В 2	2	3	0,3333	2	5	0,4	0,1333	1	1	1	1	2,5499	33
	Б 1	кинжал Г 1	2	3	0,3333	1	3	0,3333	0,1111	1	1	1	1	2,8290	33
	А 1	жел. топор	2	3	0,3333	1	3	0,3333	0,1111	1	1	1	1	2,8290	47
	Б 1	бр. удила П	2	3	0,3333	1	1	1	0,3333	1	1	1	1	2,5499	42
	Б 1	псалии П	2	3	0,3333	1	2	0,5	0,1666	1	1	1	1	2,2367	42
	Б 1	налобн. Г 2	2	3	0,3333	3	17	0,1764	0,0588	2	1	1	0,5	2,6530	42
Б 1	венчики Г 3	2	3	0,3333	11	17	0,6470	0,2156	2	1	1	0,5	0,9779	42	
Бр.нак.копий	Г А 2	вис. спираль Г А	1	1	1	1	7	0,1428	0,1428	1	1	1	1	2,4498	7
Жел.нак.копий	П В 2	вис. спираль Г Б 3	2	5	0,4	2	7	0,2857	0,1143	1	1	1	1	2,7843	33
Кинжалы	П Б 2	бляха П	1	5	0,2	11	11	1	0,2	1	1	1	1	2	13
	Г 2	вис. спираль Г Б 3	1	3	0,3333	2	7	0,2857	0,0952	1	1	1	1	3,0828	33
	П 5	вис. кольцо П Б 1	1	3	0,3333	2	12	0,1666	0,0555	1	1	1	1	4,1262	26
	П 5	бляха П	1	3	0,3333	11	11	1	0,3333	1	1	1	1	1,1548	26
	тесло	налобн. венчик Г 3	1	1	1	11	17	0,6470	0,6470	1	1	1	1	0,4388	43
Тесло	тесло	бляха П	1	1	1	11	11	1	1	1	1	1	1	1	43
	бр. П	псалии П	1	1	1	2	2	1	1	1	1	1	1	0	42
	бр. П	налобн. Г 2	1	1	1	3	17	0,1765	0,1765	2	1	1	0,5	1,9992	42
Удила	бр. П	венчик Г 3	1	1	1	11	17	0,6470	0,6470	2	1	1	0,5	0,4350	42
	Псалии	налобн. Г 2	2	2	1	3	17	0,1765	0,1765	2	1	1	0,5	1,9992	42
Гривны	Псалии	венчик Г 3	2	2	1	11	17	0,6470	0,6470	2	1	1	0,5	0,4350	42
	Гривна В	налобн. венчик Г 3	1	1	1	11	17	0,6470	0,6470	1	1	1	1	0,7386	38

Приложение 3 (окончание)
Критерий сопряженности находок Пустоморквашинского могильника

1	2	3	4	5	6	7	8	9	10	11	12	13	14	15	16
Вис. спираль	Г Б	вис. спираль	Г Б 3	1	7	0,1428	2	7	0,2857	0,0408	1	1	1	4,8493	37
	Г А 1	налобн.	Г 3	3	7	0,4285	11	17	0,6470	0,2772	4	1	0,25	0,1219	4
	Г А 1	венчики	Г 3	3	7	0,4285	11	17	0,6470	0,2772	4	1	0,25	0,1219	30
	Г Б		Г 3	1	7	0,1428	11	17	0,6470	0,0923	4	1	0,25	1,0898	37
	Г Б 3		Г 3	2	7	0,2857	11	17	0,6470	0,1848	4	1	0,25	4,2020	37
	Г Б	вис.	Г Б 3	1	7	0,1428	1	12	0,0833	0,0119	2	1	0,5	6,3630	37
	Г Б 3	кольца	Г Б 3	2	7	0,2857	1	12	0,0833	0,0238	2	1	0,5	4,42	37
	Г А 1	вис. кольцо	Г А 3	7	12	0,5833	2	12	0,1666	0,0972	1	1	1	3,05	34
	Г А 1	налобн.	Г 3	7	12	0,5833	11	17	0,6470	0,3774	3	1	0,3333	0,15	8
	Г А 3	венчики	Г 3	2	12	0,1666	2	17	0,1176	0,0196	3	1	0,3333	3,92	27
Вис. кольца	Г Б 3		Г 3	1	12	0,0833	11	17	0,6470	0,0539	3	1	0,3333	2,14	37
	Г А 1		Г 3	7	12	0,5833	11	17	0,6470	0,5833	3	1	0,3333	0,8784	8
	Г Б 1		Г 3	2	12	0,1666	11	17	0,6470	0,1666	3	1	0,3333	1,7328	26
	Г Б 3		Г 3	1	12	0,0833	11	17	0,6470	0,0833	3	1	0,3333	1,5664	37
	Г 2	налобн. венчики	Г 3	3	17	0,1764	11	17	0,6470	0,1141	1	1	1	2,7867	42
	Г 3	бляхи	Г 3	11	17	0,6470	11	17	0,6470	0,6470	3	1	0,3333	1,14	8
	Г 3		Г 3	11	17	0,6470	11	17	0,6470	0,6470	3	1	0,3333	1,14	37
	Г 3		Г 3	11	17	0,6470	11	17	0,6470	0,6470	3	1	0,3333	1,14	43

Критерий сопряженности находок Тетюшского могильника

	Событие АВ		а	п _а	Р _а =а/п _а	в	п _в	Р _в =в/п _в	Р _{ав} =Р _{ахП_в}	п _{ав}	m _{ав} /п _{ав}	k	N погр.	
	тип А	тип Б												
Ананьинские кельты	IB2	кельт ан. IB3	8	18	0,4444	6	18	0,3333	0,1481	1	2	5,2	2666 267	
	IA3	бр. I3	1	18	0,0555	2	5	0,4000	0,0222	2	1	0,5	200	
	IB1	копья IA	2	18	0,1111	1	5	0,200	0,0222	2	1	0,5	249	
	IB2	жсл. IB2	8	18	0,4444	1	5	0,2	0,0889	3	1	0,3333	221	
	IB2	копья IIБ2	8	18	0,4444	2	5	0,4	0,1778	3	1	0,3333	279	
	IB1	копья IIIБ2	2	18	0,1111	1	5	0,2	0,0222	3	1	0,3333	249	
	IB1	вис. IA1	2	18	0,1111	8	17	0,4705	0,0522	4	1	0,25	183	
	IB2	спираль IA1	8	18	0,4444	8	17	0,4705	0,2091	4	1	0,25	221	
	IB2	IA3	8	18	0,4444	5	17	0,2941	0,1307	4	1	0,25	266(6)	
	IB3	IA3	6	18	0,3333	4	17	0,2353	0,0784	4	1	0,25	266(6)	
	IB2	вис.кольцо II A	8	18	0,4444	2	9	0,2222	0,0987	1	1	1	2,8	279
	IB1	бляха II	2	18	0,1111	1	1	1	0,1111	1	1	1	2,6	249
	бр. копья	I3	жсл. IB2	2	5	0,4	1	5	0,2	0,08	2	1	0,5	221
IA		копья IIIБ2	1	5	0,2	1	5	0,2	0,04	2	1	0,5	249	
I3		вис. спираль IA1	2	5	0,4	8	17	0,4705	0,1882	1	1	1	2,07	221
IA		бляха II	1	5	0,2	1	1	1	0,2	1	1	1,79	249	
Жсл. копья	IB2	вис. спираль IA1	1	5	0,2	8	17	0,4705	0,0941	1	1	1	3,1	221
	IIБ2	вис. кольцо II A	2	5	0,4	2	9	0,2222	0,0889	1	1	1	3,2	279
	IIIБ2	бляха II	1	5	0,2	1	1	1	0,2	1	1	1,7	249	
бр. стрелы	A1	вис. IIБ1	10	10	1	5	9	0,5555	0,5555	2	1	0,5	270	
	A1	кольца IIБ1	10	10	1	5	9	0,5555	0,5555	2	1	0,5	126	
	A1	венчики II	10	10	1	1	6	0,1666	0,1666	2	1	0,5	270	
Вис. кольца	A1	венчики B2	10	10	1	1	6	0,1666	0,1666	2	1	0,5	270	
	IIБ1	венчик II1	5	9	0,5555	1	6	0,1666	0,0925	2	1	0,5	270	
IIБ1	B2	5	9	0,5555	1	6	0,1666	0,0925	2	1	0,5	270		

Приложение 5

**Характеристика погребального обряда
Старшего Ахмыловского могильника по стадиям**

№ погребения	Погребальный обряд	Положение костяка или черепа	Ориентация ямы	Ориентация костяка или черепа	Размеры ямы (в см)		Глубина ямы (в см)	Форма ямы	Погребальные конструкции	В засыпи	Пол, возраст
					длина/ширина						
1	2	3	4	5	6	7	8	9	10	11	12
Стадия I											
26	н	чз		ССЗ			75	14			м
36	о	вс	6	ЗСЗ	195	65	120	2	5, 6, 16	у, в	м
37	о	чз	8	С	200	50	120	8		у, в	ж
55	к-6	вс-3 рв-3	1	С-5, ЮЮВ	240	180	100	8			
58					25	25	55	4			мв
61	о	вс	7	СЗ	180	45	65	2		у	пм
64	о	вс	8	ССЗ	150	60	60	2			пм
67	к-4	чз-2, вс, нп	1	С-4	320	250	65	8	6	у, к	м-2, ж-1, н
68	к-6	рв-6	1	С-3 Ю-2 ЮЮВ	340	200	100	8	5	у, в, к	м-5, н
69	в				60	60	60	4		в	жв
70	к-13	вс-11, сб, нп	1	С-5 Ю-7, В	270	250	95	8		г	м-4 н-9
72	о	вс	1	С	225	60	85	3		к	м
77	в				15	15	60	4	19		мв
114	к-7 вд	вс-1, чз-6	1	С-3 Ю-4	216	126	70	2	5	у, пк	м-2 ж, п н-3
124	к-2	вс-2	1	С-2	260	130	90	3	14	у, пк	м, н
133	вв					35	35	14	4	у	мв
138	о	вс	1	С	250	80	83	2, 9	5, 6		м
142	о	чз	1	С	240	65	50	2	5	г	м
146	н	чз	4	С			40	14		г	н
150	ч	с		ЮЮЗ	60	50	80	4	18		ж
185	о	чз	4	ЗЮЗ	272	80	100	3, 12		у, в	н
204	ч, вк	з	5	ЗЮЗ	90	50	45	3	6, 19		ж, жв
209	ч	с		ВСВ	55	45	40	4	18	у, г	ж
231	о	вс	1	С	230	80	65	3	5	у	м
236	в				43	45	60	4		г	мв
239	о	чз	1	ССЗ	206	70	70	2	5, 6	у, к, в	н

1	2	3	4	5	6	7	8	9	10	11	12
240	о	вс	1	Ю	220	70	90	3	5, 6	у	м
241	о	чз	8	ССЗ	240	70	70	2		г	ж
256	о	вс	8	ССЗ	210	85	78	8		у, к	м
272	к-3 вт	вс-2 аб	8 Н	С-2, Н	305	180	100	3, 9, 12	8, 15	у	м, ж, пж
293	в				50	50	75	4		г	мв
295	к-3	чз-3	8	ЮЮВ- 2 ССЗ	280	180	90	2	5	у	н, м, ж
306	о	чз	5	3	215	70	60	3	5	г	м
307	в				50	50	60	4	5, 19	г	мв
333	ч	нп		Н	56	72	55	4		г	м
334	о	чз	8	ССЗ	190	90	40	3		у	м
342	в				50	50	40	4	12	г	мв
351	в				45	45	40	4		г	нв
410	кн		2		230	45	65	2		у	мв
422	вт	аб	6	Н	220	100	75	2	5, 12	г, у	м
441	о	чз	4	ЗЮЗ	275	110	55	3	5	у	м
497	о	нп	2	ЮЮЗ	220	50	60	3, 9	5	у	ж
517	к-2	вс, чз	5	3-2	255	160	60	1, 9, 12	5, 12	у	м, н
523	ч	с		ССВ	40	40	40	4	5	г	ж
528	н	чз	2	Ю	213	85	45	2		г	м
531	о	чз	4	ЗЮЗ	160	80	55	3, 10	5	г	ж
532	о	чз	4	ВЮВ	190	70	50	2, 11		г	н
540	о	чз	5	3	190	70	60	2, 10, 13	5, 8, 17		
553	о	чз	7	СЗ	220	75	60	3, 10, 12		у	м
555	кн		3				40	14		г	мв
557	к-2	вс, чз	3	3-2	260	130	65	3, 7, 9, 12	10	г	м, ж
568	о	чз	5	ЗСЗ	245	100	75	3, 9, 12	3, 4	у, пк	м
572	к-2	нп-2	5	Н-2	240	90	55	2	1	у	м-2
577	о	чз	7	ССЗ	240	100	45	2		г, пк	м
587	в				75	75	55	4	5	г	мв
518	о	чз	5	3	280	180	85	8, 7	1, 5	у	ж
624	о	чз	4	ВСВ	220	80	75	2, 10, 12	1, 10	г	м
635	о	нп	4	ЗЮЗ	150	70	70	3		г	м
639	о	чз	5	3	220	70	80	2		у	м
643	о	чз	2	ССВ	230	75	70	8, 9, 12	5	у	м
668	о	нп	5	3	245	110	80	1, 10, 12	4, 5, 6	у, г	м
683	кн		5		200	60	60	2	5	у	нв

1	2	3	4	5	6	7	8	9	10	11	12
692	к-2	нп-2	6	ЗСЗ, Н	207	135	80	2, 5, 10	13, 17	у, о	н, м
753	о	чз	3	ЮЗ	250	70	45	3, 7, 9	10	г	м
775	о	чз	4	ЗЮЗ	220	125	65	3, 10, 12	1	г	м
913	о	нп	6	ЗСЗ	250	57	50	2, 5, 10, 11	5, 6, 13	у, пк	ж
930	вк				55	45	40	4	5	г	мв
Стадия 1-2											
65	в		5		100	60	60	2			мв
73	о	чз	5		260	132	80	2			ж
78	вв				25	25	35	4			мв
145	о	вс	1	ЮЮЗ		55	55	14	5	у	м
219	кн		6		140	55	75	8	5	г	нв
220	о	н	2	С		90	90	15	5	у, в	м
270	о, вк	вс	1	С	177	75	85	3, 9, 13		у, в	м, мв
278	к-4	вс, чз, чв-2	8	ЮЮВ-2 ССЗ-2	267	140	85	2		г	м, н-3
284	ч	в		ВСВ	100	48	50	2		г	м
346	н	чз		З			40	14	5, 6, 11		н
354	вв						40	4	5, 6, 11	у	мв
520	о	вс	5	З	270	170	75	3, 7, 13	5, 10, 11	у	м
671	о	чз	6	ЗСЗ	200	55	80	3	1, 4, 5	г	ж
765	о	чз	5	З	200	50	75	3, 5, 9, 12		в, г	м
Стадия 2											
4	вв						65	14		г	мв
29	о	нп	8	Н	210	70	40	3		в	м
32	о	вс	1	ССВ	225	50	130	2		у, пк	м
50	к-2	чз, дв	8	ССЗ-2	190	60	80	3			м, д
59	о	вс	7	СЗ	180	65	65	2		у	м
60	в		7		110	60	70	2			мв
63	в				15	20	60	4			мв
71	вв						40	2			мв
74	вв						10	4			мв
83					30	30	35	4			мв
101	о	вс	1	С	120	48	40	2			ж
111	вк						30			г	мв
119	о	вс	2	СВ	215	70	60	2	7	у	м
125	к-2	вс, чз	1	С, Ю	210	80	65	3	5	у	м-2
130	о	чз	1	С		70	60	14		у, в	м

1	2	3	4	5	6	7	8	9	10	11	12
131	к-5	чз-3, вс, сб	1	С-2, Ю, В, ЮЮВ	310	150	85	2		г	М, Ж, Н-3
136	ВВ					50	60	4	5	г	МВ
139	о, ВК-2	вс	1	С	290	95	125	3, 9	5	у, ПК	М, ЖВ-2
148	В				35	35	70	4	19	у	МВ
154	о	вс	1	С	200	65	60	2			Ж
159	ч	с		ССЗ	35	35	50	4		г	Ж
160	В				35	35	75	4		г	ЖВ
165	ч	з		С		75	25	8		г	М
174	к-2	чз-2	6	ВСВ	200	50	55	3		г, В	Ж, М
175	о	чз	8	ССЗ	170	70	65	2		к, В	Н
186	к-3 ВТ	вс, чз, аб	4	ЗЮЗ-2, Н	265	155	100	3		у, В	М, Н-2
194	о	сб	1	С	200	100	90	3		В	Ж
211	ч	с		ССВ	40	50	60	2	18	г	Ж
223	Н	НП		Н			30	14	12	г	М
226а	Н	НП		Н			30	14	12	г	М
226б	ВВ						35	14	12	к	МВ
248	о	чз	1	С	175	84	25	8		у	М
252	о	чз	1	С	160	70	60	2		у	Ж
275	ВТ	Вб	8	Н	200	110	100	2, 13		у, к	М
281	ВВ						40	14	5	у, г	ЖВ
286	В				43	45	60	4		г	МВ
301	о	рв	7	ССЗ	250	90	70	2	14	у, В	М
314	к-2	чз, н	4	ЗЮЗ		115	70	14	5	г	М, Ж
339	В				50	50	50	4		г	МВ
344	ВВ						40	14	11	г	МВ
349	ВВ						35	14		г	МВ
355	Н, ВК	чз		ЗЮЗ			40	14	5, 6, 11	г	Ж, НВ
357	к-4 ВТ	чз-3, аб	5	3-2	210	210	85	2	2, 12	у, к	Ж-2, Н-2
359	к-3	чз-2, вс	7	В	230	140	60	2	3, 12	у	М-3
365	ВВ			Н	90	45	40	4	11	у	МВ
383	КН, ВК		5	ЗСЗ-3	310	230	60	2	3, 5, 12, 13, 17	у	МВ МВ
388	ч	з		Н				4	5	г	М
394	КН		5		160	50	80	2	12	у	ЖВ
400	к-2	чз-2	7	СЗ-2	220	185	75	8	13, 17	у	М, Н
401	о	н	3	СВ	180	55	60	3	10	у	М
432	к-8	чз-8	3	ЮВ, СЗ-7	310	255	85	8	15	у, ПК	М-3, Ж- 2, Н-3
433	В				45	45	35	4	19	г	МВ

1	2	3	4	5	6	7	8	9	10	11	12
477	кн		2		240	80	40	2	5	г	мв
450	кн		4		220	75	55	3		г	мв
456	кн		5		190	45	80	2, 10, 11	5, 9	у, пк	жв
478	в				60	60	40	4	5, 12	г	мв
483	о	чз	3	ЮЗ	190	70	50	1	5	у	м
489	о	чз	7	СЗ	190	55	55	7, 8, 12	12	у	м
507	кн		8		220	90	50	2		у	мв
524	кн		5		265	110	55	2, 10, 11	5, 13	у, пк	мв
534	о	чз	5	3	250	120	55	2, 10	10, 13, 17	у, к	м
535	о	н	7	СВ	190	45	40	3		г	м
549	кн		3		235	85	95	3, 10, 12		у	мв
554	кн		3		255	80	70	3, 10, 12	5	у	мв
560	о	чз	4	ЗЮЗ	180	65	70	3		у, пк	м
566	о	нп	3	СВ	190	80	50	2	5	г	м
567	о	вс	7	СВ	235	90	70	3, 10, 12	1, 13	у, г	м
569	о	нп	2	ЮЮОВ	216	80	65	3, 9	8, 10	г	м
584	о	сз	4	ВВС	225	70	75	3, 9, 12		у	ж
595	кн		3		245	90	70	2, 7, 10, 12	4, 5	у, пк	мв
613	о	чз	8	ССЗ	230	65	55	2, 9, 13	10	г	м
625	о	чз	8	СВ	210	100	70	1, 5, 10, 13	8, 10	у	м
628	кн		8		200	80	80	2, 10, 13		г	мв
648	о	вс	1	С	210	55	90	3, 10, 12	5	у, пк, к	м
657	о	вс	4	ЗСЗ	190	60	90	2	5	г	м
660	о	нп	2	ССВ	200	75	30	3		г	м
667	н		5	Н	225	75	50	3, 5	5, 6	в, у	м
698	о	нп	7	ЮВ	240	80	65	3	5	г	м
702	кн		2		190	65	75	3	5	г	нв
704	о	нп	2	ЮЗ	240	110	70	2, 6, 10	5	г	м
714	о	вс	2	ЮЮЗ	200	70	65	2, 9, 12		г	м
742	о	чз	5	3	210	85	85	2, 10, 13		г	м

1	2	3	4	5	6	7	8	9	10	11	12
772	кн				205	190	45	3, 10	1, 4, 7	г	мв
780	о	чз	4	ЗЮЗ	240	100	70	3, 10, 13	1, 4	у, о	м
782	о	нп	1	С	115	46	40	3, 10			пм
785	о	чз	5	3	230	65	70	3, 10, 12		г, в	ж
786	п		4		312	80	50	3, 9		г, в	м
798	п		6		235	80	50	2, 9		у	
806 а	кн		4		180	65	45	3, 5		в, г	мв
813	п		3		160	75	45	3		в, г	
816	кн		3		260	70	45	3, 5, 7, 10	10	г, в	мв
825	ч	с		Ю	52	42	45	4	5, 11	у, о	м
850	о	нп	5		280	70	40	5, 8, 9	5, 12	г	м
861	кн		5		190	90	40	3, 10, 12		в, г	жв
883	кн		5		190	80	55	8	12	г	мв
889	о	чз	5	3	240	90	55	8, 10		г	м
900	о	чз	5	3	270	110	85	7, 8, 10, 12	5, 6, 10, 17	у, пк	м
908	о	вс	6	ЗСЗ	200	60	35	3, 5	5, 8	у	ж
916	о	вс	6	ЗСЗ	200	70	40	5, 8, 9, 12	5, 6	у	м
931	кн		1		260	90	40	3	1, 10	г	нв
945	в				30	30	47	4		г	мв
960	к-3	чз-2, нп	2	ССВ, ЮЮЗ, Н	240	230	35	2, 10, 12	2, 5, 8, 13	г	н, м-2
998	кв		6		195	60	54	3, 10, 12	8	г	мв
1001	о	нп	6	ЗСЗ	150	70	65	2	5	г	н
1010	кн		6		220	110	40	2	1, 8	у, о	мв
Стадия 2-3											
103	о	вс	2	ЗЮЗ	200	60	45	2		в	м
164	в		1		90	55	50	8		г	жв
166	ч	нп		Н	170	50	30	14		г	м
227	н	чз		С			35	14	12	г	м
340	к-2	чз-2	2	ССВ-2	220	130	60	1, 8		у	н-2
362	н	чз	6	В	160	70	75	2	5, 6, 12	г, в	ж
364	вв						60	14	11	у, г	нв
384	н	чз		С			40	14	5	у	н
426	ч	з		ССЗ	60	70	30	4		к	ж
497	о	нп	2	ЮЮЗ	220	50	60	3, 9	5	у	ж
605	о	чз	4	ЮЗ	220	80	70	3, 10,	5	у, пк	м

1	2	3	4	5	6	7	8	9	10	11	12
								11			
622	о	чз	1	С	170	55	70	1, 10, 13	8, 10	у	ж
676	о	чз	5	3	170	80	65	2, 10		г	ж
700	к-2, ВД	нп-2	5	3-2	240	95	65	2, 10, 12	5	г	н-2
743	к-2	чз-2	5	3-2	200	73	75	3, 9, 12		г	м, н
770	ч	з		ССЗ	50	35	65	4		г	н
868	ч	з		С	45	45	35	4	12	у, о	ж
873	ч	з		С	35	30	45	4	11	г	ж
946	кн		5			70	35	3		г	нв
Стадия 3											
31	о	рв	1	С	210	70	130	2	5		м
46	о	нп	8	ССЗ	180	60	70	2		у	н
76	в				25	25	25	14			нв
79	в				40	40	55	4		у	мв
80	о	чз	8	ССЗ	210	70	60	2			м
81	о	вс	8	ССЗ	200	60	90	2		у	м
94	о	вс	7	ССЗ	200	60	60	2			м
95	о	чз	7	ССЗ	200	60	60	3		у	м
96	о	чз	8	ССЗ	180	50	60	3		у	м
97	о	вс	7	ССЗ	180	50	50	2			м
98	о	чз	1	С	200	60	55	3			м
109	ч	з		ВСВ	30	30	25	4	5	г	н
110	вв						50			г	мв
126	вв					80	40	14			нв
134	ч	з		ЗСЗ	60	60	30	4	5, 6	у	м
161	кн	нп	6		220	126	70	3		к, в	мв
190	вв				22	22	50	2	5, 6	г	мв
191	н	нп		Н			45	2	6	г	м
202	в				40	40	55	4	19	г	мв
206	ч	с	3	ССВ	75	54	60	3		у	м
207	в				25	30	60	4		у	мв
208	в				35	35	40	4	19	г	мв
210	ч			ЗСЗ	37	45	40	2	6	у	м
215	о	вс	1	С		60	65	8		у	м
216	в				35	35	35	4		г, у	нв
227	н	чз		С			35	14	12	г	м
232	о	вс	5	3	215	85	65	2	12, 14	у, к, в	м
234	к-2	чз-2	2	ССВ, ЮЮЗ	224	130	90	2	6	в	н-2
254	в				40	40	30	4		у	мв
256	о	вс	8	ССЗ	210	85	78	8		у, к, в	м
258	в		5		75	45	40	3		г	мв
259	в				50	65	30	4	6	у	мв
261	ч	с		Ю	43	54	25	4	6	г	м

1	2	3	4	5	6	7	8	9	10	11	12
263	о	чз	2	ССВ		60	55	3	5, 6	у, к	м
280	н	нп		Н			25	14			н
288	ч	з		С	80	45	50	3		г	м
308	ч	з		ЮЮЗ	45	45	30	4		г	м
336	кн		4		220	90	55	8		у	мв
348	вв						60	14	5, 11	г	мв
358	о	чз	5	3	190	170	75	2	12	у, к	м
361	н	чз	6	3	160	70	75	2	5, 6, 12	г, в	ж
367	н	чз		С			45	14	11	у	м
375	н	чз		ЗЮЗ			50	14	11	г	м
379	о	вс	6	ЗСЗ	220	50	80	3	5	у, о, пк	м
325	н	н		Н			50	14	5, 12	у, г	м
387	вк		6		200	100	45	2		у	мв
390	вк						40	14	5, 6, 12	у, в	мв
406	о	чз	6	ЗСЗ	200	50	65	2	5	у	м
408	о	вс	6	СЗ	200	60	80	2	5	г	м
421	кн		6		270	120	80	2	12	пк, к, в	мв
428	о	чз	4	ЗЮЗ	210	60	75	1	5	у	ж
435	к-2, вд	чз, н	4	ССЗ, Н	300	280	75	2, 7	1	у, пк, в	м, ж
437 а	н	чз		С			40	14		у	м
437	вв						55	14		г	мв
464	кн		4		215	90	55	2	5, 11	г	мв
475	кн		8		300	240	50	8, 7, 10	9, 11, 13	у, пк	мв
500	кн		4		250	140	55	2	5, 8, 11, 13	у, пк	нв
530	кн		4		200	60	55	2	5	у	мв
543	кн		1		210	90	60	2, 10		г	мв
578	вв				100	85	25	2	5	г	мв
585	о	чз	8	ССЗ	225	90	80	3, 10, 12		у, пк	м
650	н	нп		Н			50	14		г	м
655	в				65	65	40	4		г, к	мв
663	н	чз		3			55	14	5	г	ж
666	о	нп	3	Н	230	70	65	3, 10, 13	1, 4, 8	у, пк	м
681	кн		7	ЮВ	212	97	65	2, 9, 12		у, пк	мв
689	кн		5		208	88	60	8, 10	11, 14	у	мв
711	о	вс	3	ЮЮЗ	230	90	75	8, 10, 12		к	м
712	о	чз	2	ЮЮЗ	200	80	60	3, 10, 12	5	у, к	м

1	2	3	4	5	6	7	8	9	10	11	12
725	о	чз	3	ЮЗ	150	60	65	3		г	п
745	к-2	чз-2	5	З-2	200	73	75	8, 9, 12		г	м, н
750	кн		4		180	60	75	1, 10, 12		г	мв
775	о	чз	4	ЗЮЗ	220	125	65	3, 10, 12	1	г	м
761	о	чз	1	Ю			65	3, 9, 12		у, в	ж
769	кн		2		200	60	55	2	1	г	мв
781	в				50	35	50	4, 9		г	жв
812	кн		5		200	50	50	2		у, в	мв
817	кн		8		130	55	55	3, 6, 7, 10		у	жв
824	вв				38	38	35	4	5, 11	г	мв
857	о	чз	4	ЗЮЗ	210	95	60	3, 9, 12	5, 8, 12	у	м
875	о	вс	4	ЗЮЗ	30	30	65	3	12	у, о	м
886	вв				30	28	70	4	5, 11		мв
923	о	нп	6	ЗСЗ	242	78	45	8	8	у	ж
926	о	чз	1	Ю	245	90	40	2		г, пк	м
949	кн		6		200	70	47	3, 9, 12	5	г	мв
950	к-4	чз-4	6	ЗСЗ-4	230	150	43	2, 10, 11		у	н, д, м, п
974	к-2, вд	нп-2	5	З-2	196	88	46	2, 7, 10		у, о	н-2
1002	о	чв	5		190	95	55	10, 12		г	н
1003	о	нп	6	ЗСЗ	210	65	70	3, 10		г	ж
1007	к-2	нп-2	7	СЗ-2	170	105	50	2		у	ж-2

Примечания

1. Принятые в таблице сокращения: 2 графа: о – одиночное труположение, к – коллективное труположение, вд – вводное погребение, вт – вторичное погребение, кн – кенотаф, ч – частичное захоронение головы, в – вещевое погребение в небольшой округлой могильной яме, вк – вещевой (жертвенный) комплекс в культурном слое могильника без следов могильной ямы, обычно сопровождающий другие захоронения, вв – вещевой комплекс без следов могильной ямы, не связанный с другими погребениями, п – пустая яма, не содержащая следов костяка и находок. 3 графа: вс – вытянуто на спине, чз – череп на затылке, положение костяка неизвестно, вб – вытянуто на боку, чв – череп на виске, положение костяка неизвестно, сб – скорченно на боку, рв – вытянуто на спине, руки вдоль тела, рс – то же, одна или обе руки согнуты в локте, кисти покоятся на тазу или поясе; пн – на спине с подогнутыми ногами; аб – в анатомическом беспорядке; р – разрушенный костяк; нп – неопределенное положение; с – в частичном погребении череп стоймя; з – в частичном погребении череп лежит на

затылке, в – в частичном погребении череп лежит на виске. 4–7 графы: н – неопределенная. 11 графа: у – угольки, о – охра, к – кость животного или зубы лошади, пк – пережеванные косточки, г – гумусные включения, в – находки вещей в засыпи выше уровня погребенного. 12 графа: м – мужской, мв – мужские вещи при отсутствии костяка, ж – женский, жв – женские вещи при отсутствии костяка, п – подросток, пм – подросток мужского пола, пж – подросток женского пола, н – неопределенный, нв – вещи, не относящиеся к определенному полу.

2. Цифровые обозначения. 5 и 12 графы: цифры после обозначения румбов и пола указывают на количество костяков. 4 графа: 1 – С-Ю, 2 – ССВ-ЮЮЗ, 3 – СВ-ЮЗ, 4 – ВСВ-ЗЮЗ, 5 – В-З, 6 – ВЮВ-ЗСЗ, 7 – ЮВ-СЗ, 8 – ЮЮВ-ССЗ. 9 графа (форма ям; по рис. 61 основного текста): 1 – прямоугольная (1), 2 – вытянутая с округлыми углами (4), 3 – овально-вытянутая (3), 4 – круглая (5), округлая (6), 5 – с камерой-выступом (7), 6 – с двумя камерами-выступами (8), 7 – с уступами (9), 8 – неправильная (11–13), 9 – корытообразное дно (10), 10 – плоское дно (4, 8, 11), 11 – стенки отвесные (1), 12 – стенки скошенные (3), 13 – одна стенка скошена, другая отвесна (4), 14 – форма не определена (яма не прослежена), 15 – нет данных. 10 графа: 1 – следы столбиков на одном конце на дне могилы, 2 – следы столбиков на двух концах на дне могилы, 3 – следы столбиков на двух концах и в центре на дне могилы, 4 – следы поперечных перекладин, 5 – следы подстилки, 6 – следы перекрытий, 7 – следы столбиков в могиле выше дна ямы, 8 – следы столбов у одного конца за пределами могилы, 9 – следы столбов у двух концов за пределами ямы, 10 – столбовые ямы у боковых стенок за пределами ямы, 11 – могила внутри дома мертвых, 12 – могила примыкает к дому мертвых или находится под слоем развала верхних конструкций «дома», 13 – следы камеры-склепа в могиле, 14 – прокал или кострище в могиле, 15 – прокал или кострище рядом с могилой, 16 – прокал или кострище над могилой, 17 – следы камеры-ограды над могилой, 18 – частичное погребение головы в древесном коробе, 19 – вещевое погребение в коробе.

3. В графе 5 для частичных погребений ориентация черепа в положении стоймя указана лицевой частью в соответствующем направлении, а в положении на затылке и виске – теменем.

4. В графах 6 и 7 дана наибольшая длина и ширина ям. В графе 8 указана глубина захоронения (они совершались на дне ямы), а в случае отсутствия остатков погребенного и вещей – глубина дна ямы.

5. В графе 12 пол костяка выделен по характерным наборам погребального инвентаря: мужской – по наличию оружия – кинжалов, наконечников копий и стрел, железных топоров и кельта-пешни, бронзовых кельтов и тесел; предметов конской сбруи – удила, псалий, уздечных пронизей, бляшек, наверший; огнива; украшений пояса; женский – по наличию пряслиц, шильев, налобных венчиков, составных нагрудных украшений, браслетов, перстней, сосудов, зеркал.

Инструментарий и задачи исследований могильников Волго-Камья

В данном приложении представлен полный вариант инструментария и задач исследований могильников Волго-Камья. В рамках данной книги невозможно представить результаты всего анализа согласно инструментарию, но эти материалы помогут последующим исследователям найти путь к решению многих проблем. Особо оговоримся, что краткая характеристика могильников в данной книге ограничивается небольшим кругом признаков и включает только наиболее важную характеристику материалов раскопок.

В полном варианте инструментария имеется особый признак (8) – аналогии, включающий 4 группы археологических культур или их вариантов. I группа объединяет могильники раннеананьинского времени. Во II группу включены синхронные культуры, с которыми у населения Волго-Камья были какие-либо культурные связи. В III группе выделены культуры эпохи бронзы, у которых могли быть восприняты те или иные черты обряда или элементы украшений. IV группа указывает на культуры, где могли быть восприняты ахмыловские черты или где прослеживаются какие-либо культурные параллели.

Данная работа включала также параллели по всем выделенным в инструментарии признакам во всех перечисленных группах культур с указанием основного списка литературы, откуда взяты данные (Патрушев, 1982а).

В инструментарии исследований приняты следующие обозначения: 1. Признак – следующие друг за другом обобщенные обозначения суммы каких-либо черт материальной культуры, названий могильников, номеров погребений и т.д.; 2. Пункты признаков – вычлененные обозначения отдельных особенностей, названий, номеров погребений и т.д. внутри признака. Например, признак 10 – труположение, а пункты признаков – 1) вытянуто на спине; 2) вытянуто на боку и т.д.

Второй раздел материалов к статистической обработке – «Задачи исследований». В нем содержится конкретное задание программистам и исследователю по обобщению данных каждого могильника, а также их сравнительный анализ, корреляция различных признаков. Задачи, поставленные здесь, предполагают детальную и полную характеристику всех материалов.

Данная работа представляет часть обширных исследований по анализу материалов раскопок памятников раннеананьинского времени Волго-Камья и более широких территорий и хронологического диапазона. Некоторые результаты таких исследований и полная характеристика погребений могильников Волго-Камья в виде сводных таблиц представлены в настоящей работе.

Раздел I. Инструментарий исследований

1. Номер могильника:

1 – Старший Ахмыловский; 2 – Акозинский; 3 – Пустоморквашинский; 4 – Луговской; 5 – Младший Волосовский; 6 – Тетюшский; 7 – II Полянский; 8 – I Новомордовский; 9 – VII–VIII Новомордовские; 10 – VI Семеновский; 11 – III Нижнее-Марьянский; 12 – II Базяковский; 13 – II Березовогривский; 14 – I Мурзихинский; 15 – Подгорно-Байларский; 16 – Таш-Елгинский; 17 – Скородумский; 18 – Ананьинский (ранние комплексы); 19 – Гулькинский; 20 – Козьмодемьянский; 21 – Убеевский могильники.

2. Номер погребения.

3. Номер по порядку для погребения.

4. Номер территориальной группы погребений на могильнике.

5. Номер квадрата в территориальной группе или на могильнике.

6. Хронологические группы: 1) I группа: VIII – 1 половина VII в. до н.э., 2) II группа: 2 половина VII – VI вв. до н.э., 3) III группа: VIII–VII вв. до н.э., 4) IV группа: VIII–VI вв., 5) VII–VI вв., 6) VII в., 8) неопределенная.

7. Даты: 1) раньше VIII в., 2) VIII–VI вв., 3) VIII в., 4) 2 пол. VIII – VII вв., 5) VII в., 6) 1 половина VII в., 7) 2 половина VII в., 8) VIII – 1 половина VII в., 9) VIII–VII вв., 10) VII–VI вв., 11) 2 половина VII – 1 половина VI в., 12) VI в., 13) 1 половина VI в., 14) 2 половина VI в., 15) VI–V вв., 16) V в., 17) VII–V вв., 18) VII – 1 половина VI в., 19) 2 пол. VII – VI вв., 20) VIII – нач. VI в., 21) VIII – нач. VII в., 22) конец VII – нач. VI в., 23) неопределенная.

8. Аналогии.

I группа – ананьинская: 1) общеананьинская черта, 2) только восточно-ананьинская, 3) ахмыловская, 4) в восточном ананьине частный случай, 5) В Ахмылове частный случай, 6) нет данных.

II группа – синхронные культуры: 7) дьяковская, 8) городецкая, 9) скифы, 10) савроматы, 11) киммерийская, 12) чернолесская, 13) гальштат, 14) кобанская, колхидская, 15) саамы, 16) Прибалтика, 17) Скандинавия, 18) татарская, 19) указанные элементы прослеживаются слабо.

III группа – эпоха бронзы: 20) приказанская, 21) поздняяковская, 22) срубная, 23) балановская (фатьяновокая), 24) волосовская, 25) чирковско-сейминская, 26) абашевская, 27) турбинская, 28) общефинно-угорская, 29) указанные черты прослеживаются слабо.

IV группа – послеахмыловские: 30) ананьино после V в. до н.э., 31) памятники дьяковско-городецкого типа (с V в. до н.э.), 32) памятники чегандинского (пьяноборского) типа, 33) азелинская, 34) древнемарийская, марийская этнография, 35) меря, мурома, 36) древнеудмуртская и удмуртская, 37) мордовская, 38) коми, 39) общефинноугорские, 40) указанные черты прослеживаются слабо, 41) нет данных, 42) Прибалтика.

9. Погребальный обряд: 1) одиночное трупоположение, целый скелет, 2) коллективное захоронение, 3) вторичное захоронение, 4) кенотафы, 5) пустые

ямы, 6) частичное погребение, 7) вещевое погребение, 8) вещевые комплексы, 9) камеры, 10) дома мертвых, 11) трупосожжение, 12) аналогии, 13) вводное погребение, 14) обряд неизвестен (нет данных), 15) наличие черт, неизвестных на Старшем Ахмылове.

10. Трупоположение: 1) вытянуто на спине, 2) вытянуто на боку, 3) неопределенно на спине, 4) скорченно на боку, 5) костяк лежит вытянуто, руки вытянуты вдоль тела, 6) согнута одна рука, 7) согнуты обе руки, 8) смешанное (в коллективных), 9) положение не прослеживается или нет данных, 10) аналогии, 11) разрушенное, 12) на спине с подогнутыми ногами, 13) в анатомическом беспорядке, 14) неизвестные на Старшем Ахмылове черты.

11. Коллективные захоронения: 1) ориентированы головой в одном направлении, 2) ориентированы в противоположных направлениях, 3) часть костяков в ряд, другие ниже, 4) несколько костяков лежат под углом к остальным, 5) парное погребение, 6) могила содержит три костяка, 7) содержит 4–7 костяков, 8) содержит 8 и более костяков, 9) наличие вторичных захоронений, 10) коллективные частичные, 11) аналогии, 12) наличие вводного захоронения, 13) неизвестные на Старшем Ахмылове черты.

12. Ориентация могильных ям: 1) север – юг, 2) ССВ-ЮЮЗ, 3) СВ-ЮЗ, 4) восток – запад, 5) ЮЮВ-ССЗ, 6) ЮВ-СЗ, 7) ВЮЗ-ЗСЗ, 8) ВСВ-ЗЮЗ, 9) нет данных, 10) речная ориентация, 11) одинаковая ориентация при расположении могил в ряд, 12) разная ориентация.

13. Ориентация костяков головой на: 1) север, 2) ССВ, 3) СВ, 4) восток, 5) ЮВ, 6) ЮЮВ, 7) юг, 8) ЮЮЗ, 9) ЮЗ, 10) запад, 11) сохранился только череп, лежащий на затылке. ЗСЗ, 12) СЗ, 13) ССЗ, 14) ВСВ, 15) ЗЮЗ, 16) ВЮВ, 17) неопределенная, 18) аналогии, 19) общая северная ориентация, 20) южная, 21) западная, 22) восточная, 23) речная, 24) одинаковая ориентация на могильнике, 25) разная ориентация.

14. Длина могильных ям (кроме частичных и вещевых погребений): 1) меньше 100 см, 2) 100–135 см, 3) 136–170 см, 4) 171–205 см, 5) 206–245 см, 6) 246–300 см, 7) больше 300 см, 8) длина неизвестна, 9) аналогии, 10) длина в рост погребенного, 11) длина значительно больше роста погребенного.

15. Ширина могильных ям (кроме частичных и вещевых погребений): 1) ширина меньше 45 см, 2) 45–65 см, 3) 66–85 см, 4) 86–105 см, 5) 106–150 см, 6) 151–200 см, 7) 201–300 см, 8) больше 300 см, 9) ширина неизвестна, 10) аналогии.

16. Глубина могильных ям: 1) меньше 20 см, 2) 20–45 см, 3) 46–75 см, 4) 76–100 см, 5) 101–140 см, 6) больше 140 см, 7) нет данных, 8) аналогии.

17. Форма могильных ям: 1) прямоугольная, 2) вытянутая с округлыми углами, 3) овально-вытянутая, 4) круглая, округлая, 5) с камерой-выступом, 6) с двумя камерами-выступами, 7) с заплечиками, 8) ладьевидная, 9) корытообразное дно, 10) плоское дно, 11) стенки отвесные, 12) стенки скошены, 13) одна стенка отвесна, другая скошена, 14) яма не прослежена (форма не опреде-

лена), 15) нет данных, 16) аналогии, 17) неправильная, 18) неизвестные в Ахмылове черты.

18. Погребальные конструкции: 1) столбик на одном конце на дне могилы, 2) столбики на двух концах на дне могилы, 3) столбики на двух концах и в центре на дне могилы, 4) следы поперечных перекладин, 5) следы подстилок, 6) следы перекрытий, 7) столбики в могиле выше дна, 8) столбики у одного конца за пределами могилы, 9) столбики у двух концов за пределами ямы, 10) столбики у боковых стенок за пределами ямы, 11) могила внутри дома мертвых, 12) могила примыкает к дому мертвых, 13) камера-склеп, 14) прокал или кострище в могиле, 15) прокал или кострище рядом с могилой, 16) прокал или кострище над могилой, 17) наличие стел, 18) нет конструкций, 19) нет данных, 20) аналогии, 21) подсыпка дна могилы песком, 22) другие конструкции, неизвестные в Ахмылове.

19. Частичные захоронения: 1) расположены в группе частичных, 2) расположены отдельно, 3) находятся в доме мертвых, 4) череп стоймя лицевой частью в южном направлении, 5) то же на север, 6) то же на запад, 7) череп лежит на затылке теменем на юг, 8) то же на север, 9) то же на запад, 10) то же на восток, 11) череп положен в короб, 12) череп погребен без короба, 13) череп выявлен в гумусном пятне или тлене от кожи, ткани (без могильной ямы), 14) диаметр ямы до 25 см, 15) диаметр ямы 26–45 см, 16) диаметр ямы 46 и больше см, 17) нет данных, 18) другие виды частичных захоронений, неизвестные в Ахмылове, 19) другие положения черепов (на боку, лицом вниз и т.д.).

20. Вещевые погребения и комплексы: 1) вещевое погребение в одной куче в коробе, 2) вещевое погребение в одной куче без короба, 3) погребение в группе вещевых и частичных, 4) вещи без могильной ямы, 5) вещевого комплекса находится в куче с костяком, 6) вещевого комплекса в земляной камере, 7) мужской комплекс с мужским захоронением, 8) женский комплекс с женским захоронением, 9) мужской комплекс с женским захоронением, 10) женский комплекс с мужским захоронением, 11) диаметр ямы или пятна меньше 25 см, 12) диаметр 26–45 см, 13) диаметр 46 и более см, 14) в гумусном пятне, 15) комплекс из кости животного, 16) комплекс из орудий труда и оружия, 17) комплекс из украшений, 18) смешанный комплекс, 19) комплекс из кремня и камня, 20) нет данных, 21) аналогии, 22) круглая яма пустая, 23) другие виды вещевых комплексов, неизвестные в Ахмылово.

21. Характер засыпи могильной ямы: 1) наличие угольков, 2) наличие охры, 3) пережеванные кости, 4) выявлена кость животного, зубы лошади, 5) встречены орудия труда и украшения, 6) ямы содержали кремь, гальку, 7) нет данных, 8) нет ничего, 9) аналогии, 10) гумусные включения.

22. Дома мертвых, домовины, камеры: А – «дома» I типа с частичными захоронениями и отдельными комплексами вещей: 1) дом № 1, 2) дом № 2, 3) дом № 3, 4) дом № 11, 5) дом № 12, 6) аналогии, 7) дата. Б – «дома» II типа с одиночными погребениями: 8) дом № 4, 9) дом № 5, 10) дом № 6, 11) дом № 7,

12) дом № 8, 13) дом № 9, 14) дом № 10, 15) дом № 13, 16) аналогии, 17) дата дома, 18) наземные дома со смешанными захоронениями. В – домовины, камеры-склепы: 19) примыкают к дому или в районе домов, 20) расположены отдельно, 21) камера содержит захоронение, 22) содержит только вещи, 23) камера без следов захоронений, 24) камера у дна могилы, 25) камера выше дна могилы, 26) начинается у дна и продолжается выше дна могилы, 27) камера имеет 4 стенки, 28) камера имеет 3 стенки, 29) камера имеет 2 стенки, 30) камера имеет 1 стенку (иногда отходящую от ямы), 31) следы камеры – ограды над могилой, 32) другие виды камер, склепов, оград, неизвестные в Ахмылове, 33) камеры из камня, 34) аналогии, 35) дата.

23. Половозрастные группы погребенных: 1) мужской (выделен по наличию оружия-кинжалов, наконечников стрел и копий, железных топоров и кельта-пешни, бронзовых кельтов и тесел; конской сбруи – удила, псалий, уздечных пронизей и бляшек; огнива; украшений – налобных блях и поясов), 2) женский (выделен по наличию пряслиц, шильев, игл, сосудов, пестов и терочников, гребней, зеркал, составных налобных венчиков и составных нагрудных украшений, перстней, браслетов), 3) детский, 4) мужской и женский, 5) мужской, женский, детский, 6) мужской, детский, 7) женский, детский, 8) неопределенный, 9) нет данных, 10) подросток.

24. Местоположение находок: 1) в изголовье, 2) слева от черепа, 3) справа от черепа, 4) на черепе, 5) под черепом, 6) в области шеи, 7) на груди или рядом, 8) у пояса или на поясе, 9) на бедре или рядом, 10) в ногах, 11) в конце могилы, 12) в средней части, 13) в порядке ношения, 14) часть в порядке ношения, другие в куче, 15) все в куче, 16) разбросано по могиле (в разных частях могилы), 17) сдвинуты с места, 18) нет данных, 19) другие, 20) черты, не встречающиеся в Ахмылове.

25. Сосуды: 1) круглодонные I типа, 2) круглодонные II типа, 3) III тип (чаши, баночные), 4) местоположение, 5) аналогии, 6) дата, 7) круглодонные, тип неизвестен, 8) плоскодонные, 9) наличие сосуда (формы неизвестны), 10) форма, отсутствующая в классификации.

26. Кельты ананьинского типа (по типологической таблице): 1) тип I A1, 2) тип I A2, 3) тип I A3, 4) тип I A4, 5) тип I A5, 6) тип I A6, 7) тип I A7, 8) тип I A8, 9) тип I A9, тип I A10, 11) тип I A11, 12) тип I A12, 13) тип I A13, 14) тип I B1, 15) тип I B2, 16) тип I B3, 17) тип I B4, 18) тип I B5, 19) тип I B6, 20) тип I B7, 21) тип I B8, 22) тип II-1, 23) тип II-2, 24) тип II-3, 25) тип II-4, 26) тип II-5, 27) тип II-6, 28) тип II-7, 29) тип II-8, 30) тип II-9, 31) тип II-10, 32) тип II-11, 33) тип II-12, 34) местоположение, 35) аналогии, 36) дата, 37) тип I-A (разновидность неизвестна), 38) тип I-B (разновидность неизвестна), 39) тип I – все линзовидные, 40) тип I – неизвестный новый вид, 41) тип II (разновидности неизвестны), 42) тип II – не указанный в таблице вид, 43) кельт ананьинского облика (тип неизвестен), 44) переходная от эпохи бронзы к раннему железу форма, 45) наличие кельта.

27. Кельты аозинско-меларского типа: 1) первого типа (1–7 по типологической таблице), 2) второго типа (8–16), 3) третьего типа (17–25), 4) четвертого типа (26–33), 5) пятого типа (34–41), 6) местоположение в могиле, 7) аналогии, 8) дата, 9) не указанный в типологической таблице вид.

28. Бронзовые наконечники копий (по типологической таблице): I) тип I A1, 2) тип I A2, 3) тип I A3, 4) тип I A4, 5) тип I A5, 6) тип I A6, 7) тип II A1, 8) тип II A2, 9) тип II A3, 10) тип II A4, 11) тип II A5, 12) тип II B1, 13) тип II B2, 14) тип II B3, 15) тип II B4, 16) тип II B5, 17) тип II B6, 18) тип II B7, 19) местоположение в могиле, 20) аналогии, 21) дата, 22) дериваты типа I A, 23) дериваты типа II A, 24) дериваты типа II B, 25) тип неизвестен, 26) форма, отсутствующая в классификации.

29. Железные наконечники копий (по типологической таблице): 1) тип I A1, 2) тип I A2, 3) тип I B1, 4) тип I B2, 5) тип I B1, 6) тип I B2, 7) тип II A1, 8) тип II A2, 9) тип II B1, 10) тип II B2, 11) тип II B1, 12) тип II B2, 13) тип III A1, 14) тип III A2, 15) тип III B1, 16) тип III B2, 17) тип III B1, 18) тип III B2, 19) местоположение, 20) аналогии, 21) дата, 22) тип I, вид неизвестен, 23) тип II, вид неизвестен, 24) тип III, вид неизвестен, 25) тип неизвестен.

30. Кремневые и костяные наконечники стрел: 1) каменные I типа, 2) то же II типа, 3) то же III типа, 4) аналогии каменным, 5) костяные черешковые I типа, 6) то же II типа, 7) то же III типа, 8) костяные втульчатые, 9) местоположение, 10) аналогии костяным, 11) даты, 12) каменные, тип неизвестен, 13) костяные черешковые (тип неизвестен), 14) костяные, форма неизвестна, 15) каменные, другие формы (отсутствующие в классификации), 16) костяные, другие формы.

31. Бронзовые и железные наконечники стрел: 1) бронзовые, группа А, отдел I, тип 1, 2) отдел I, тип 2, 3) отдел II, тип 1, 4) отдел II, тип 2, 5) отдел II, тип 3, 6) отдел II, тип 4, 7) отдел III, тип 1, 8) отдел III, тип 2, 9) отдел III, тип 3, 10) отдел III, тип 4, 11) отдел IV, тип 1, 12) отдел IV, тип 2, 13) бронзовые, группа Б, 1 тип, 14) группа Б, 2 тип, 15) аналогии к бронзовым, 16) железные, тип I, вид 1, 17) тип I, вид 2, 18) тип I, вид 3, 19) тип 2, вид 1, 20) тип 2, вид 2, 21) тип 2, вид 3, 22) аналогии к железным, 23) местоположение, 24) дата, 25) части луков, колчанов, 26) бронзовые, группа А, тип неизвестен, 27) бронзовые, группа и тип неизвестны, 28) железные, тип и вид неизвестны, 29) формы, отсутствующие в классификации.

32. Кинжалы: 1) отдел I (биметаллические) – тип 1, 2) отдел I – тип 2, 3) отдел I – тип 3, 4) отдел I – тип 4, 5) отдел I – тип 5, 6) отдел I – тип 6, 7) отдел II (железные) – тип 1, 8) отдел II – тип 2, 9) отдел II – тип 3, 10) отдел II – тип 4, 11) отдел II – тип 5, 12) отдел II – тип 6, 13) отдел II – тип 7, 14) местоположение, 15) аналогии, 16) дата, 17) I отдел, тип неизвестен, 18) кинжал I отдела, отсутствующий в типологической схеме, 19) II отдел, тип неизвестен, 20) кинжал II отдела, отсутствующий в классификации, 21) отдел неизвестен, 22) ножи – кинжалы, 23) бронзовые кинжалы, 24) другие формы.

33. Топоры, клевцы, секиры: 1) топоры рабочие, 2) топоры боевые I типа,

3) боевые II типа, 4) боевые III типа, 5) боевые IV типа, 6) местонахождение, 7) аналогии, 8) даты, 9) боевой топор, тип неизвестен, 10) наличие железных топоров, неизвестных в классификационной схеме, 11) клевцы и бронзовые секиры, 12) каменные топоры.

34. Пешни и мотыги: 1) местонахождение в могиле, 2) аналогии, 3) даты, 4) мотыги, 5) другие формы пешни, 6) другие формы мотыги.

35. Бронзовые тесла: 1) местонахождение, 2) аналогии, 3) даты, 4) другие формы.

36. Ножи: 1) I тип, 2) II тип, 3) III тип, 4) IV тип, 5) местонахождение, 6) аналогии, 7) даты, 8) с дуговидной спинкой, тип неизвестен, 9) форма неизвестна, 10) формы, отсутствующие в классификации.

37. Шилья, иглы, кочедыки: 1) шилья, I тип, 2) шилья, II тип, 3) игла, 4) местонахождение, 5) аналогии, 6) даты, 7) кочедык, 8) другие формы.

38. Пряслица: 1) тип 1, 2) тип 2, 3) тип 3, 4) тип 4, 5) тип 5, 6), тип 6, 7) местонахождение, 8) аналогии, 9) даты, 10) тип неизвестен, 11) форма, отсутствующая в классификации.

39. Терочные камни, литейные формы и др.: 1) песты и терочники, 2) расиральные плиты, 3) местонахождение, 4) аналогии, 5) даты, 6) литейные формы, 7) каменные орудия (скребки и др.), 8) каменные ядра.

40. Оселки: 1) тип 1, 1 р/в, 2) тип 1, 2–4 р/в, 3) тип 1, 5 р/в, 4) тип 1, 6 р/в, 5) тип 2, 1 р/в, 6) тип 2, 2 р/в, 7) тип 2, 3–5 р/в, 8) тип 2, 6–8 р/в, 9) местонахождение, 10) аналогии, 11) даты, 12) тип 1, разновидность неизвестна, 13) тип 2, разновидность неизвестна, 14) тип неизвестен, 15) формы, отсутствующие в классификации.

41. Удила: 1) бронзовые I типа, 2) бронзовые II типа, 3) железные, 4) местонахождение в могиле, 5) аналогии, 6) даты, 7) бронзовые, тип неизвестен, 8) формы, отсутствующие в классификации.

42. Псалии: 1) костяные, 2) бронзовые трехдырчатые, 3) железные с 3 петлями, 4) железные двухдырчатые, 5) железные двухпетельчатые, 6) местонахождение, 7) аналогии, 8) дата, 9) тип неизвестен, 10) формы, отсутствующие в классификации, 11) железные трехдырчатые.

43. Уздечные бляшки, пронизи, накладки: 1) бляшки, 2) пронизи, 3) другие (кроме удила, псалиев, бляшек, пронизей), 4) местонахождение в могиле, 5) аналогии, 6) даты, 7) формы, отсутствующие в классификации.

44. Височные подвески: 1) спирали вида А, 1 р/в, 2) спирали вида А, 2 р/в, 3) спирали вида А, 3 р/в, 4) спирали вида А, 4 р/в, 5) спирали вида А, 5 р/в, 6) спирали вида А, 6 р/в, 7) спирали вида Б, 1 р/в, 8) спирали вида Б, 2 р/в, 9) спирали вида Б, 3 р/в, 10) кольца вида А, 1 р/в, 11) кольца вида А, 2 р/в, 12) кольца вида А, 3 р/в, 13) кольца вида А, 4 р/в, 14) кольца вида А, 5 р/в, 15) кольца вида А, 6 р/в, 16) кольца вида Б, 1 р/в, 17) кольца вида Б, 2 р/в, 18) кольца вида Б, 3 р/в, 19) кольца вида Б, 4 р/в, 20) кольца вида Б, 5 р/в, 21) кольца вида Б, 6 р/в, 22) местонахождение, 23) аналогии формам височных

подвесок, 24) аналогии принципу ношения, 25) дата, 26) спираль, вид неизвестен, 27) кольцо, вид неизвестен, 28) формы, отсутствующие в классификации.

45. Шейные гривны: 1) тип I, 1–3 р/в, 2) тип I, 4–6 р/в, 3) тип I, 7–9 р/в, 4) тип II, 5) тип III, 6) местонахождение, 7) аналогии формам гривен, 8) аналогии принципам ношения, 9) даты, 10) тип I, разновидность неизвестна, 11) тип неизвестен, 12) формы, отсутствующие в классификации.

46. Бляхи: 1) тип I, 1–6 р/в, 2) тип I, 7–9 р/в, 3) тип I, 10 р/в, 4) тип II, 1–5 р/в, 5) тип II, 6–9 р/в, 6) тип II, 10–13 р/в, 7) тип III, 1–4 р/в, 8) тип III, 5–8 р/в, 9) назначение – нагрудные, 10) назначение – налобные, 11) назначение – в составе сбруи, 12) неопределенное, 13) местонахождение в могиле, 14) аналогии формам блях и узорам, 15) аналогии принципу ношения, 16) дата, 17) тип неизвестен, 18) формы, отсутствующие в классификации.

47. Налобные украшения: 1) одинарные, 2) составные 1 типа, одинаковые элементы, 3) составные 1 типа, разные накладки, 4) составные 2 типа, с рубчатými пронизьями на концах, 5) составные 2 типа, с полуовальными накладками на концах, 6) составные 3 типа, 7) индивидуальная группа, 8) местонахождение, 9) аналогии элементам и формам венчиков, 10) аналогии характеру ношения, 11) дата, 12) составные, тип неизвестен, 13) формы, отсутствующие в классификации.

48. Составные нагрудные украшения: 1) кулон, 2) расшивка, 3) местонахождение, 4) аналогии элементам, 5) аналогии характеру ношения, 6) дата, 7) составное нагрудное, тип неизвестен, 8) формы, отсутствующие в классификации.

49. Браслеты: 1) из гладкого дрота, 2) орнаментированные, 3) местонахождение, 4) аналогии формам браслетов, 5) аналогии принципу ношения, 6) дата, 7) форма браслета неизвестна, 8) форма, отсутствующая в классификации.

50. Ожерелья: 1) только из пастового бисера, 2) только из бус, 3) из бисера и металлических частей, 4) из бус и металлических или других частей, 5) только из металлических составных частей, 6) из непрерывных металлических спиралей или цепочки, 7) сочетания разных ожерелий вместе, 8) местонахождение в могиле, 9) аналогии формам элементов, 10) аналогии принципу ношения, 11) дата, 12) тип ожерелья неизвестен, 13) формы, отсутствующие в классификации.

51. Перстни: 1) местонахождение, 2) аналогии, 3) дата, 4) формы, отсутствующие в Ахмылове.

52. Булавки: 1) местонахождение, 2) аналогии, 3) дата, 4) формы, отсутствующие в Ахмылове.

53. Поясные украшения: 1) I тип, 2) II тип, 3) III тип, 4) IV тип, 5) местонахождение, 6) аналогии элементам, 7) аналогии характеру ношения, 8) дата, 9) тип неизвестен, 10) формы украшений, отсутствующие в классификации, 11) наличие пояса в костюме.

54. Другие украшения и изделия: 1) теменные (затылочные), 2) идольчики, 3) наверхия, 4) накладки, 5) пронизки, 6) подвески, 7) бусина, 8) местона-

хождение, 9) аналогии, 10) дата, 11) культовые предметы, 12) застёжки.

55. Зеркала: 1) I тип, 2) II тип, 3) III тип, 4) IV тип, 5) местонахождение, 6) аналогии, 7) дата, 8) тип неизвестен, 9) формы, отсутствующие в классификации.

56. Гребни: 1) местонахождение, 2) аналогии, 3) дата, 4) формы, отсутствующие в Ахмылове, 5) наличие гребня.

57. Огнива: 1) местонахождение, 2) аналогии, 3) дата.

58. Группы мужских погребений, различающихся по инвентарю: 1) 1 – погребенным положены кинжал, кельт или копье, топор, стрелы, украшения, кости животных, 2) 2 – кельт, копье, стрелы или нож, 3) 3 – копье и стрелы, кельт и стрелы, топор и стрелы или нож, 4) 4 – копье, или кельт, или боевой топор, 5) 5 – содержат культовые предметы, 6) 6 – стрелы, стрелы и нож или оселок, 7) 7 – содержат только мужские орудия труда (кроме кельта), 8) 8 – содержат только нож или оселок, или единичные украшения, 9) 9 – костяк без вещей.

59. Группы женских захоронений, различающихся по инвентарю: 1) 1 – содержит налобные, височные, шейные, нагрудные украшения и орудия труда, 2) 2 – то же без орудий труда, 3) 3 – украшения налобные, височные и шейные или нагрудные, 4) 4 – налобные и височные, или шейные и височные, или шейные и налобные, 5) 5 – только налобные или только нагрудные, 6) 6 – только височные или шейные, 7) 7 – только нож, шило, пряслице (только орудия труда), 8) 8 – только одно орудие труда (нож, шило, пряслице) или сосуд, 9) 9 – костяк без вещей, 10) неопределенное украшение, 11) то же и одно орудие.

60. Группы неопределенных по полу захоронений, различающихся по инвентарю: 1) содержат украшения с неопределенным назначением и нож, 2) содержат только нож или неопределенное орудие, 3) содержат только кости животных, 4) костяк без вещей, 5) пустая могила, 6) содержат женские украшения и оселок или кельт, 7) содержат только украшение, 8) нет данных.

61. Количество находок: 1) бронзовые, 2) железные, 3) серебряные, золотые, свинцовые, 4) костяные, 5) пастовые, стеклянные, 6) каменные, 7) глиняные, 8) ткань, кожа, 9) биметаллические, 10) смешанные, 11) прочие тлены и т.д.

Раздел II. Задачи исследований

1. Номер могильника. Признак должен дать следующие данные: 1) соотношение количества погребений с другими могильниками, 2) общие хронологические рамки и распределения погребений по хронологическим группам, 3) особенности каждой хронологической группы: а) какое процентное соотношение погребений каждого могильника, б) как распределяются аналогии по группам, в) какие социальные группы характерны для каждой хронологической группы, г) одинаково ли меняется погребальный обряд, 4) общая статистическая характеристика каждого могильника (количество и % всех признаков; результаты представить в таблице и графически), 5) установить, какие могильники близки между собой и по каким признакам (соотношение в процентах элементов об-

ряда, характера засыпи, количества находок по типам), доказать математически их близость или отдаленность, построить графы связей.

2–3. Номер погребения и номер по порядку. Дать для каждого признака номера погребений, выделить группы погребений с одинаковыми признаками.

4. Номер территориальной группы (выделяются внутри могильников. Одни и те же номера групп встретятся на всех могильниках). Задачи особо важные. Необходимо: 1) установить хронологические рамки каждой группы, распределить по хронологическим группам внутри каждой территориальной группы этнические признаки, 2) выделить в каждой территориальной группе группы погребенных по инвентарю, 3) определить, как распределяются в группах аналогии, 4) существует ли связь между территориальными группами разных могильников в одних и тех же хронологических рамках, 5) как распределяются по таким группам различные признаки погребального обряда (№№ 9–24) и вещевых комплексов, 6) какие группы могут быть объединены по сочетанию признаков, какие являются переходными и какие наиболее отдалены друг от друга. Дать систему доказательств, графические изображения.

5. Номер квадрата – свой для каждой территориальной группы каждого могильника. Например, квадрат № 3 только на Старшем Ахмыловском могильнике повторится 25 раз. Поэтому квадрат всегда необходимо увязать с определенной территориальной группой и определенным могильником. Для работы необходимо ввести в компьютер план могильника с квадратной сеткой.

Необходимо установить, как внутри территориальной группы или могильника распределяются хронологические и социальные группы погребений, этнические признаки, аналогии (или группы аналогий), признаки погребального обряда и вещевые комплексы. Нанести указанные данные на планы могильников.

6–7. Хронологические группы и датировка. Все даты (пункты 1–23 в признаке 7), сохраняя право существовать самостоятельно, при выделении обобщающих признаков должны объединяться в хронологические группы (признак 6).

Признаки весьма важные, т.к. все выводы основываются на дате. Задачи: 1) дать корреляцию признаков с датами, 2) установить, какие погребения датируются узкой датой и какие составляют хронологические группы, 3) указать процентное соотношение погребений с определенными датами на каждом могильнике и в каждой хронологической группе, 4) подготовить обобщающие данные о распределении инвентарных групп погребений, аналогий, этнических признаков, половозрастных групп по каждому пункту признаков 6 и 7. Возможно ли проследить связи ранних и поздних черт? Исходя из дат предметов датировать все погребения и территориальные группы.

Проверить ошибки в датировке и установить узкие даты недатированных вещей по совокупности их нахождения в комплексах с определенными датами. Доказать, что эта дата наиболее вероятна и показать возможные отклонения.

Задачи под цифрой I могут совпадать с задачами в других признаках.

8. Аналогии. Самая трудная, но необходимая группа признаков. Здесь должен быть максимум доказательности. Установление аналогий нередко производится только по рисункам, письменным сведениям или даже интуицией. Поэтому, возможно, нужно включить какой-то определитель вероятности. I группу аналогий можно проверить по Луговскому могильнику (он в основном соответствует пункту «общеананьинская черта» или по Старшему Ахмыловскому могильнику (соответствует пункту 3). Особенной вероятностью отличаются группы аналогий, где эти черты прослеживаются до и после жизни исследуемого населения. Но происхождение и дальнейшие судьбы данного населения устанавливаются по сходству с ранними и поздними элементами.

Необходимо учесть, что один признак (например, налобный венчик) может иметь аналогии в разных группах и дополнительно может добавиться последний пункт (указанные черты прослеживаются слабо).

Задачи: 1) сколько раз и с какими признаками сочетается каждый пункт групп, 2) какие связи существуют: а) между пунктами внутри каждой группы; б) между пунктами разных групп; в) между пунктами I группы и всех других групп; г) между группами, 3) как сочетаются пункты: с хронологическими группами и отдельными датами, с социальными, половозрастными группами, этническими признаками, 4) как сочетаются пункты разных групп с номером могильника и территориальными группами могильников, 5) установить, что дает устойчивые связи (с привлечением дат и количества), 6) отобразить эти задачи на плане могильника, в таблицах, графически. Для этого дать корреляцию номеров пунктов с номерами квадратов и погребений.

9. Погребальный обряд. По каждому пункту установить общее количество, сочетание с хронологическими, половозрастными, социальными, этническими группами, аналогиями. Дать статистическую таблицу и графы: а) как распределяются по территориальным группам и могильникам; б) как сочетаются с элементами обряда и находками (таблица, графы, планиграфия). Необходимо суммировать по пунктам аналогии.

10. Трупоположение. Данный признак должен дать положение костяка только в одиночных и коллективных захоронениях. Необходимо установить общее количество по каждому пункту в одиночных, коллективных погребениях, домах мертвых. Сочетание с ориентацией, инвентарными группами, территориальными группами могильников, с группами находок. Суммировать по пунктам аналогии.

11. Коллективные захоронения. Дать общее количество по пунктам, распределение по территориальным, инвентарным, половозрастным группам; суммировать по могильникам, хронологическим группам. Выявить, какие находки характерны для данных захоронений; сочетание с ориентацией ям и костяков, характером засыпи. Суммировать размеры и глубину ям.

12. Ориентация могильных ям. Сочетание с типами обряда, хронологическими, половозрастными, инвентарными, территориальными группами, этни-

ческими признаками, аналогиями, группами находок – ананьинские и акозинско-меларские кельты, сосуды, бронзовые и железные копья, типы украшений.

13. Ориентация костяков. Общее количество по пунктам (изобразить графически, дать таблицу). Сочетание с типами обряда, характером засыпи, размерами ям, формой ям, конструкциями в могиле; хронологическими, инвентарными, половозрастными, территориальными группами, могильниками; типами находок и аналогиями.

14. Длина могильных ям. Дать общее количество по пунктам, сочетание с обрядом, хронологическими, половозрастными, инвентарными группами. Есть ли различия в таких же сочетаниях между могильниками, территориальными группами.

15. Ширина могильных ям. Задачи те же, что и по признаку 14.

16. Глубина могильных ям. Задачи те же.

17. Форма могильных ям. Общее количество по пунктам для каждого могильника. Сочетание с ориентацией ям, их размерами и глубиной, типом погребального обряда, конструкциями; хронологическими (датами), половозрастными, инвентарными группами; территориальными группами могильников; характером находок по типам, аналогиями.

18. Конструкции в захоронениях. Суммировать по пунктам для территориальной группы, могильника. Сочетание с ориентацией, формой, размерами, глубиной ям, типом погребального обряда, характером засыпи, группами дат и половозрастными, инвентарными группами; характером находок по типам, с аналогиями.

19. Частичные захоронения. Необходимо суммировать количество по пунктам для каждого могильника. Дать сравнительный анализ сочетаний с другими признаками по пунктам 1, 2, 3. Выяснить, как сочетаются пункты с признаками 6 и 7 (хронологические группы и даты), аналогиями, социальными и территориальными группами. Используя датировку, попробовать составить таблицу или схему развития частичных захоронений.

20. Вещевые погребения и комплексы. Задачи: 1) расчленить и суммировать данные по вещевым погребениям и комплексам для каждого могильника, 2) выяснить общие черты и различия инвентаря вещевых комплексов и вещевых погребений, 3) дать корреляцию в целом погребений и комплексов и отдельно пунктов с хронологическими группами, датами, социальными и территориальными группами, этническими признаками, 4) суммировать аналогии к находкам в погребениях и комплексах. Дать сравнительный анализ находок в частичных захоронениях, вещевых погребениях и вещевых комплексах.

21. Характер засыпи могильной ямы. Задачи: 1) дать общее количество по пунктам для каждого могильника, 2) сочетание с хронологическими группами, датами, аналогиями, социальными, хронологическими и территориальными группами, 3) сравнительный анализ данных по могильникам. Примечание: в засыпи могут быть одновременно черты, указанные в 1–4 пунктах.

22. «Дома мертвых», домовины, камеры. Задачи: 1) дать общее количество по пунктам, 2) дать корреляцию находок в камерах и домах мертвых, соотношение находок в камерах, домах и других типах захоронений, элементов обряда в них, пола погребенных; корреляцию признаков обряда и групп находок в территориальных группах с «домами» и без них. Соотношение с хронологическими группами отдельных домов мертвых и представить их развитие. Как распределяются по «домам» инвентарные группы и этнические признаки; сравнить социальные группы и этнические признаки по материалам «домов», камер и обычных погребений. Какие общие черты и какие различия в группах находок в «домах» и остальных погребениях. Изобразить все данные графически, в таблицах и т.д.

23. Пол погребенного. Пол в большинстве случаев устанавливается по сопровождающему инвентарю. Необходимо дать общее количество по могильникам, как распределяются по территориальным группам в сочетании с группами дат, как сочетается пол с инвентарными группами, с типом погребального обряда, с положением костяка, с ориентацией костяка, с формами и размерами ям, погребальными конструкциями, характером засыпи ям, аналогиями.

24. Местоположение находок. Задачи: 1) какие группы находок располагаются согласно пунктам данного признака (количество), 2) меняется ли положение находок в могиле со временем (сочетание с датами), 3) есть ли различия в положении находок для могильника и для территориальных групп, 4) зависит ли положение отдельных находок от пола погребенного, его отношения к определенной инвентарной группе?

25. Сосуды. Дать общее количество по пунктам, сочетание типов сосудов с типами погребального обряда, с ориентацией ям и костяков, формой ям, погребальными конструкциями, характером засыпи ям, полом погребенных, социальными и территориальными группами в сочетании с группами дат. Представить развитие форм сосудов.

26. Кельты ананьинского типа. Данные кельты являются важным этническим показателем. Задачи важные: 1) дать общее число по разновидностям, 2) сравнить их встречаемость в разных территориальных группах, на каждом могильнике, 3) представить с использованием дат их развитие, 4) выяснить сочетание с аналогиями, типами погребального обряда, положением погребенных, ориентацией ям и костяков, размерами и глубиной ям, их формой, наличием и характером конструкций, характером засыпи ям, домами мертвых (какой тип, разновидность в каждом «доме»), 5) проанализировать сочетание с социальными группами, хронологическими группами, 6) какие находки и в скольких случаях встречены с ананьинскими кельтами. В каких случаях их сочетание можно принимать как закономерность, а в каких – случайность. Нужны максимум доказательности, графических изображений или моделирования процессов анализа. С использованием дат всех сопровождающих вещей проверить правильность датировок кельтов каждого типа. Дать картографию и планиграфию кельтов.

27. Кельты акозинско-меларского типа. Задачи те же, что по признаку 26.

Дополнительно проанализировать сочетание всех признаков по сравнению с кельтами ананьинского типа. Какие между ними общие сочетания и различия с типами и со всеми элементами погребального обряда, со всеми вещевыми комплексами. Как эти сочетания изменяются по территориальным группам, по группам дат. Попытаться проделать максимум формализованного анализа с использованием системы полигонов, моделирования.

28. Бронзовые наконечники копий. Дать общее количество; сочетания с территориальными группами; установить связи между находками на разных могильниках; сочетание с социальными группами, датами, признаками погребального обряда, группами находок (особенно с ананьинскими и акозинско-меларскими кельтами, а в территориальных группах с налобными венчиками, височными, шейными, нагрудными украшениями). Желательно дать таблицы сочетания признаков, схему развития форм, планиграфию, картографию.

29. Железные наконечники копий. Задачи те же, что по признаку 28. Дополнительно сгруппировать аналогии по территориальным группам.

30. Кремневые и костяные наконечники стрел. Задачи те же. Дополнительно суммировать данные для каменных и костяных стрел.

31. Бронзовые наконечники стрел. Задачи те же. Дополнительно: бронзовые наконечники стрел дают устойчивые даты. Необходимо путем сочетания с комплексами вещей продатировать труднодатруемые погребения (пример: наконечник 1 половины VI в. встречен с кельтом 2 типа, такой же акозинско-меларский кельт встречен с недатируемой гривной или датируемой очень широко; значит, дата этой гривны может быть сужена, и если в погребении только эта гривна, то погребение датируется 1 половиной VI в.; но необходимо проверить дату кельта по другим комплексам. Важны аналогии.

32. Кинжалы. Задачи те же. Они также дают устойчивые даты. Дать картографию, планиграфию.

33. Железные топоры. Задачи те же. Дают устойчивые даты.

34. Железные кельты-пешни. Задачи те же. Даты устойчивые.

35. Бронзовые тесла. Дать сочетание с признаками обряда и комплексами находок.

36. Ножи. Суммировать по пунктам для каждого могильника, территориальной группы, по датам, инвентарным и половозрастным группам, комплексам находок. Продатировать каждый тип исходя из комплексов находок и дат погребения. Выявить различия и общие черты для могильников.

37. Шилья, иглы. Задачи те же. Дополнительно: как сочетаются с украшениями.

38. Пряслица. Встречаются только в женских захоронениях. Сочетание с инвентарными группами, комплексами находок. Общее количество по типам и соотношение их с группами дат, территориальными группами.

39. Терочные камни. Дать общее количество и сочетание по типам погребального обряда, датам, инвентарным, территориальным группам и могильни-

кам, а также с другими находками.

40. Оселки. Суммировать близкие формы по выделенным пунктам, дать сочетание с хронологическими группами и датами, с другими группами находок, местонахождением, типами обряда, территориальными группами и в целом с отдельными могильниками. Проанализировать сочетание форм оселков и аналогий. Представить развитие формы и различные сочетания в таблицах, схемах.

41. Удила. Дают устойчивые даты. Необходимо суммировать данные по могильникам, территориальным группам, дать сочетание с инвентарными, хронологическими группами и датами, типами обряда, а также с другими находками, аналогиями, этническими признаками.

42. Псалии. Задачи те же. Дополнительно: сочетание типов реалий с типами удил и других уздечных принадлежностей (признаками 41, 43).

43. Уздечные бляшки, пронизи, накладки. Задачи те же.

44. Височные подвески. Это одна из многочисленных групп украшений, важных для этнической характеристики населения. Кроме суммирования данных по пунктам необходимо суммировать по могильникам спирали вида А и вида Б, кольца и их виды (А и Б), дать сочетание с хронологическими группами и датами, территориальными, инвентарными группами, этническими признаками; показать, как сочетаются в территориальных «группах спирали и кольца с аозинско-меларскими кельтами, типами обряда. Придумать графы связей с другими находками и систему доказательств об отнесении спиралей и колец к разным этническим признакам. Для этого показать различия и общие черты всех признаков, встречающихся с ними, по территориальным группам и могильникам. Дать планиграфию.

45. Шейные гривны. Гривны встречаются на очень широкой территории и длительное время. Поэтому важно: 1) суммировать данные, 2) дать сочетание с датами других групп вещей и желательно ввести систему доказательств той или иной даты типов гривен на основе датировки комплексов; выяснить, как сочетаются формы гривен с группами дат и попытаться составить схему развития форм гривен, 3) выделить хронологические группы, 4) установить связь территориальных групп с формами гривен, 5) дать сочетание с инвентарными и половозрастными группами, аналогиями, типами обряда и этническими признаками, 6) сравнить формы гривен различных могильников. Дать таблицу сочетания с признаками, планиграфию, картографию.

46. Бляхи. Задачи близки к предыдущему признаку. Дополнительно дать сочетание пунктов 1–8 с пунктами 9–11; как последние сочетаются с другими признаками (типами обряда, группами находок с учетом их дат).

47. Налобные венчики. Яркий этнический показатель. Задачи те же, что у признаков 45–46. Четче всего дать развитие форм от ранних к поздним, продатировать недостающие звенья по другим сопровождающим материалам. Очень важно их сочетание с территориальными группами, могильниками, аналогиями.

48. Составные нагрудные украшения. Их очень мало. Дать дискретные данные по всем признакам, выяснить связи с территориальными группами.

49. Браслеты. Их немного. Дать сочетание с хронологическими, территориальными, инвентарными группами, аналогиями, другими находками, типами обряда.

50. Ожерелье. Дать общее количество по пунктам для каждого могильника, территориальной группы; сочетание с группами дат, инвентарными и половозрастными группами, гривнами, другими находками, типами погребального обряда, аналогиями. Распределение ожерелий на плане могильника.

51. Перстни. Их немного. Задачи те же, что и по признаку 49.

52. Булавки. Задачи те же.

53. Поясные украшения. Важный признак для мужского захоронения. Дать сочетание с другими признаками. Как распределены по территориальным группам. Проследить развитие от древних типов к более поздним на основании дат, при необходимости продатировать.

54. Другие украшения. Суммировать каждый вид. 2, 3 и 11 пункты проанализировать полно: 1) дать сочетание с датами, инвентарными, половозрастными, территориальными группами, с другими находками и типами обряда.

55. Зеркала. Задачи те же, что для пунктов 2, 3 и 11 признака 54. Дополнительно дать сочетание с аналогиями.

56. Гребни. Задачи те же.

57. Огнива. Задачи те же.

58. Группы по инвентарю среди мужчин. Количество по пунктам для каждого могильника, территориальной, хронологической группы и датам, сочетание с типами обряда, ориентацией ям и костяков, характером засыпи, с другими предметами. Попробовать дать другие социальные группы – более дробные: каждое различие в составе погребального инвентаря с костяком дать как отдельную группу (только по группам вещей в целом, а не по типам и разновидностям).

59. Группы по инвентарю среди женщин. Задачи те же. Дополнительно сопоставить группы среди мужчин и женщин, различающихся по инвентарю.

60. Группы неопределенных по полу погребенных, различающихся по инвентарю. Задачи те же.

Таблицы I-XVII

Таблица I

Исследования Старшего Ахмыловского могильника

Раскопы	Площадь (кв. м)	Количество				Номера погребений, расположенных отдельно в домах мертвых и камерах
		погребен.	«домов»	камер	комплекс.	
1962	422	68				1, 2, 4, 5, 7, 8, 11, 12, 17, 18, 20, 25, 26, 29-33, 36-40, 46-50, 54, 55, 57-61, 63-74, 76-81, 83, 92-99, 101, 103-107
1963	648	121				108-114, 116-119, 121-127, 129-131, 133-151, 154-177, 179-194, 196-225, 226а, б, 227-234
1965	852	95				236, 238-243, 245-343, 345, 347, 351, 352, 360, 376, 378-382, 386, 405-417, 424; в «домах»: № 1: 363-375, 357, 359, 361, 362, 377, 383, 394, 397; № 2: 344, 348, 356, 385, 398, 403; № 3: 346, 349, 354, 355, 421-423; в камерах: № 1: 390, 391, 396; № 2: 400, 401; № 3: 384, 404; № 5: 418-420; № 6: 402; № 6а: 353
1967 1, 2	1120	94	6	2	1	425-429, 433, 434, 437а, б, 438-453, 455-461, 463, 473, 479, 481, 484, 491, 493-498, 502, 505, 506, 510-512, 523; в «домах»: № 4: 465, 466, 490, 492, 503, 504, 513, комп. 1: № 5: 468-470, 478, 507, 509, 514; № 6: 464, 471, 472, 482, 489; № 7: 474-477; № 8: 499, 515-521; № 9: 500, 501, 508, 522; в камерах: № 7: 454; № 8: 462
1968	720	34				524-537, 539-541, 560-563, 566-578
1969 1, 2, 3	4600	189	1	3		542-559, 579-660, 662-681, 683-685, 690-737, 740-751; в «доме» № 10: 661, 688, 689; в камере № 10: 686, 687
1973	60	8				752-759
1974	1088	128	3	3		760-787, 792-823, 835-843, 845-849, 851-853, 859-863, 877-879, 887-890; в «домах»: № 11: 824-834, 871-874; № 12: 850, 854-858, 864, 865; № 13: 844, 866-870, 875, 876, 880-886
1975	396	35		3		891-925
1976 1, 2	2464	84				926-1009
1977 1, 2	844	2				1010, 1011
Всего	13836	937	3	8	3	

Таблица II *

**Места находок акозинско-меларских кельтов
из могильников Волго-Камья**

Т и п	Разновидность								
	1	2	3	4	5	6	7	8	9
I	СА: 900	СА: 603 С: 1	СА: 624 Ак: 22	СА: 559	СА: 4, 60, 63, 257, 554, 566, 567, 595, 605, 628, 742, 998 МВ: 11	СА: 720	СА: 61, 293, 306, 307, 441, 553, 557, 568, 572-2, 577, 587, 635, 639, 643, 730, 733, 734, 753, 767, 768, 960		
II	СА: 652	СА: 613 Ак: 90	СА: 408, 631	СА: 314, 450, 657, 660, 698, 704, 816, 945 Ак: 83, 103	СА: 267	СА: 667	СА: 930	СА: 286, 931– 2	СА: 549, 774, 916
III	СА: Ч/13, р.2– 1969	СА: И/33– 1963 Ак: 100	СА: 410, 528 Ак: 74, 84	СА: 555	СА: 148, 165, 173, 174, 175, 359, 400, 433, 447, 489, 648, 714, 772, 782, 810, 861, 960 Ак: 94, 97, 101, 103	СА: 669	СА: 367, 372, 379, 385, 421, 585, 775, 850, 870 Ак: 4, 22, 29, 53, 66а, 92, 93	СА: 169, 176, 386, 854, 887	СА: 775
IV	СА: 650, 655 Ак: 44,	СА: 939	СА: 402, 406, 761	СА: 806, 813	СА: 534	СА: X/7– 1966 Ак: 62	СА: 29, 524, 569	СА: 130	

* Сокращения в таблицах II–IX: СА – Старший Ахмыловский, Ак – Акозинский, Пм – Пустоморквашинский, Лг – Луговской, МВ – Младший Волосовский, Тт – Тетюшский, Пл – II Полянский, Нм – I, VI, VIII Новомордовские, С – VI Семеновский, Бг – II Березовогривский, ТЕ – Таш-Елгинский, Ск – Скородумский, Ан – Ананьинский, Гл – Гулькинский могильник; он – отдельные находки, пм – подъемный материал.

Т и п	Разновидность								
	1	2	3	4	5	6	7	8	9
	54		Ак: 66а, 84						
V	СА: 59, 448, 533, 698 МВ: 11	СА: 542	СА: Щ/13, р.2– 1969	СА: 618	СА: К/26- 1963	СА: 407, 535	СА: 748	СА: 585, 712 Ак: 95	

Таблица III

**Места находок кельтов ананьинского
облика из могильников Волго-Камья**

Р/в	Тип I		Тип II
	вид А	вид Б	
	2	3	4
1	СА: 166 Лг: 33 Тт: 52	СА: 32, 111, 130, 194, 349, 456, 507, 674, Н/1–1967 Пм: 19, 26, 52 Тт: 183 Лг: 12, 42 Ск: 2 Нм: 24 ТЕ: 6, 10	СА: Ж/07–1962 Пм: 11 Лг: 31, 47
2	СА: 167 Пм: 8 Пл: 2	СА: 55, 58, 67, 68, 70, 77, 92, 99, 138, 185, 231, 236, 239, 240, 241, 256, 334, 342, 517, 692, 930, он–4 Ак: 58 Пм: 13, 14, 21, 24, 31а, 33, 42 Лг: 6, 7, 10, 45, 46, 48 Тт: 45, 147, 221 Пл: 1 Нм: 6, 17, 22 С: 1 Нм: 1 Ан: 8 Гл: 1–4 ТЕ: 8, 14	СА: 94, 509, он–1969 Лг: 56
3	СА: 33, 36, 68, 108, 124, 126, 142, 248, 270, 272, 278, 295, 356, 495, 831,	СА: 272 Тт: 136 Нм: 2	СА: 206

Р/в	Тип I		Тип II
	вид А	вид Б	
	2	3	
	он–3 Ак: 15 Пм: 9 МВ: 2 Тг: 200		
4	СА: 2, 74, 103, 136, 166, 194, 277, 288, 362, 435, 670, 688, он–2 Ак: 46, 48 С: 1	СА: 667 Пм: 7	СА: 134, 308, 387. 435, 857, он–2 Ак: 70, 86
5	СА: 432, он–1966	СА: 37, 70 С: 1 ТЕ: 4, 17, 20	СА: 730
6	СА: 50, 119, 131, 154, 275, 339, 483, 691, он–1965	СА: 12, 30, 67, 69, 196, 423 Ак: 21 Лг: 15, 16	СА: 79, 80, 81, 95, 96, 161–2, 191, 202, 207, 208, 215, 216, 220, 227, 255, 259, 261, 358, 360, 390, 401, 419, 437–2, 474, 500, 530, 666, 875, 886, он–9 Ак: 10, 34, 38, 41, 55, 74, 102а, 104, 106
7	СА: 55, 64, 112, 668, 675, Ч/5– 1966	СА: 26, 72, 618, 422, он–1962	СА: 231, 475, 828 Лг: 8, 25, 26, 31, 57, 62, 63–2, 64, 69–8, 71 Ан: 9
8	СА: 33, 344, 365, 396, он–1963 Ак: 39	СА: 465	СА: 104 Лг: 2, 44
9	СА: 67, 139, 145, 163, 220, 242, 354, 375, 520, 199	МВ: 9	СА: 31 Лг: 54 Ан: 9
10	СА: 103, 230–2, 266, он–1965 МВ: 8	Ск: 1	СА: 374
11	СА: 29	ТЕ: 6, 19	СА: 691
12	СА: 98, 464, 689		СА: он–1966
13	СА: 375		Лг: 1
Всего	89	95	100

Таблица IV

**Места находок бронзовых наконечников копий
из могильников Волго-Камья**

Тип	Вид	Разновидность						
		1	2	3	4	5	6	7
I		СА: Щ/13– 1969, П	СА: 450, 780 Пм: 7 Тг: 8, 19	СА: 213 Тг: 200, 221 Бг: 2	СА: 133 Ак: 58 МВ: 11	СА: он– 1969	СА: 334 Ак: 60	
II	А	СА: 55	СА: 240, 683	СА: 125	СА: он– 1966 ТЕ: 8	СА: 80 Лг: 14		
	Б	СА: 883, пм– 1960 МВ: 11	СА: 92, 136, 365, 816 Лг: 12, 26	СА: 97, 126, 206, 360, 824, 825–№1, 828 Ак: 59, 104 Лг: 23	СА: 254, 348, 478, 825–№2	СА: 29	СА: 134, 190, 210, 258, 288, 390, 408, 681 Лг: 25, 58 С: 1	СА: Р/5– 1966

Таблица V

**Места находок железных наконечников копий
из могильников Волго-Камья**

Вид	А		Б		В	
	1 р/в	2 р/в	1 р/в	2 р/в	1 р/в	2 р/в
I		СА: 306 Ак: 105	СА: 26, 67, 68, 250, 272, 314, 554 Тг: 42	СА: 381, 383, Д/21– 1962	СА: 124	СА: 333, 555 Ак: 102а Тг: 221
II	СА: 68, 70, 78, 220, 278, 284, 295, 711, 766, пм–1974 – 2 Пм: 31а Лг: 48, 54, 56 Нм: 7 Ан: 8	СА: 114, 145, 407, 524, 528, В/12–1968, 1 Ак: 15, 16, 22, 24, 31, 94, 107 Пм: 52	СА: 71, 131, 223, 227, 270, 712, 850, 931, 1010	СА: 31, 36, 50, 54, 74, 93, 272, 306, 421, 806, 848, 849, 900, У/6–1966, Б/9–1968, 1, пм–1963 (2), 1965 Ак: 11, 38, 54, 55, 71, 84 Пм: 52 Лг: 57 Нм: 22	СА: 139, 186, 226, 301, 560, 889, Л/7– 1965 Ан: 9, 10	СА: 215, 247, 381, 401, 568, 750, 842, 3/09–1962 Ак: 52, 86, 97 Пм: 32, 33 Пл: 1, 6

III	СА: 688, 3/08–1962	СА: Е/13, пм–1974	СА: 704, 733	СА: 489, 613, 774, 924 Пм: 13	СА: 660, 742, Е/06–1962, Ц/12–1969, пм–1967	СА: 447 Ак: 97
-----	--------------------	-------------------	--------------	----------------------------------	---	-------------------

Таблица VI

Места находок железных ножей из могильников Волго-Камья

Тип	I			II			III			IV			
	П/т	1	2	3	1	2	3	1	2	3	1	2	3
А	Вид	1	2	3	1	2	3	1	2	3	1	2	3
А	СА: 222, 277, 317, 570 Ак: 15, 16, 34 Пм: 52, 86 Пл: 6	СА: 143- 2, 172, 315, 534, 613, 704, 729, 761, 878 Ак: 28, 58 Пл: 6	СА: 40, 68, 129, 205, 379, 590, 671, 683, 711, 947 Ак: 54, 68 Пл: 6	СА: 139, 150, 157, 167, 206, 250, 432-2, 493-2, 569, 589-2, 593, 603, 613, 618, 637, 640, 705, 760, 801, 822, 950, 1010 Пм: 36, 52	СА: 72, 185, 299, 384, 465, 767, 768, 784, 806, 967 Пм: 52 Ак: 19, 29, 30, 52, 97 Тт: 95	СА: 50, 55, 142, 149, 158, 294, 312, 518, 520, 573, 594, 669, 675, 685, 688, 762, 785 Пм: 7, 33, 44 Ан: 7 Лг: 25, 53 ТЕ: 14	ТЕ: 18		СА: 183, 517	СА: 64, 126, 172, 240, 245, 290, 300, 306, 335, 425, 465, 868 Пм: 52	СА: 238, 239, 240, 357, 363, 383, 418, 425, 536, 904, 924 Пм: 38, 44, 45 Ак: 21 Тт: 183		
Б	СА: 493, 619, 698, 962	СА: 36, 301, 397, 493- 2, 528, 541, 692, 704, 764 Пм:	СА: 661	СА: 72, 421, 490, 509, 530, 576, 580, 581, 586, 595, 618, 619,	СА: 47, 139, 203, 286, 350, 359, 448, 514, 519, 535, 537, 557,	СА: 215, 272, 406, 587, 600, 661, 695, 850 Тт: 147	СА: 68, 114-2, 165, 145-2, 214, 295, 445, 447, 529-2, 542, 650,	СА: 34, 81, 94, 66, 166-2, 406-2, 471, 184, 204, 209, 294, 390, 433, 529,	СА: 66, 166-2, 406-2, 471, 659, 695, 764 Пм: 43, 45 Ак: 85, 86	СА: 223, 381, 400, 567, 613, 754, 758, 774, 819, 909, 916,	СА: 33-2, 68, 215, 232, 248, 258, 308, 362, 400, 474, 514,	СА: 4, 58, 113, 200, 220, 450, 489, 561, 677, 679- 2 Пм:	

Тип П/г Вид	I			II			III			IV		
	1	2	3	1	2	3	1	2	3	1	2	3
		26, 45, 47 Ак: 26, 46		628, 634, 652, 657, 675, 696, 753, 760, 771, 785, 854, 858, 864, 873, 874, 875, 885, 974 Ак: 74 Лг: 7	561, 570, 572, 576, 586-2, 605, 639, 681, 683, 689, 698, 712, 808, 892, 933, 962 Пм: 38 Ак: 87, 92		666, 670, 771, 926-2 Пм: 45 МВ: 8	548, 621, 659, 698, 704, 734, 823, 837, 840, 900 Пм: 52 Ак: 71, 105 Лг: 26 Ан: 10 Пл: 10а ТЕ: 17	Лг: 37 Тг: 200	1000	528, 671, 754, 806, 897, 913, 915, 920 Ак: 88	42 Ак: 23, 66 Тг: 221
В	СА: 68, 270, 525, 683, 863	СА: 554, 557, 621 Ак: 90 Пм: 7		СА: 428, 553 Ак: 83	СА: 215, 389, 396, 408, 522, 566, 593, 641, 648, 766, 855 Ак: 94	СА: 124, 242, 278, 364, 383, 484, 534, 549, 552, 585, 648, 855, 891	СА: 79, 126, 143, 163, 190, 258, 396, 450, 471, 586, 591, 883, 884 Ак: 40, 72	СА: 67, 143, 161, 163, 230, 272, 275, 370, 396, 466, 625, 775, 798 Ак: 2, 3, 11, 62, 108	СА: 18, 2266	СА: 381, 416, 622, 932, 1002 Пм: 11, 42, 45 Ак: 23, 37 ТЕ: 19	СА: 540, 688, 880, 926 Ак: 7, 55	СА: 539, 649, 889 Ак: 94
Г		СА: 93	СА: 567	СА: 733 Ак: 83		СА: 71, 1001, 1007	СА: 290, 603, 623, 638, 743, 780, 1010	СА: 275, 575, 577, 636, 734, 737, 835, 960		СА: 48, 568, 648		

Таблица VII

Места находок височных подвесок из могильников Волго-Камья

Тип	Вид	Разновидность					
		1	2	3	4	5	6
I	А	СА: 48, 68-2, 223, 239, 253, 256-2, 272-4, 465, 468, 494, 522, 663, И/36-1963, П/4-1966, А/6-1967, А/1 и Д/1-1968, Ж/20-1974 Ак: 33, 47, 73, 83, 86 Пм: 4, 30, 36 Лг: 10 Тг: 6, 21, 37, 57, 77, 183, 221 Пл: 2 Нм: 25	СА: 31, 36, 97-2, 99, 105-2, 136, 145, 174, 220-2, 357, 482, 508, 522, 608, 662, 785-2, 847-2, А/11-1968 Ак: 7, 46, 55, 60, 63, 90, 102а, 109 Пм: 7, 26 Тг: 52 Ан: 8 Гл: 1-4	СА: 55-2, 248-2, 260, 355, 367, 491-2, 517, пм-4 Ак: 46 Лг: 11 Тг: 18, 26 Ан: 6	СА: 340, 357, 425	СА: 357-2, 364-2, 446	СА: 999, 1000
	Б	СА: 932 Ак: 87 Тг: 1	СА: 4, 145, 314-2, 425, 968, 669 Ак: 45, 52, 78, 79, 86, 93, 94	СА: 734-3 Пм: 38			
II	А	СА: 20, 114-2, 123, 125, 185-2, 224, 262-2, 281, 330, 432-2, 456-2, 618, 692, 817, 908, 3/7-1966 Ак: 89 Пм: 5, 8, 34 Лг: 44, 48 Бг: 1	СА: 669	СА: 174, 201, 241-2, 290, 446, 481 Ак: 85 Пм: 27, 34, 43	СА: 1007	СА: 1, 2, 11-2, 39, 47, 66-2, 67, 69, 76, 150-2, 151, 188-2, 189, 201, 109, 260-2, 319, 446, 704 Пм: 30, 37 Ан: 6	СА: 234
	Б	СА: 55, 73-2, 262, 281, 294, 341, 456 Пм: 22, 25 Тг: 2, 122, 126	СА: 272	СА: 294, 341 Пм: 37	СА: 36-2, 37-2, 67, 418, Ч/5-1966	СА: 817	СА: 234

Таблица VIII

Места находок гривен из могильников Волго-Камья

отдел	тип	под-тип	Вид			
			а	б	в	
А	I	1	СА: 346, 357, 622, III/6-1966 Ак: 39 ТЕ: 16	СА: 146, 913 Ак: 44	СА: 150, 204 Ан: 8	
		2	СА: 531, 532, 540, И/07-1965 Ак: 51, 78, 79, 93 Ск: 1		Ак: 62 Ан: 9	
	II	1	СА: 584, 745, 972		СА: 159 Ан: 10	
		2	СА: 351, 497, 523, 553, О/6-1966	СА: 419	СА: 160, 211, 355, 780, Ч/6 и Ф/7-1966	
	III	1	СА: 164, 384, 426, 428, 534, 552, 600, 648, 676, 700, 743, 770, 868, 946, 1000, Г/2-1962, И/06-1965, Д/6 и П/8-1966, он-1963, 1974 Ак: 45, 105, 110 ТЕ: 15 Ск: 4	СА: 126, 656, 900	СА: Д/3-1963 Ак: 71	
		2	СА: 361, 663, 725, Ц/8 р.2-1969, он-1966 Пм: 38	Ак: 12, 37, 74, 83, 98	СА: 4, 433, 569, Л/5 р.1 и он р.2- 1969	
		3	СА: 781, 873			
	Б	II	2			СА: 252, 798 Ак: 23
			3			
III		1			СА: Е/05-1965	
		2			СА: 280, 314, З/01-1965 Ак: 66	
	3	СА: 819				
В	I	1		СА: 357		
		3	СА: 200, 506	СА: 215		
	III	1	СА: 633			
		3		СА: 209		

Таблица IX

Места находок налобных венчиков из могильников Волго-Камья

тип	под-тип	р/в	Вариант				
			1	2	3	4	5
I		А	СА: 182 Ак: 66 МВ: 28 ТЕ: 15 Ан: 3, 7 Гк: 9	СА: 5	СА: 123, 322 Ак: 77 Пм: 3, 27 Тг: 266, 279	СА: 101, 137, 158, 189, 224, 355, 432, 626, 640, 907 Пм: 43 МВ: 122	
		Б	СА: 8, 170, 174, 188, 193, 201, 209, 292, 305-2, 418 Ак: 70 Пм: 23	СА: 239, 741 Ак: 12-2, 17	СА: 139, 523	СА: 281	СА: 203, 311, 314 Пм: 6, 38
		В	СА: 73 Пм: 40	СА: 445 Ак: 21 МВ: 10	СА: 225	СА: 492	СА: 283, 991 Пм: 41
II	1	Б	СА: 1, 341, 398, Ч/7-1965 Пм: 8, 12	СА: 67, 295 Пм: 22	СА: 66, 361 Пм: 42		
		В	СА: 69, 114, 204 Пм: 34	СА: 481 Пм: 4	СА: 182 Пм: 43	СА: 272, 362	СА: 455 Ак: 35 Пм: 9, 30
	2	Б	СА: 800				
		В	СА: 658	СА: 218, 357, 419, 663, 840 Ак: 79, 93	СА: 150, 357 Ак: 62, 78	СА: 149	СА: 200
III		А	СА: 837, 968	СА: 335	СА: 121, 608		
		Б	СА: 194, 493	СА: 871	СА: 229, 426	СА: 597, 675	
инд. гр.		А	СА: 37, 55				
		Б	СА: 762	СА: 449	СА: 756	СА: 203	
		В	СА: 57	СА: 151	СА: 260	СА: 151	
		Г		Пм: 37			

Таблица X

**Распределение основных категорий и типов погребального инвентаря
Старшего Ахмыловского могильника по стадиям**

Тип находок	Стадии					
	I (к. VIII – 1 п. VII)		II (2 п. VII – н. VI)		III (VI)	
Категории находок	характерные	бытующие	характерные	бытующие	характерные	бытующие
Ананьинские кельты	IA7; IB2; IB3; IB5; IB7	IA9; IB6	IA4; IA5; IA6; IA8; IA9; IB1; IB4; IB6; IB7; IB8; II, 5		IA11; IA12; IA13; II, 2; II, 3; II, 4; II, 6; II, 7; II, 9; II, 11	IA4
Акозинско-меларские кельты	I, 3; I, 7; II, 7; III, 3; III, 4; III, 9		I, 1; I, 2; I, 5; II, 2; II, 4; II, 6; II, 8; II, 9; III, 5; IV, 4; IV, 5; IV, 7-8; V, 1; V, 6		III, 7; IV, 1; IV, 3; V, 8	
Бронзовые нак. копий	I, 4; I, 6; ПА1; ПА2		I, 1; I, 2; ПА3; ПБ1; ПБ2; ПБ5		ПБ3; ПБ4; ПБ6	
Железные нак. копий	IA2; IB1; IB2; IB2; ПА1		ПБ1; ПБ2; ПБ1; ПБ1; ПБ2; ПБ1; ПБ2	ПА1; IB1	ПА1	
Бронзовые наконечники стрел			AI, 2; AII, 1; AII, 2; AII, 3; AII, 4		AIII, 1; AIII, 2a; AIII, 2б; AIII, 3; AIII, 4; AIV, 1; AIV, 2; BII, 1; BII, 2	AI, 1; AI, 2; AI, 2; AI, 3; AI, 4
Кинжалы	AI; AII; AV		AIII; BI; BV		AIV; BII; BIII; BIV; BVI	
Топоры					BI, 1; BI, 2; BI, 3; BIII, 3	
Тесла	I					
Пешни					I; II	
Удила			бр. I, II		жел. I	
Псалии					I-IV	
Гривны	AI, Ia; AI, 1б; AI, 1в; AI, 2a; AII, 2a; BIII, 3б		AII, 1a; AII, 1в; AII, 2в; AIII, 1a; AIII, 2в; BII, 2в; BI, 1в	AI, 1a	AIII, 2a; BIII, 2в; BII, 3б	AIII, 1a
Височн. спирали			IA4; IA5		IA4; IA5	
Височн. кольца	ПБ1; ПБ4	ПА3	ПА3	ПБ1	ПА2; ПА4; ПА6; ПБ2; ПБ6	

Булавки	II	IA1; IB1			IB2; IG; IE	
Бляхи	I, 1; I, 2; I, 5; II, 4		I, 6; I, 8; I, 11; II, 3; II, 7; II, 11; III, 1; III, 3; III, 5; III, 6; III, 7; III, 8	I, 1; I, 10; II, 4	I,7; I,10; II, 5; II, 10	

Таблица XI

**«Узкие» даты домов мертвых Старшего Ахмыловского могильника
и погребений, связанных с ними**

№ домов мертвых	№№ погребений, стратиграфически связанных с домами мертвых, их дата (вв. до н.э.)	«Узкая» дата дома мертвых
1	364, 365, 367 (2пVII–нVI), 363, 366, 368, 369, 370–375, 377 (кVIII–VI); 357, 359, 383, 394 (2пVII–нVI), 362 (2пVII–VI), 397 (кVIII–VI), 361 (VI)	2пVII–нVI
2	344 (2пVII–нVI), 348, 356, 403, 398 (кVIII–VI); 385 (VI)	2пVII–нVI
3	346, 354 (кVIII–нVI), 349 (кVIII–1пVII), 355 (2пVII–нVI); 421 (VI), 422 (кVIII–1пVII), 423 (кVIII–VI)	с VII
4	465 (2пVII–нVI), 466, 490, 492, 503, 504, 513 (кVIII–VI)	2пVII–нVI
5	478, 507 (2пVII–нVI), 470, 509, 504 (кVIII–VI)	2пVII–нVI
6	489 (2пVII–нVI), 472, 482 (кVIII–VI)	2пVII–нVI
7	474, 475, 476, 477 (VI)	VI
8	517, 520 (кVIII–1пVII), 519 (кVII–нVI), 518, 521 (кVIII–VI)	2пVII–нVI
9	500 (VI), 501, 108, 522 (кVIII–VI)	VI
10	661, 688, 689 (VI)	VI
11	824, 825, 828, 873 (VI), 826, 827, 829, 831, 832, 833, 834, 871, 872, 874 (кVIII–VI)	VI
12	850, 856 (2пVII–нVI), 857 (VI), 854, 855, 858, 864, 865 (кVIII–VI)	нVI
13	868 (2пVII–VI), 875, 886 (VI), 844, 866, 867, 870, 876, 880 (кVIII–VI)	VI

Принятые в таблице сокращения: н – начало, п – половина, к – конец. В графе 2 для недатированных погребений указано время функционирования могильника (конец VIII – VI вв. до н.э.); датировка остальных погребений дана по стадиям, только с привлечением датирующихся вещей. В таблицу включены как погребения, расположенные внутри границ домов мертвых, так и примыкающие к ним стратиграфически (в графе 2 вторые отделены от первых точкой с запятой).

Таблица XII

**Количественное соотношений элементов погребального обряда
могильников конца VIII – VI вв. до н.э. в Волго-Камье**

Элементы погребального обряда	Волжские могильники									Всего
	Ст. Ахмылово	Акозино	Мл. Волосово	П. Моркваши	Тетюши	П Полянский	І Ново-Мордово	VII–VIII н., VI С., Н.М., П Б, П Б Г		
	кол.	кол.	кол.	кол.	кол.	кол.	кол.	кол.	кол.	
1	2	3	4	5	6	7	8	9	10	11
І. Тип обряда										
Всего погребений	953	110	11	54	105	5	24	8	1270	100
одиночное т/п	340	68	10	27	37	4	9	2	497	39,1
вторичн. одиноч.	6				6				12	0,9
вторичн. в колл.	5	1		1	3				10	0,8
частичное	60	18		3	1				72	5,6
коллективное	74	15		7	27	1	11	1	136	10,7
вводное	7	3			1		2	2	15	1,2
кенотаф	109	1		7	1				118	9,4
вещевое погр.	58	1		2					61	4,8
вещевой компл.	49			1	2				52	4,1
пустая яма	204	2		4	2		2		214	16,8
неопр.	53	15	1	3	28			3	103	8,1
вытянуто на сп.	109	94	6	16	55	5	30	8	426	37,8
вытянуто, руки вдоль тела	17	1			4		4		26	2,3
вытянуто, руки согнуты	3	4			9		1		17	1,5
череп на затылке	335	24	5	18	53	1	1		437	38,8
ІІ. Положение черепа / костяка										
на спине с подогнут. ногами	1	2			1				4	0,3
вытянуто на боку					3				3	0,2
череп на виске	8				3					
скорченно на боку	4	7			7				18	1,6
в анатом. беспорядке	10	1			9			3	23	2
стоймя	13								13	1
на затылке	36	8		3	12				59	4,6
на виске и др.	5				1				6	0,5
неопр., нет данных	127	7		21	31		6	1	193	15,2

III. Ориентация могильных ям										
С-Ю	114	24	1	19	15		20	3	196	19,7
ССВ-ЮЮЗ	57	23		1	10	1		1	93	9,3
СВ-ЮЗ	73	14	1	5	16	4			113	11,4
ВСВ-ЗЮЗ	118	1			9		1		134	13,4
В-З	122	7	2		8		1		140	14,1
ВЮВ-ЗСЗ	87	5	1		2		2		97	9,7
ЮВ-СЗ	84	8	1		8				101	10,1
ЮЮВ-ССЗ	77	2		2	5			1	88	8,8
неопр., нет данных			5	9	17			3	34	3,4
IV. Ориентация костяка при труполож. головой на:										
С	111	1	1	2	19		26		160	14,2
ССВ	28			2	12	1			43	3,8
СВ	19		1		29	3		1	53	4,7
ВСВ	10				10				20	1,8
В	11	4	2	4	6		1		28	2,5
ВЮВ	2	1			1				4	0,3
ЮВ	4	5			9		1		19	1,7
ЮЮВ	20		1	1					22	1,9
Ю	25	31		9	5		2		72	6,4
ЮЮЗ	25	35		5	10		1	1	77	6,8
ЮЗ	25	17		3	3		6	6	60	5,3
ЗЮЗ	62	5		7					74	6,6
З	74	11		2			2		99	7,9
ЗСЗ	52	3				2			57	5,1
СЗ	37		1		10				48	4,3
ССЗ	61		4		5				70	6,2
неопр., нет данных	42	25	1	30	48		3	4	128	11,4
V. Череп в частичном:										
в северном направлении	29	1			1				31	2,7
в восточном направлении	5	1							6	0,5
в южном направлении	8	2							10	0,9
в западном направл.	9	4							13	1,1
неопр., нет данных	9			3					12	1
VI. Форма ям										
прямоуг.	19	2		2	3		1	1	28	2,2
подпрям. с округлыми углами	351	35	1	9	22	3	4		425	33,5
овально-вытянутые	271	32		11	33	1	16		364	28,7
неправильн.	64	1			2	1			68	5,3
с выступами-камерами	34	2		4	4				44	3,5
круглая, округлая	114	8		6	3				131	10,3
неопр., нет данных	198	33	10	26	44		3	7	321	25,3

VII. Сечение ям										
корытообр. дно	102	2		1	18				123	9,7
плоское дно	138	4		8	46	2			98	7,7
стенки отвесные	15	3		5	20	2			45	3,5
стенки скошенные	86	6		2	36				130	10,2
1 стенка отв., 2 – скошена	32	2		2	7				42	3,3
с уступами	37				1				38	3
VIII. Погребальные конструкции										
столб на дне могилы	49	1		3	1				54	4,2
поперечная перекладина	12			1	1				14	1,1
следы подст., перекрытия	210	1			4				215	16,9
столб выше дна могилы	4								4	0,3
столб у концов ямы	54			4	1				59	4,6
столб у боковых стенок	39			4					43	3,4
могила внутри дома мертвых	66				44				110	8,7
примыкает к «дому»	58				8				66	5,2
камера-склеп в яме	28			3					31	2,4
камера-склеп над могилой	14	2							16	1,2
следы прокала	27	2		2	49	1			81	6,4
наличие надмог. стел					22		11	1	34	2,7
частичн. погр. в коробе	9			1	6				16	1,2
вещевое в коробе	13			1					14	1,1
нет данных		7	1	16					24	1,9
IX. Размеры и глубина могильных ям										
<i>А – длина ям при труположении</i>										
до 100	21	1			1				23	1,8
100 – 135	33	5			2				40	3,1
136 – 170	91	7		4	3				105	8,3
171 – 205	252	27		10	18	1	4	3	315	24,8
206 – 245	236	20		11	15		17		299	24,5
246 – 300	66	3		1	4		2		76	5,9
301 – 395	9	1		1	1				12	0,9
неопр.	2	49	11	27	48	4	1	5	147	11,6
<i>Б – ширина ям при трупопол.</i>										
до 45	50	3			1				54	4,2
45 – 65	247	30		3	19	1	2	3	305	24

66 – 85	240	22		13	15	1	7		298	23,5
86 – 105	105	2		2	9	1	7		126	9,9
106 – 150	35	5		7	4		5		56	4,4
151 – 200	22	2		2	5		2	1	34	2,7
201 – 300	11	1							12	0,9
неопр.	1	45	11	27	38	2	1	4	129	10,1
<i>B – диам. частич. и вещей</i>										
до 25	11								11	0,9
26 – 45	73	3			1				76	5,9
46 и больше	73	6		6					85	6,7
<i>Г – глубина</i>										
до 20	4	18					2	3	27	2,1
21 – 45	251	39		3	19	1	1		314	24,7
46 – 75	523	29		13	39	2			606	47,7
46 – 100	125	2		14	24				165	12,9
101 – 140	16			3	12	2			38	2,6
141 – 180				1	2				3	0,2
неопр.	1	22	11	20	7		21	5	87	6,8
X. В засыпи										
угольки	465	35	3	27	61	1			619	48,7
охра	32	3		1					36	2,8
пережжен. кости	77	2		2	2				83	6,5
кости животных, зубы лошади	54	3		2	6				65	5,1
орудия труда, украшения	58	6		8	8				80	6,3
кремь, галька	1	1		7	5				14	1,1
нет данных	36	30	8	15	18	1	3	8	119	9,4
XI. Пол, возраст										
мужской	365	72	3	25	31	4	10	3	513	37,6
женский	232	26	1	21	20		2	1	303	22,2
подросток	16	2		1	12				31	2,3
детский	8	7		4	5				24	1,7
неопр.	276	54	7	24	90	2	33	8	494	36,2

Таблица XII (продолжение)

**Количественное соотношений элементов погребального обряда
могильников конца VIII – VI вв. до н.э. в Волго-Камье**

Элементы погребального обряда	Камские могильники								
	Луговской	Ананьино	Гулькинский	Таш-Елга	Мурз., Ташкерт., П.-Байлар, Скородум	Всего		Всего из Волго-Камья	
	кол.	кол.	кол.	кол.	кол.	кол.	кол.	кол.	кол.
1	12	13	14	15	16	17	18	19	20
I. Тип обряда									
Всего погребений	69	10	5	25	9	118	100	1388	100
одиночное т/п	53	7	2	22	7	91	77,1	588	42,4
вторичн. одиноч.						3	2,5	12	0,8
вторичн. в колл.	3							13	0,9
частичное		1				1	0,8	73	5,2
коллективное	16	1	3	1	1	22	18,6	158	11,4
вводное								15	1,1
кенотаф								120	8,6
вещевое погр.								61	4,4
вещевой компл.								52	3,7
пустая яма								214	15,4
неопр.		1		2	1	4	3,4	99	7,1
вытянуто на сп.	34	3	7	14	6	64	42,6	490	38,4
вытянуто, руки вдоль тела	21					21	14	47	3,4
вытянуто, руки согнуты	10			3		13	8,6	30	2,3
череп на затылке	7	5		5	2	19	12,6	456	35,7
II. Положение черепа / костяка									
на спине с подогнут. ногами					1	1	0,6	5	0,4
вытянуто на боку	2		1			3	2	6	0,5
череп на виске									
скорченно на боку	1		2			3	2,5	21	1,6
в анатом. беспорядке	3					3	2	26	2
стоймя		1				1	0,6	14	1,1
на затылке								59	4,6
на виске и др.								6	0,5
неопр., нет данных	17	1		3	1	22	14,6	215	16,8

III. Ориентация могильных ям									
С-Ю	49		5		4	58	50	254	22,9
ССВ-ЮЮЗ	14					14	12	107	9,6
СВ-ЮЗ	3	7			1	11	9,5	124	11,2
ВСВ-ЗЮЗ					2	2	1,7	135	12,2
В-З								140	12,6
ВЮВ-ЗСЗ				3		3	2,6	100	9
ЮВ-СЗ				13	1	14	12	115	10,4
ЮЮВ-ССЗ				5		5	4,3	93	8,4
неопр., нет данных	3	3		3		9	7,8	43	3,9
IV. Ориентация костяка при труполож. головой на:									
С	47		7		1	55	36,7	215	16,8
ССВ	10					10	6,7	53	4,1
СВ	3	3				6	4	59	4,6
ВСВ					1	1	0,7	21	1,6
В								28	2,2
ВЮВ								4	0,3
ЮВ					1	1	0,7	20	1,6
ЮЮВ								22	1,7
Ю	14		3		3	20	13,3	92	7,2
ЮЮЗ								77	6
ЮЗ		4			1	5	3,3	65	5
ЗЮЗ					1	1	0,7	75	5,9
З								89	6,9
ЗСЗ			4			4	2,7	61	4,8
СЗ			12			12	8	60	4,7
ССЗ			6			6	4	76	5,9
неопр., нет данных	20	3	4		2	29	19,3	157	12,3
V. Череп в частичном:									
в северном направлении								31	2,4
в восточном направлении								6	0,5
в южном направлении								10	0,8
в западном направлении								13	1
неопр., нет данных								12	0,9
VI. Форма ям									
прямоуг.	10			13	3	26	22	451	32,5
подпрям. с округлыми углами	32	1		4	1	38	32,2	402	28,9
овально-вытянутые								68	4,9
неправильн.	1			1		2	1,6	46	3,3
с выступами-камерами								131	9,4
круглая, округлая	26	9	5	6	3	49	41,5	370	26,6
неопр., нет данных	10			13	3	26	22	451	32,5

VII. Сечение ям									
корытообр. дно								123	8,9
плоское дно								98	7,1
стенки отвесные								45	3,2
стенки скошенные								130	9,4
1 стенка отв., 2 – скошена								48	3
с уступами								38	2,7
VIII. Погребальные конструкции									
столб на дне могилы								54	3,9
поперечная перекладина								14	1
следы подст., перекрытия	1	1				2	1,7	217	15,6
столб выше дна могилы								4	1
столб у концов ямы								59	4,2
столб у боковых стенок								43	3,1
могила внутри дома мертвых								110	7,9
примыкает к «дому»								66	4,7
камера-склеп в яме		2				2	1,7	33	2,4
камера-склеп над могилой								16	1,1
следы прокала	1	4			1	6	5,1	87	6,3
наличие надмог. стел		2				2	1,7	36	2,6
частичн. погр. в коробе								16	1,1
вещевое в коробе								14	1
нет данных			5			5	4,2	29	2,1
IX. Размеры и глубина могильных ям									
<i>А – длина ям при труположении</i>									
до 100								23	1,6
100 – 135								40	2,9
136 – 170	3				3	6	5,1	111	7,9
171 – 205	31			5	1	37	31,4	352	25,4
206 – 245	6			6		12	10,2	311	22,4
246 – 300								76	5,5
301 – 395								12	0,9
неопр.	29	10	5	14	5	63	53,3	210	15,1
<i>Б – ширина ям при трупопол.</i>									
до 45				1		1	0,8	55	3,9
45 – 65	10			7	1	18	15,2	323	23,3
66 – 85	29			9	1	39	32,2	337	24,3
86 – 105	7				1	8	6,8	134	9,6
106 – 150	1			2		3	2,5	59	4,2

151 – 200	1			1		1	0,8	35	2,5
201 – 300	2					2	1,7	14	1
неопр.	19	10	5	5	5	44	37,3	173	12,5
<i>В – диам. частич. и вещевых</i>									
до 25								11	0,8
26 – 45								76	5,5
46 и больше								85	6,1
<i>Г – глубина</i>									
до 20								27	1,9
21 – 45	23	1	5	13	5	47	39,8	361	26
46 – 75	34	1		6	2	43	36,4	649	46,7
46 – 100	8	1		2		11	9,3	176	18,7
101 – 140	1			2		3	2,5	36	2,6
141 – 180								3	0,2
неопр.	4	6		2	2	14	11,9	101	7,3
X. В засыпи									
угольки	31	5		9	1	46	38,9	665	47,9
охра					1	1	0,8	37	2,7
пережжен. кости	2	1				3	2,5	86	6,2
кости животных, зубы лошади	18			2		20	17	85	6,1
орудия труда, украшения	4	1				5	4,2	85	6,1
кремень, галька								14	1
нет данных	14	4	4	13	6	41	34,7	160	11,5
XI. Пол, возраст									
мужской	43	3	2	13	3	64	43,2	577	38,1
женский	23	7	4	3	4	41	27,8	344	22,7
подросток	8					8	5,4	39	2,6
детский	12					12	8,1	36	2,4
неопр.	7	1	3	10	2	23	15,5	517	34,2

Примечания: 1) в графу 9 (по вертикали) включены суммированные данные о единичных погребениях VII–VIII Новомордовских, VI Семеновского, Нижне-Марьянского, II Бозяковского, II Березовогривского могильников; в графу 16 – Мурзихинского, Ташкерменского, Подгорно-Байларского, Скородумского могильников; 2) в признаке II положение костяка указано при одиночных, вторичных и коллективных захоронениях (при этом «череп на затылке» обозначает, что другие части погребенного не сохранились); положение черепа (стоймя, на затылке, на виске и др.) указано только для частичных захоронений голов, а неопределенное положение – для всех погребенных; 3) в признаке VIII указано общее количество стел на могильнике, обычно не связанных с определенными погребениями; 4) процент элементов обряда в признаках I, VI, VII, VIII, IX А–Г указан от суммы погребений (1270 для волжских, 118 для камских могильников); в признаке III – от общего количества вытянутых могильных ям (994 для волжских и 116 для камских); в признаках II, IV, V – от общего количества погребенных и вещевых комплексов, различающихся по инвентарю (1365 для волжских и 148 для камских). В признаках I, II, VI, VII, VIII, X сумма признаков превышает 100% за счет наличия различных элементов обряда в одном погребении.

Таблица XIII

**Взаимовстречаемость акозинско-меларских и ананьинских кельтов
Старшего Ахмыловского могильника с элементами погребального обряда**

Элементы обряда	Кельты			
	акозинско-меларские		ананьинские	
	кол.	%	кол.	%
1	2	3	4	5
1. Положение кельта				
на бедре или рядом	21	17,5	8	5,0
у пояса или на поясе	3	2,5	5	3,1
на груди или рядом	4	3,3	13	8,1
у левого виска черепа	3	2,5	13	8,1
у правого виска черепа	3	2,5	11	6,9
на черепе	2	1,6	4	2,5
под черепом	1	0,7	1	0,6
в изголовье	4	3,3	11	6,9
в ногах	4	3,3	4	2,5
в средней части могилы	17	14,3	9	5,6
в конце могилы	23	19,3	14	8,8
в куче отдельно от костяка	1	0,7	3	1,8
2. Тип обряда				
одиночное труположение	54	45,4	56	35,2
коллективное погребение	8	6,7	28	17,6
кенотаф	25	20,9	12	7,5
пустая яма	4	3,3	1	0,6
частичное захоронение	5	4,2	15	9,4
вещевое погребение и комплекс	19	15,9	32	20,1
связаны с домами мертвых	13	10,9	23	14,4
вытянуто на спине	23	19,3	54	33,9
3. Полож. костяка				
череп на затылке	37	31,1	39	24,4
вытянуто, согнута одна рука	1	0,7	1	0,6
вытянуто на боку	1	0,7	3	1,8
скорченно на боку			5	3,1
4. Ориентация костяка головой на:				
С	3	2,5	63	39,5
ССВ	2	1,6	4	2,5
СВ	4	3,3	5	3,1
ВСВ	2	1,6	11	6,9
В			4	2,5
ЮВ	3	2,5		
ЮЮВ			8	5,0
Ю	2	1,6	22	13,8

ЮЮЗ	3	2,5	1	0,6
ЮЗ	4	3,5	1	0,6
ЗЮЗ	6	5,4	5	3,1
З	12	10,8	3	1,8
ЗСЗ	4	3,3	10	6,2
СВ	9	7,5	10	6,2
ССЗ	6	5,4	8	5,0
5. Форма ямы				
прямоугольная	7	5,8	18	11,3
вытянутая с округлыми углами	46	37	53	33,3
овально-вытянутая	34	27,7	18	11,3
круглая, округлая	17	14,3	34	21,3
неправильная	3	2,5	6	3,7
с выступами-камерами	7	5,8	3	1,8
6. Сечение ямы				
корытообразное дно	16	15	12	7,5
плоское дно	30	25,2	9	5,6
стенки отвесны	2	1,6	2	1,2
стенки скошены	31	25,9	9	5,6
I стенка скошена, другая отвесна	9	7,5	5	3,1
с «уступом»	5	4,2	4	2,5
7. Погребальные конструкции				
столбики на дне могилы	11	10,1	2	1,2
поперечные перекладины	3	2,5	3	1,8
следы подстилки, перекрытия	42	33,7	52	32,7
столбики выше дна в могиле	2	1,6	1	0,6
столбики у двух концов ямы	5	4,2	5	3,1
столбики у боковых стенок	13	11,5	6	3,7
могила внутри дома мертвых	4	3,3	13	8,1
могила примыкает к «дому»	6	5,4	8	5,0
камера-склеп	8	6,7	6	3,7
следы прокала в могиле или рядом	1	0,7	5	3,1
8. В засыпи:				
угольки	44	35,6	80	50,3
охра	1	0,7	1	0,6
пережеженные кости	9	7,5	12	7,5
кость животного, зубы лошади	9	7,5	13	8,1
орудия труда и украшения	17	14,3	30	18,8
кремень, галька			2	1,2

Примечание: процент дается от общего числа кельтов только из погребений и домов мертвых; в некоторых группах элементов обряда кельт отмечен в двух пунктах; в таблицу не включены такие характеристики, как «нет данных» или «неопределенные». В графе 2 по горизонтали (тип обряда – связаны с домами мертвых) кроме кельтов из погребений указаны отдельные находки, а в графе 7 – только из могил в районе «домов».

Таблица XIV (окончание)
**Взаимовстречаемость элементов погребального обряда Старшего Ахмылловского
 могильника с основными группами находок**

1	2	3	4	5	6	7	8	9	10	11	12	13	14	15	16	17	18	19	20	21	22	23	24	25	26	27	28	29	30	31				
V. Форма мор. ямы	корытообразное дно	102	16	12	10	2	2	6	6	2	3	47	8	5	5	8	5	8	5	8	1	2	9	1	6	5	5	2	3	3	9			
	плоское дно	138	30	9	3	11	2	5	22	3	1	1	67	6	3	4	6	4	7	5	1	6	22	18	3	8	7	1	5	9				
	стены отвесные	15	2	2	1	1	1	3					1	1			1	1				2	4	3	8	1					1			
	стены скошены	86	31	9	3	14	3	5	18	3	4	1	67	9	5	5	9	2	6	2	2	8	14	9	5	1	6	1	6	9				
	1 стена скошена, 2 отвесна	32	9	5	1	2	1						16	1			1	1	3	2	1	1	2	3		2	1	1	1	3				
	неправильная	64	13	6	2	13	2	3	5	3	2	30	6	4	2	7	4	8	4	1	5	11	5	5	3		5		5	9				
	столбики на дне	49	11	2	1	3	3	6	2	1		22	7		2	2	6	3	2		6	3	5	2	1	1	1	1	1	6				
	могила	12	3	3	1	1		2	1			6	2		1		1	2		1	2	2	1	1		5		2	3					
	поперечные																																	
	переклады																																	
	следы подстилки, перекрытия	210	42	52	16	23	4	5	13	4		2	87	25	17	2	22	30	21	18	3	93	32	23	18	15	4	11	3	22				
	столбики выше дна в могиле	4	2	1				1					1	1		1								1		1		1		1	1			
	столбики у боковых стенок	39	13	6	2			3					17	5	2	1	3	1	3	2				5	3		2			1	1			
столбики у концов ямы	54	5	5	1	6		6					22	11	2	3	12				2	1	1	4	4		2	2	2	1	1				
могила внутри дома мертвых	66	4	13	5						1		19	4	1	6	5	3	10				2	3	3		1	1	2	5					
могила примыкает к «дому»	58	6	8	2	5		3	1	1	2		26	8	5	3	6	2	2	2	1	10	4	3	5	2		2		5					
камера над могилой	28	8	6	4			1	3	1			19	3	2	3	8	2	2					3	5			1	1						
камера над могилой	14	5	1	1			2					8	3	1	1	1							1	3	1			1						
следы прокала	27	1	5	1	3	1				1		3	1	1	1	1	5	2			6	5	1	1			2							
частичное погребение в коробе	9	1										5	3						2	2	5	3	4											
вещное погребение в коробе	13	1	3									3	2				1	1	1	1	3	1	1			1								
VII. В засыпи	угольки	465	44	96	19	34	13	8				157	53	13	6	30	20	26	33	2	32	45	23	13	10	13	26	6	44					
	охра	32	1	1	2	1	1	1	4													3	3	3	1	2	1		7					
	пережеженные кости	77	9	12	1	10	8	2					29	8	4	2	3	3	4	6		10	9	4	4	5		4	2	9				
	кости животных, зубы лошади	54	19	13	1	7	1						29	5	6	5	6	5	3	6	5	3	6	9	6	6	3	2	2	5				
	вещи	59	17	22	1	16							22	7	4	6	6	6	10	13	1	11	7	2	4	3	1	6	5	6				

Таблица XV

**Взаимовстречаемость акозинско-меларских
и ананьинских кельтов с другими вещевыми комплексами
погребений Старшего Ахмыловского могильника**

Вещевые комплексы	Кельты			
	акозинско-меларские		ананьинские	
	кол.	%	кол.	%
<i>Кельты</i>				
ананьинские	6	5		
акозинско-меларские			6	3,8
<i>Оружие</i>				
бронзовые наконечники копий	6	5,4	18	11,3
железные наконечники копий	20	16,8	30	19,2
наконечники стрел из камня и кости	2	1,6	19	12,1
железные наконечники стрел	32	27	11	6,9
бронзовые наконечники стрел	8	6,7		
кинжалы	2	1,6	9	5,6
железные топоры	1	0,7		
<i>Орудия труда</i>				
железная пешня	4	3,3	4	2,5
ножи	70	58	84	53,5
шилья	1	0,7	1	0,6
пряслица	1	0,7	2	1,2
терочные камни	1	0,7	6	3,7
оселки	8	6,7	33	21
<i>Узда</i>				
удила	2	1,6	2	1,2
псалии	2	1,6	1	0,6
бляшки, пронизи	12	10,8	5	3,1
<i>Украшения</i>				
височные спирали	8	6,7	21	13,4
височные кольца	3	2,5	12	7,5
гривны	9	7,5	5	3,1
бляхи нагрудные	3	2,5	10	6,2
бляхи налобные и неопределенные	5	4,2	36	22,9
налобные одинарные	1	0,7	4	2,5
составные налобные венчики	4	3,3	20	12,7
ожерелья	3	2,5	4	2,5
перстни	1	0,7		
булавки	1	0,7	1	0,6
поясные	8	6,7	9	5,6

другие (накладки, пронизки и т. д.)	13	11,5	18	11,3
<i>Бытовые</i>				
сосуды	2	1,6	19	12,1
зеркала	1	0,7	2	1,2
гребни	1	0,7	2	1,2
огнива	13	11,5	26	16,5
<i>Всего находок</i>				
бронзовые	437		727	
серебряные, золотые			1	
железные	158		145	
биметаллические	1		7	
каменные	20		81	
костяные	2		10	
глиняные	2		26	

Примечание: процент дается от общего числа кельтов каждой группы (акозинско-меларских – 119, ананьинских – 157) только из погребений в сопровождении других находок; в графе «всего находок» дано общее количество всех предметов, найденных в погребениях с кельтами, с указанием материала.

Таблица XVI

Соотношение камских и волжских форм среди основных групп находок из погребений Старшего Ахмыловского могильника

Группы находок		Камские		Волжские		Волжско-Камские		Всего	
		кол.	%	кол.	%	кол.	%	кол.	%
Оружие и орудия труда	Кельты ананьинские	157	100					157	100
	Кельты акозинско-меларские			115	98,3	2	1,7	117	100
	Железные кельты			3	100			3	100
	Бронзовые копья	29	82,8	5	14,3	1	2,9	35	100
	Железные копья			53	85,5	9	14,5	62	100
	Бронзовые стрелы	13	17,4	31	41,3	31	41,3	75	100
	Железные стрелы	2	3,2	62	96,8			64	100
	Кремневые стрелы	14	82,3	3	17,7			17	100
	Костяные стрелы	6	40	9	60			15	100
	Кинжалы			7	50	7	50	14	100
	Железные топоры			7	100			7	100

	Тесла			3	100			3	100
	Пряслица	3	15,7	16	84,3			19	100
	Кочедыки			5	100			5	100
	Всего	224	37,8	319	53,8	50	8,4	593	100
Украшения	Налобные одинарные	3	33,3	2	22,2	4	44,5	9	100
	Налобные венчики			83	95,5	4	4,5	87	100
	Височные спирали	53	74,6	18	25,4			71	100
	Височные кольца			71	100			71	100
	Гривны	7	10,9	33	51,6	24	37,5	64	100
	Бляхи	7	6,5	76	70,4	25	23,1	108	100
	Составные нагрудные			8	100			8	100
	Ожерелья	10	21,7	26	56,6	10	21,7	46	100
	Браслеты, перстни	1	1,7	12	92,3			13	100
	Булавки			16	100			16	100
Поясные			25	92,6	2	7,4	27	100	
	Всего	81	15,6	370	71,1	69	13,3	520	100
	Уздечные принадлежности			7	81,1	11	18,9	58	100
	Зеркала, гребни			9	90	1	10	10	100
	Сосуды и тигли	16	34,8	7	56,6	4	8,7	47	100
	Итого	321	26,1	72	62,9	135	11	1228	100

Таблица XVII
Группы населения, представленные на могильниках Волго-Камья, различающиеся по погребальному инвентарю

Могиль- ник	пол костяка	кол-во %	Имущественные группы										Всего		Итого
			1	2	3	4	5	6	7	8	9	кол-во	%		
1	2	3	4	5	6	7	8	9	10	11	12	13	14	15	
Старший Ахмыловский	мужской	кол-во	13	37	76	68	17	3	5	25	2	246			883
	женский	%	5,2	15,3	30,9	27,6	6,9	1,2	2	10,1	0,8	178			20,2
	неопределен.	кол-во	13	7	6	33	55	4	29	40	1				52
Акозинский	мужской	%	1,9	3,9	3,4	18,5	30,9	2,2	16,3	22,4	0,5	459			152
	женский	кол-во	14	43	46	3	3	146	204						40,1
	неопределен.	%	3	9,4	10,2	0,6	0,6	31,8	44,4						18,4
Пустомоквашинский	мужской	кол-во	1	14	7	22	2			15		61			152
	женский	%	1,6	2,3	11,4	36,1	3,3		1	26,4	7	28			18,4
	неопределен.	кол-во	1	2	5	3	4		3,5	21,4	25	63			41,5
Пустомоквашинский	мужской	%	1,6	9,4	11,1			73,1	4,8			20			30,3
	женский	кол-во	2	3		8	4			3					2,88
	неопределен.	%	10	15	2	40	20		1	15	2	19			40,9
Пустомоквашинский	мужской	кол-во	1	10,5	10,5	26,4	36,8	1	5,3	10,5		27			66
	женский	кол-во	1	1	3		1	18	3						40,9
	неопределен.	%	3,7	3,7	11,1		3,7	66,7	11,1						27

Рисунки 1-57



Рис. 1. Карта могильников Волго-Камья VII–VI вв. до н.э.: 1 – Старший Ахмыловский, 2 – Аозинский, 3 – Пустоморквашинский, 4 – Луговской, 5 – Младший Волосовский, 6 – Тетюшский, 7 – II Полянский, 8 – I Новомордовский, 9 – VII–VIII Новомордовские, 10 – VI Семеновский, 11 – III Нижне-Марьянский, 12 – II Базяковский, 13 – II Березовогривский, 14 – I Мурзихинский, 15 – Подгорно-Байларский, 16 – Таш-Елгинский, 17 – Скородумский, 18 – Ананьинский, 19 – Гулькинский, 20 – Козьмодемьянский.



Рис. 2. Общий план раскопов на Старшем Ахмыловском могильнике: а – контуры раскопов; б – контуры возвышений.

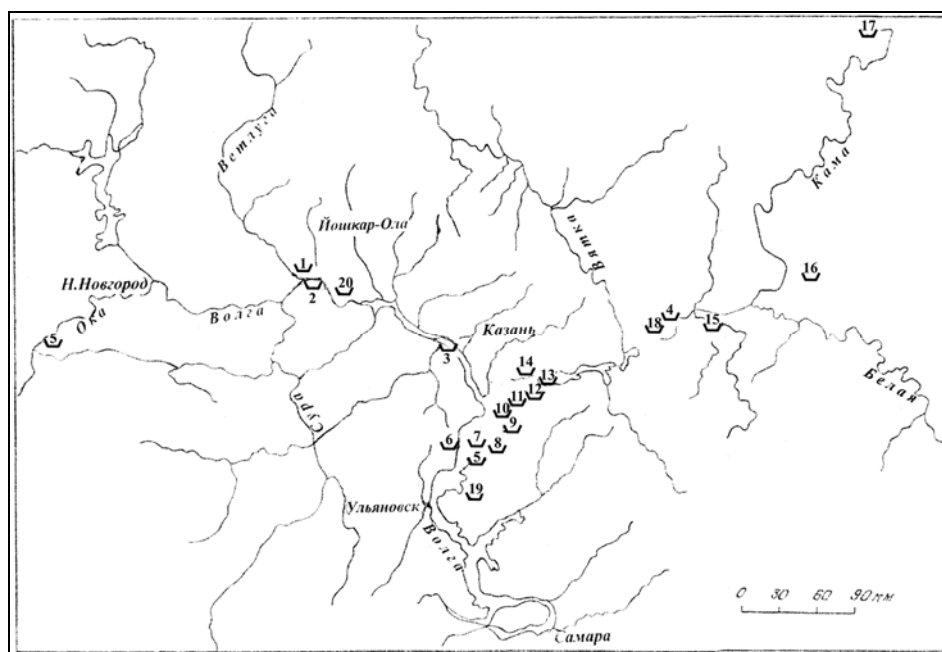

Рис. 3. Сводный план погребений Старшего Ахмыловского могильника.

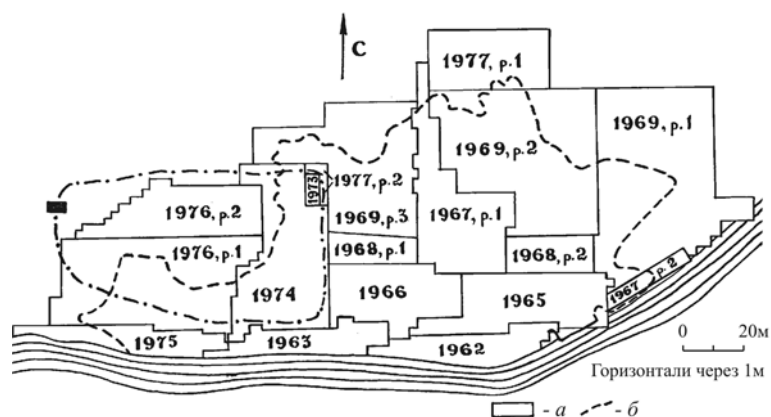

Рис. 4. План Акозинского
могильника.

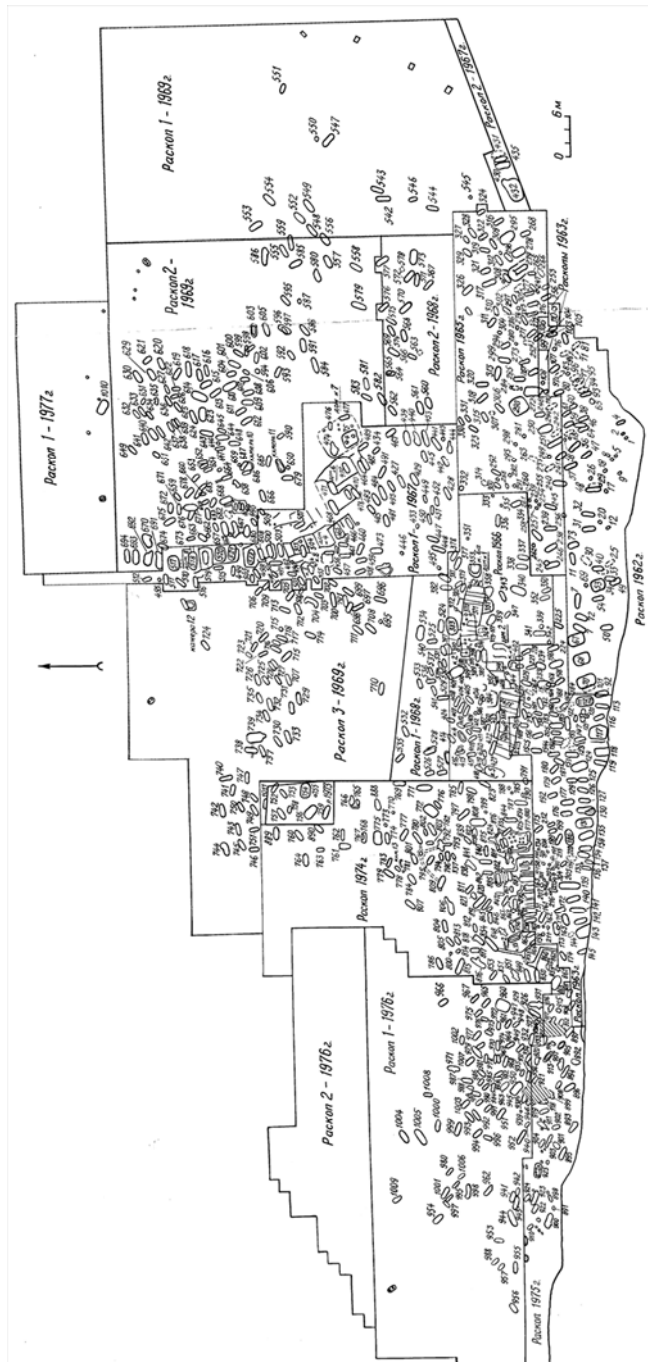

Рис. 5. Сводный план погребений Акозинского могильника: а – контуры могильных ям; б – предполагаемые контуры могил; в – камень; г – кельт акозинско-меларского типа; д – кельт ананьинского типа; е – бронзовый наконечник копья; ж – железный наконечник копья; з – крючок; и – удила; к – наконечник стрелы; л – нож; м – височная подвеска; н – мелкие бляшки, накладки, пронизи; о – оселок; п – бляха; р – железная оковка; с – гривна; т – боевой топор; у – подвеска; ф – прокол.

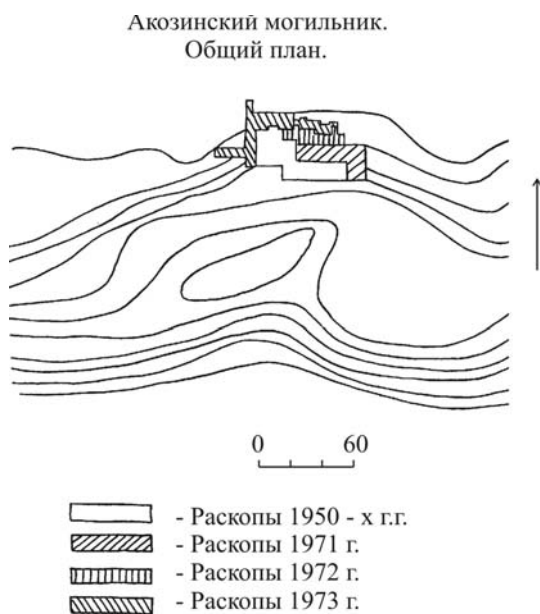

Рис. 6. План Пустоморквашинского могильника.

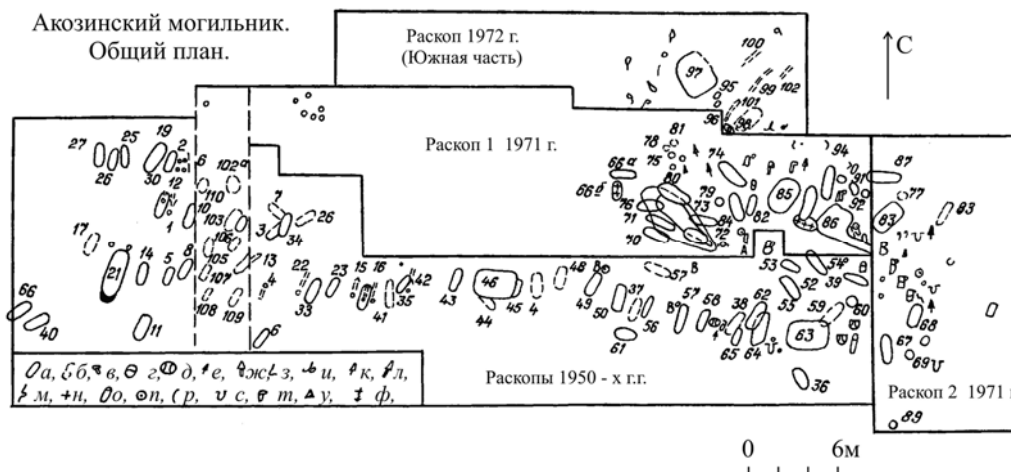

Рис. 7. Сводный план Пустоморквашинского могильника.

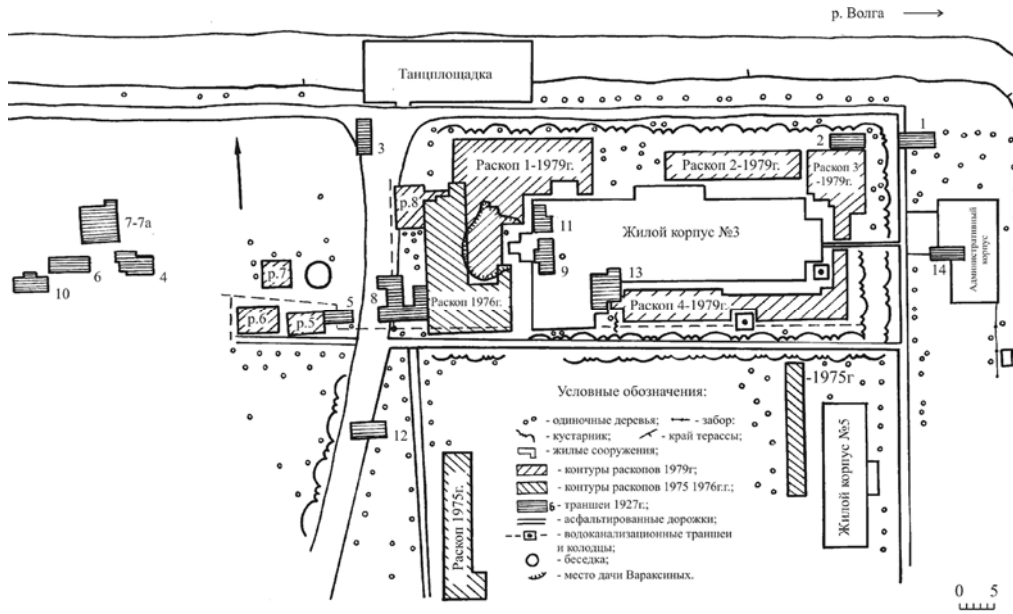

Рис. 8. План Тетюшского могильника. А – план памятника; Б – план раскопов 1 и 2; В – план раскопа 7; Г – план раскопа 8; Д – план раскопа 9; Е – план раскопа 13.

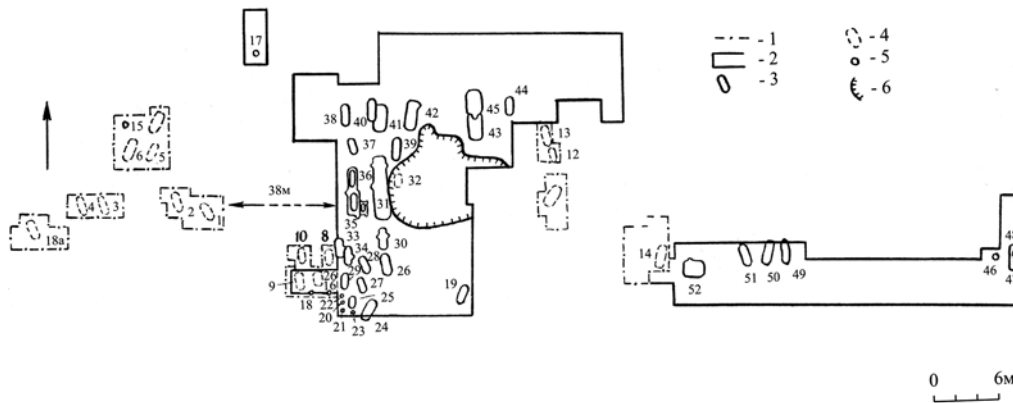

Рис. 9. Сводный план Козьмодемьянского могильника.

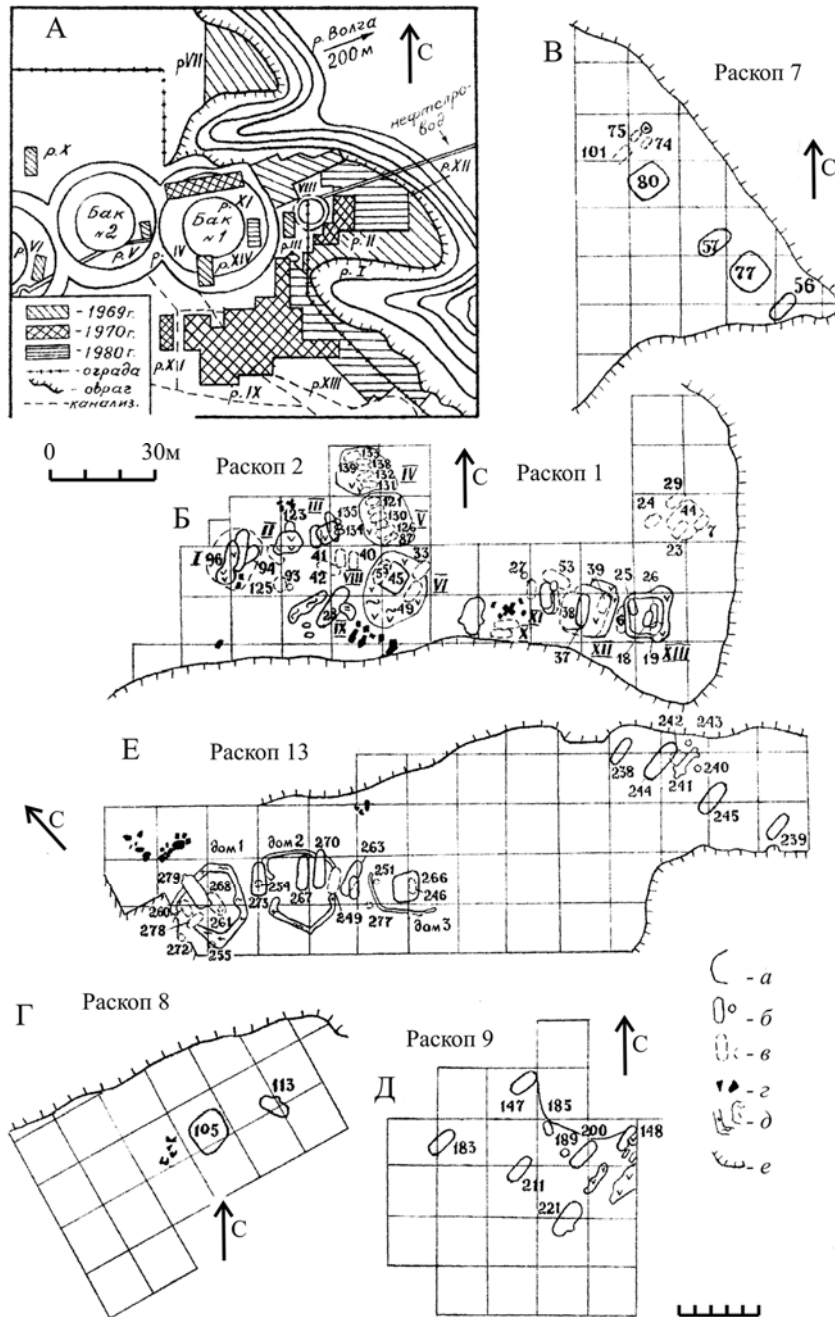

Рис. 10. Раннеананьинские могильники у с. Новое Мордово (по А.Х. Халикову, 1977, рис. 35 на с. 78).

А — схема расположения раннеананьинских памятников у бывшего с. Новое Мордово: I — I Новомордовский могильник со стелами; VII — VII Новомордовский могильник; VIIa — VIIa Новомордовский могильник.

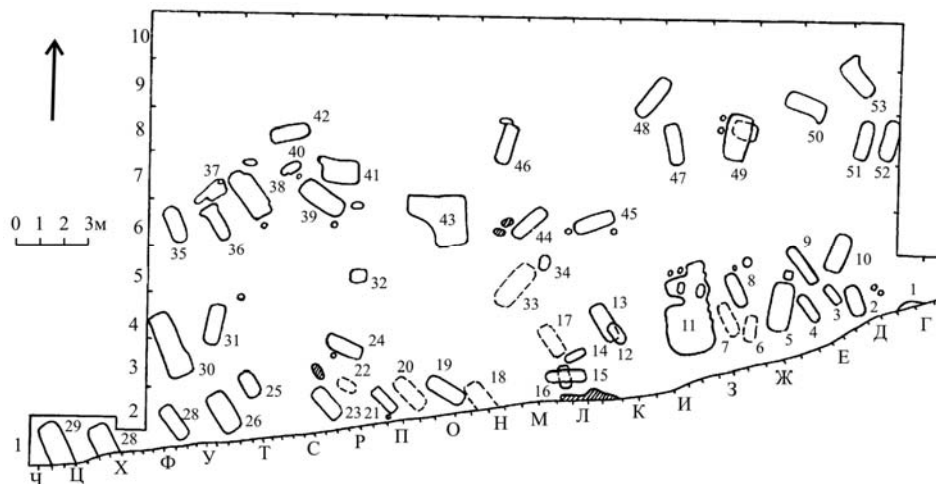
Б — план расположения могил и каменных стел на I Новомордовском могильнике: а — могила, б — стела, в — отдельная находка, г — край террасы.

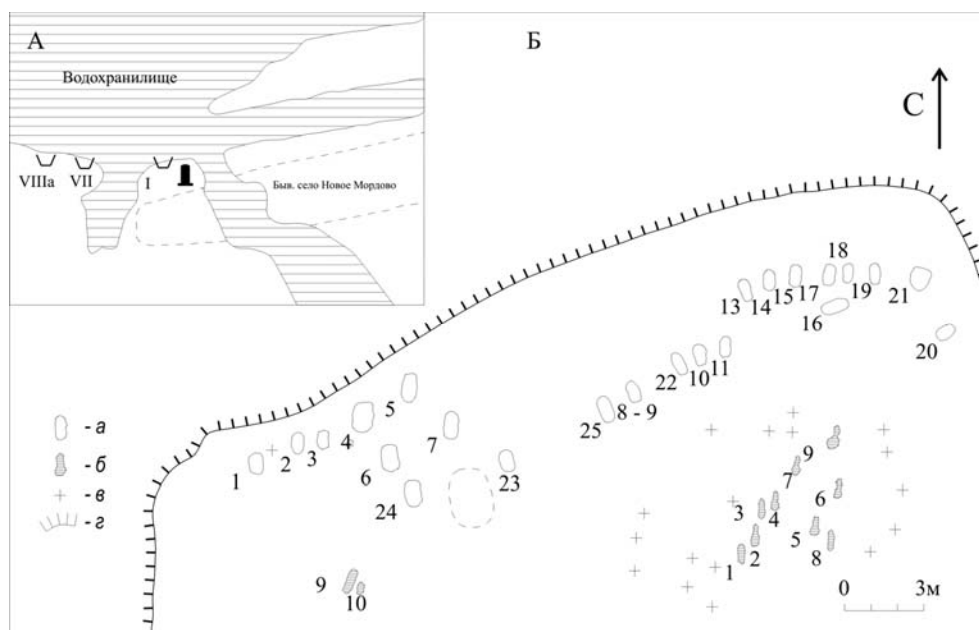

Рис. 11. Схема расположения раннеананьинских памятников в приустьевой части р. Ахтай (по А.Х. Халикову. 1977, рис. 37 на с. 83): 1 – VI Семеновский могильник; 2 – III Ниже-Марьянский могильник; 3 – II Базяковский могильник; 4 – II Березово-гривский могильник.



Рис. 12. Старший Ахмыловский могильник. Основные формы могильных ям одиночных (1-4, 7, 8, 10, 11), коллективных (9, 12, 13), частичных и вещевых (5, 6) погребений: 1 - п. 398, 2 - п. 643, 3 - п. 648, 4 - п. 628, 5 - п. 202, 6 - п. 200, 7 - п. 670, 8 - п. 704, 9 - п. 557, 10 - п. 553, 11 - п. 147, 12 - п. 55, 13 - п. 68.

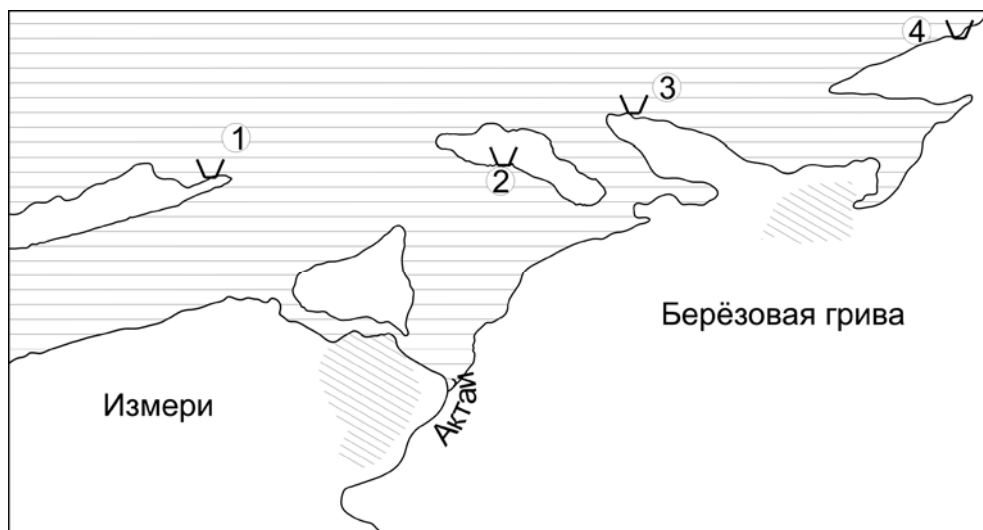

Рис. 13. Старший Ахмыловский могильник. Основные виды погребальных конструкций: 1 – п. 764 (*а, б* – ножи, *в* – кремь), 2 – п. 762 (*а* – налобный венчик, *б* – гребень, *в* – бляха, *г, д* – шилья, *е* – железный предмет), 3 – п. 688 (*а* – бляшка, *б, д, е* – ножи, *в* – наконечник копья, *г* – кельт), 4 – п. 603 (*а, б* – ножи, *в* – наконечник стрелы, *г* – кельт); сечения столбовых ям даны с уровня их выявления (гл. 62 см), 5 – п. 595 (*а* – нож, *б* – кельт, *в* – наконечники стрел), 6 – п. 524 (*а* – наконечник копья, *б* – кельт, *в* – удила, *г* – навершие), 7 – п. 500 (*а* – булавка, *б* – кельт, *в* – бусы, бисер). Контуры и сечения ям даны с уровня их фиксации.

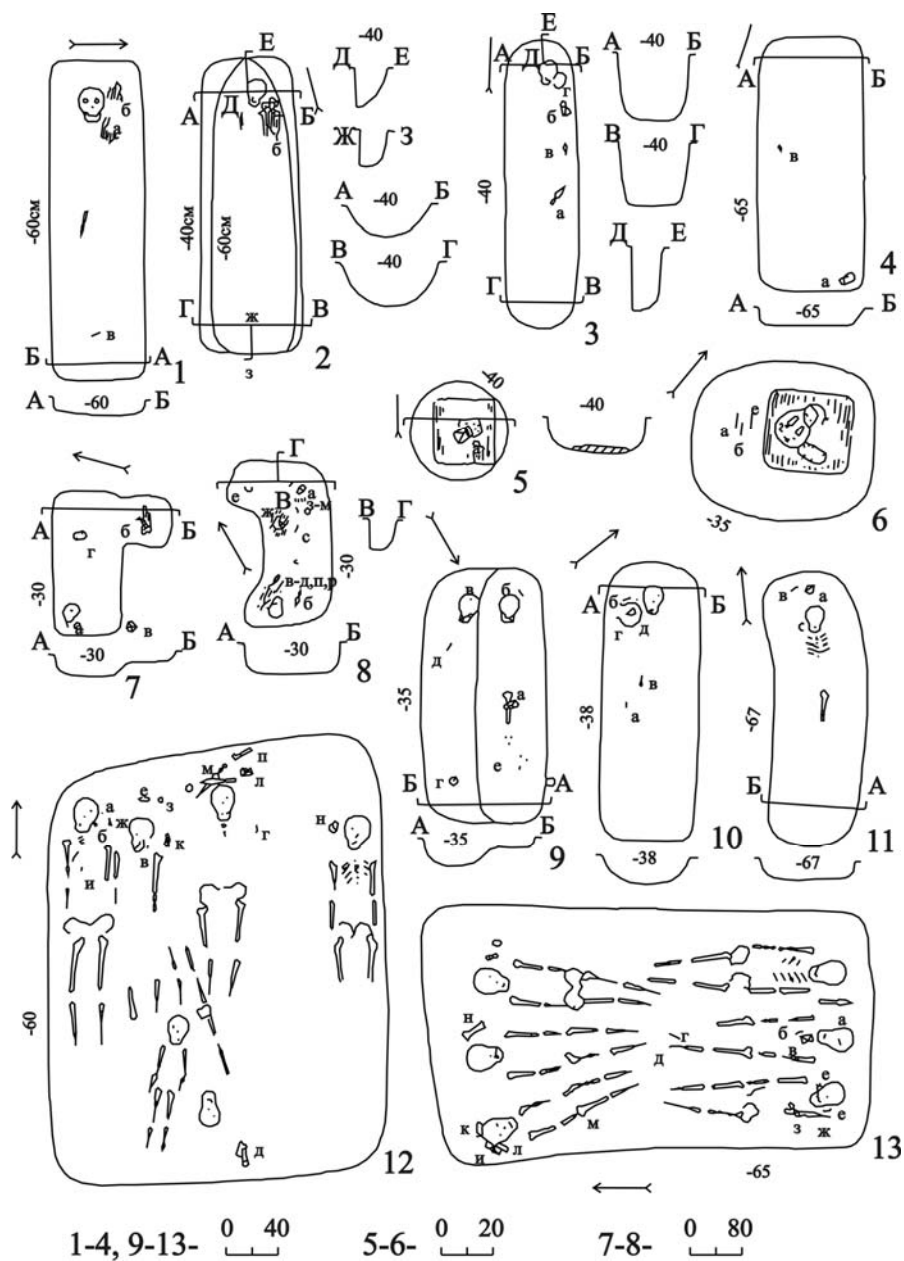

Рис. 14. Старший Ахмыловский могильник. Приблизительная реконструкция погребальной камеры с парным захоронением (п. 396; А – в процессе погребения, Б – общий вид) и дома мертвых № 13 с примыкающими к нему камерами-срубами (В).

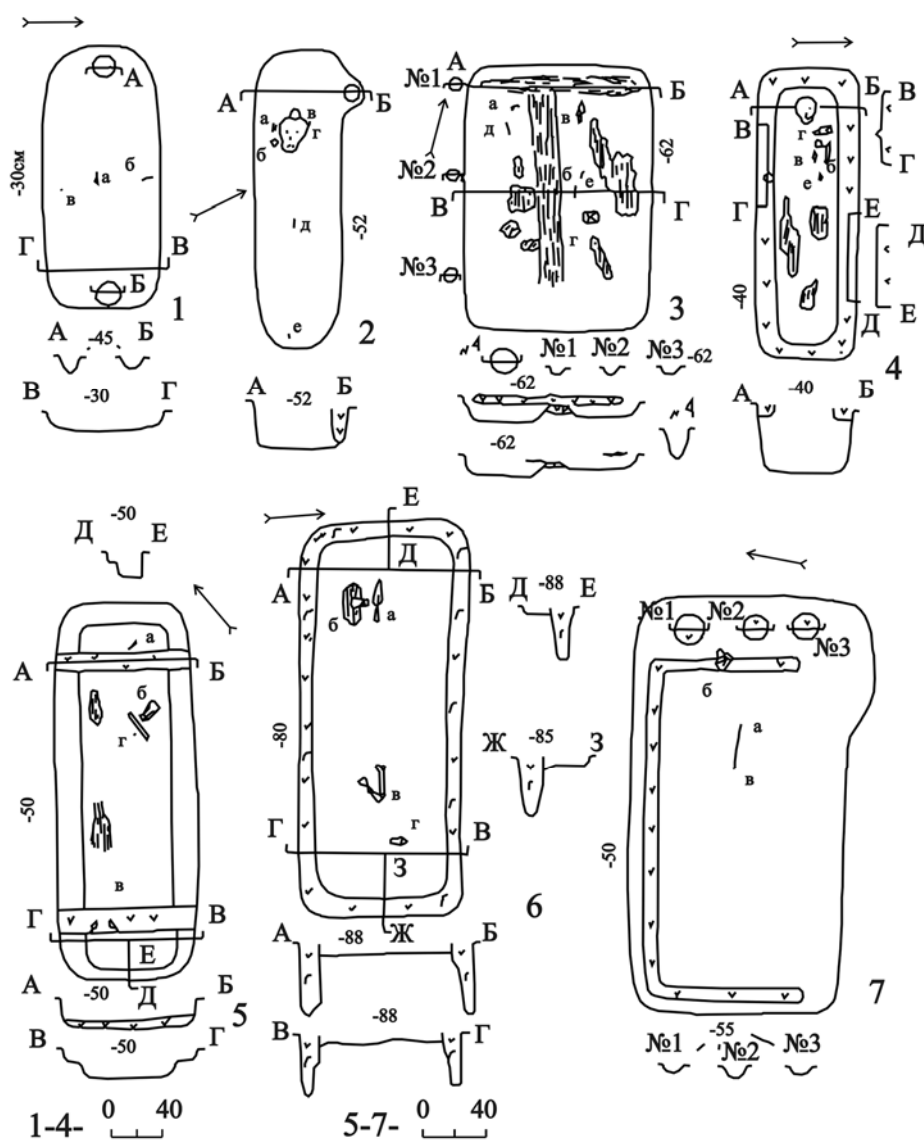

Рис. 15. Акозинско-меларские кельты Старшего Ахмыловского (1–41) и Акозинского (42) могильников (типологическая таблица): 1 – п. 900, 2 – п. 603, 3 – п. 624, 4 – п. 559, 5 – п. 557, 6 – п. 734, 7 – п. 557; 8 – п. 652, 9 – п. 613, 10 – п. 408, 11 – п. 314, 12 – п. 267, 13 – п. 667, 14 – п. 930, 15 – п. 931, 16 – п. 549, 17 – кв. Ч/13 раскопа 1969 г., 18 – кв. И/33 раскопа 1963 г., 19 – п. 401, 20 – п. 555, 21 – п. 810, 22 – находка 1969 г., 23 – п. 421, 24 – п. 106, 25 – п. 775, 26 – п. 650, 27 – п. 939, 28 – п. 761, 29 – п. 786, 30 – п. 534, 31 – кв. Х/7 раскопа 1966 г., 32 – п. 569, 33 – п. 433, 34 – находка 1968 г., 35 – п. 542, 36 – кв. Ш/13 раскопа 2 1969 г., 37 – п. 618, 38 – кв. К/26 раскопа 1963 г., 39 – п. 535, 40 – п. 407, 41 – п. 712, 42 – п. 95.

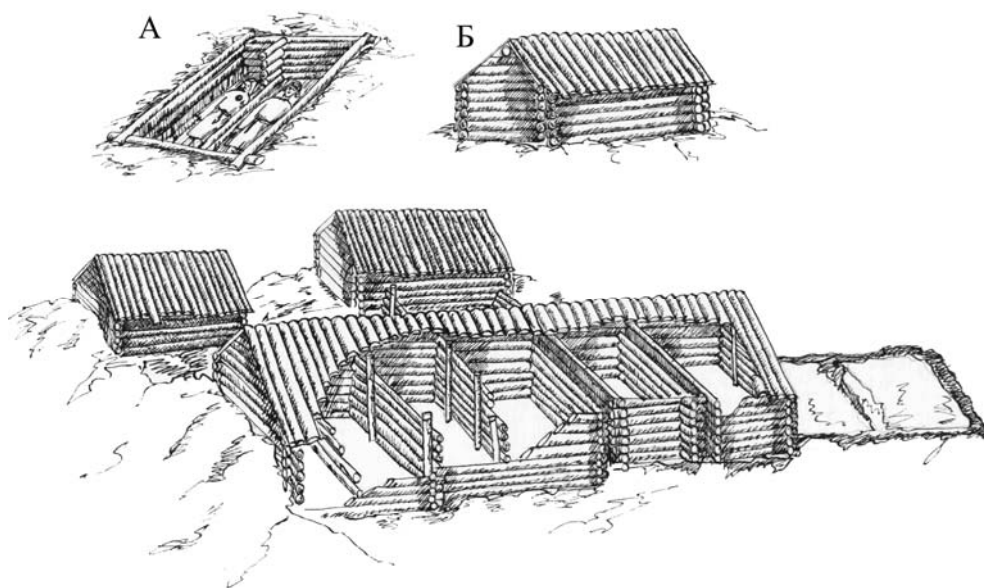

Рис. 16. Схема развития кельтов Старшего Ахмыловского могильника (по результатам выделения стадий развития могильника).

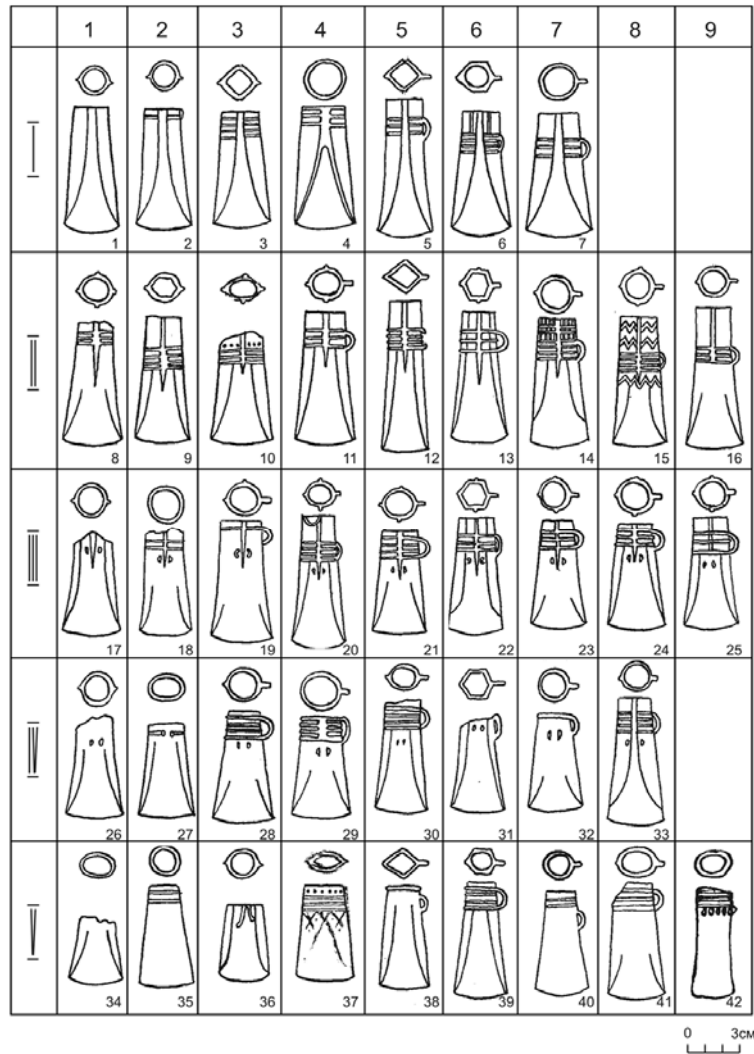

Рис. 17. Планиграфия кельтов Старшего Ахмыловского могильника: А – ананьинские (а – тип I, вид А; б – тип I, вид Б; в – тип II). На плане могильника отмечены находки только из погребений.

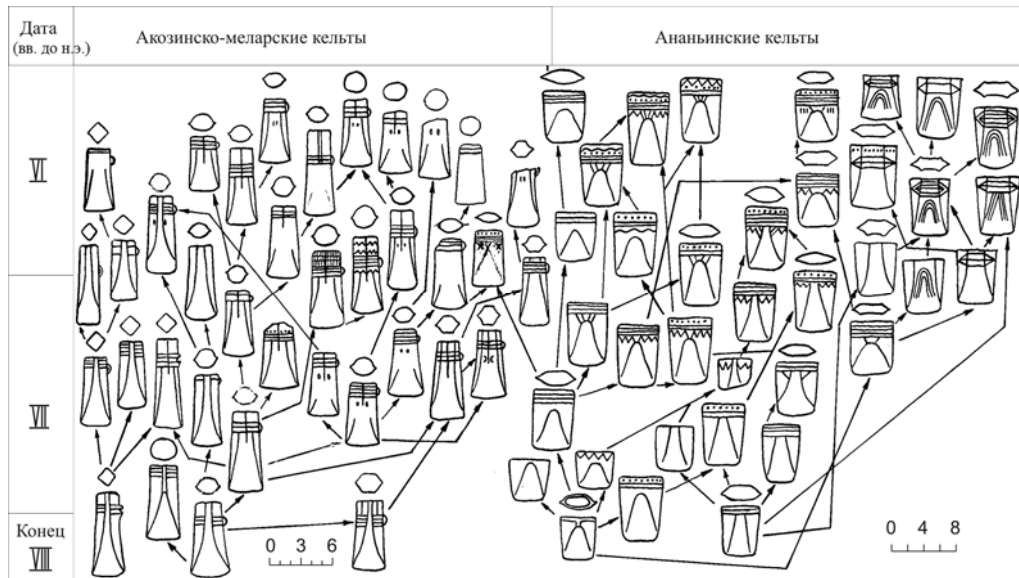

Рис. 17 (продолжение). Планиграфия кельтов Старшего Ахмыловского могильника: Б – аозинско-меларские (а – тип I, б – тип II, в – тип III, г – тип IV, д – тип V); В – ананьинские (а) и аозинско-меларские (б). На плане могильника отмечены находки только из погребений.

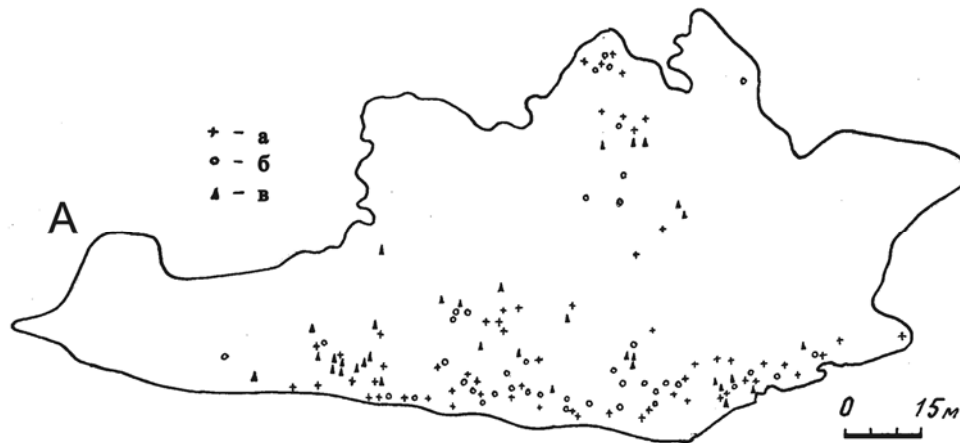

Рис. 18. Кельты ананьинского типа. Типологическая таблица.

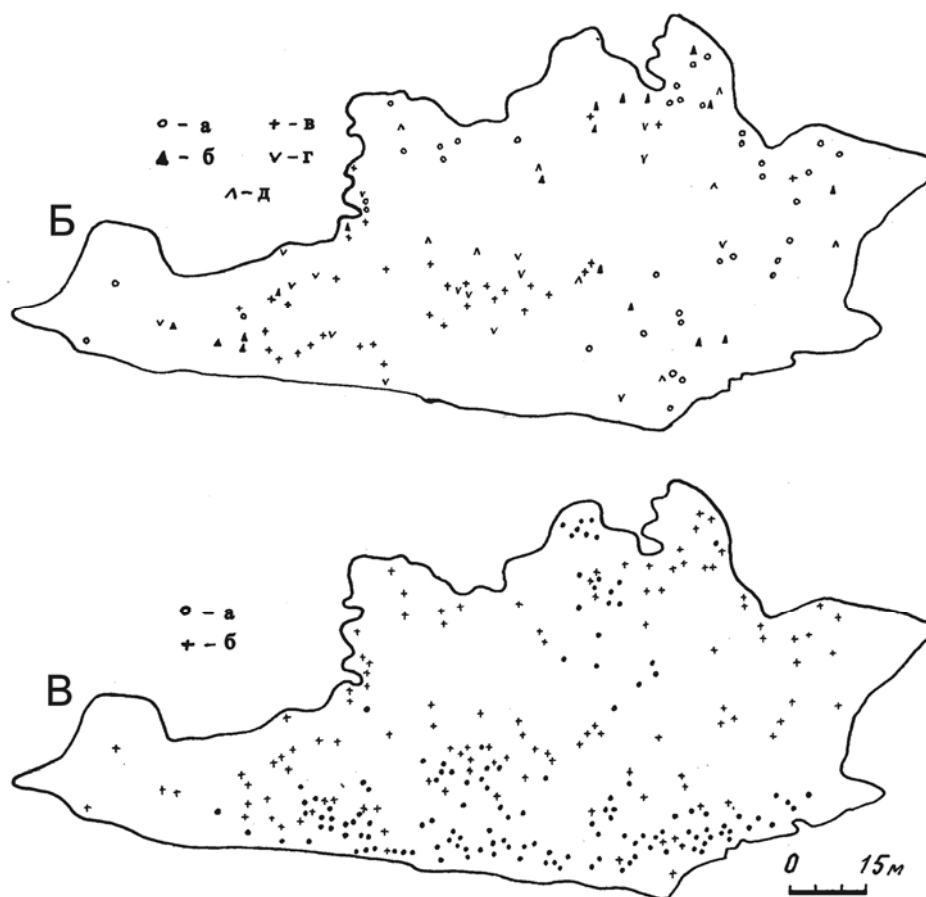

Рис. 19. Бронзовые наконечники копий Старшего Ахмыловского могильника. Типологическая таблица.
 I тип: 1 – кв. Ш/13 раскопа 2 1969 г., 2 – п. 780, 3 – п. 213, 4 – п. 133, 5 – кв. Ю/22 раскопа 2 1969 г., 6 – п. 334.
 II тип, вид А: 1 – п. 55, 2 – п. 683, 3 – п. 125, 4 – находка 1966 г., 5 – п. 80. II тип, вид Б: 1 – п. 883, 2 – п. 136, 3 – п. 126, 4 – п. 825 – № 2, 5 – п. 29, 6 – п. 288, 7 – кв. Р/5 раскопа 1966 г.

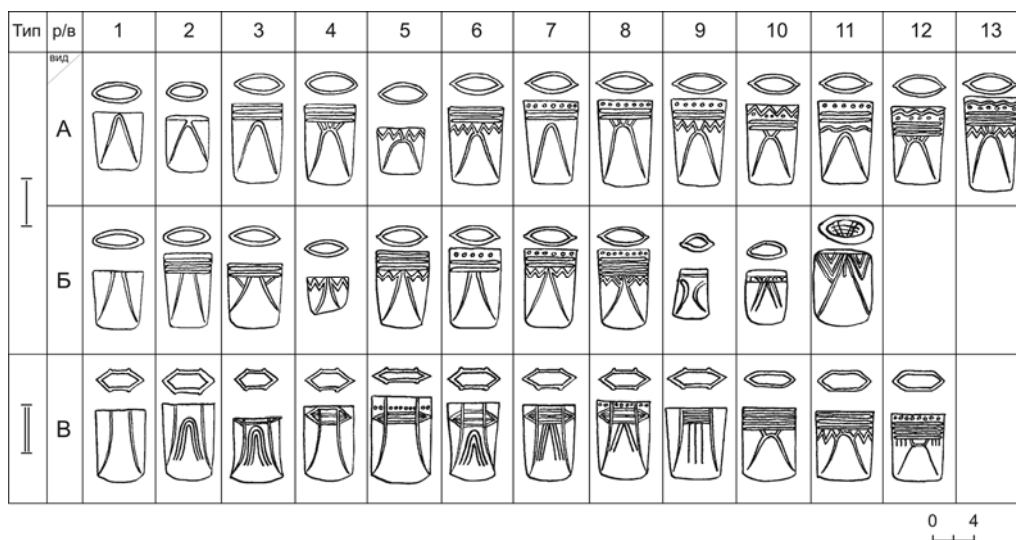

Рис. 20. Схема развития основных форм оружия Старшего Ахмыловского могильника (по результатам вычисления критерия сопряженности находок и выделения стадий развития могильника).

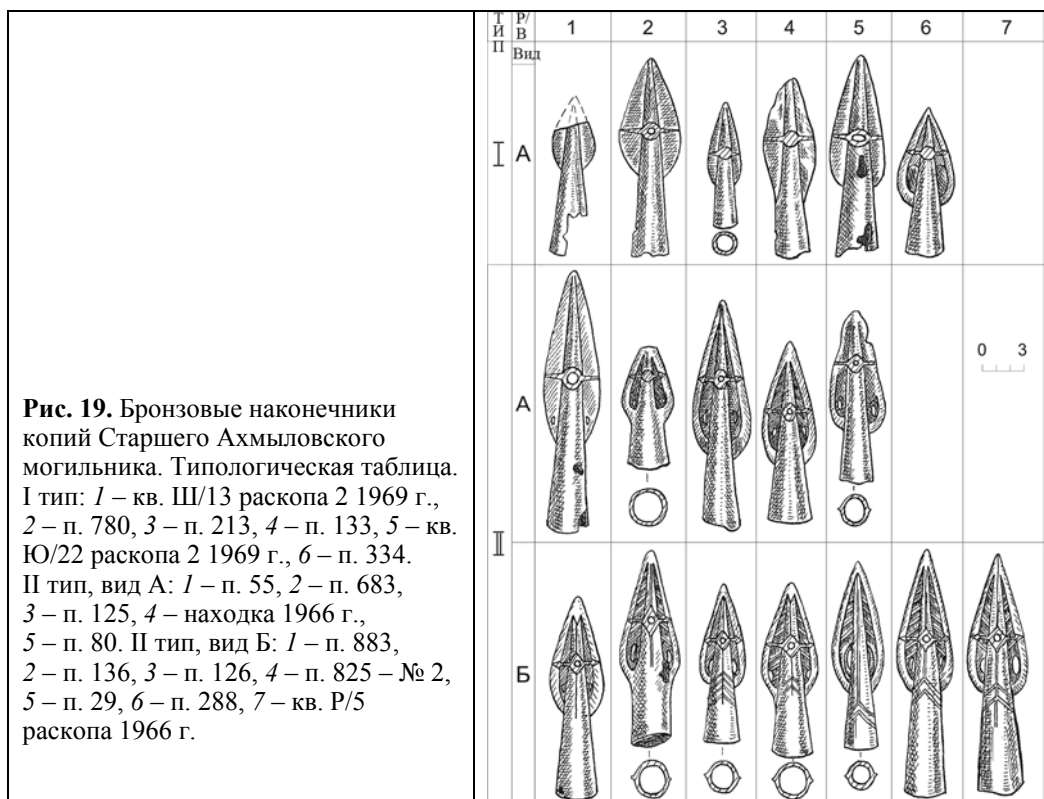

Рис. 21. Старший Ахмыловский могильник. Планиграфия наконечников копий, стрел, кинжалов, топоров: А – бронзовые наконечники копий (а – тип I, вид А; б – тип II, вид А; в – тип II, вид Б).

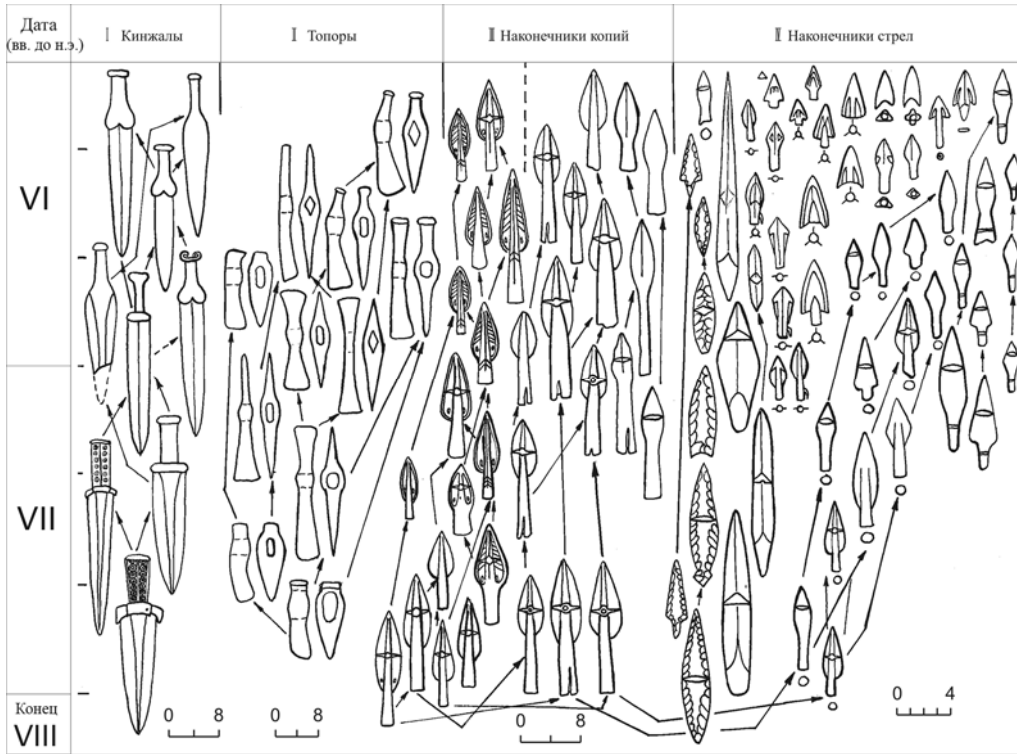

Рис. 21 (продолжение). Старший Ахмыловский могильник. Планиграфия наконечников копий, стрел, кинжалов, топоров: Б – железные наконечники копий (а – тип I, б – тип II, в – тип III); В – стрелы (а – кремневые и костяные, б – бронзовые, в – железные), кинжалы (г – биметаллические, д – цельножелезные), железные топоры (е). На рисунке Б обнаруженные в одном погребении несколько наконечников стрел обозначены одним значком.

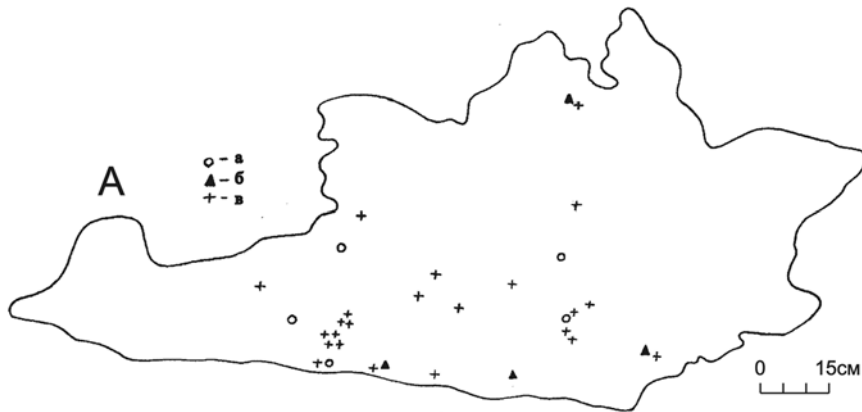

Рис. 22. Железные наконечники копий Старшего Ахмыловского могильника. Типологическая таблица (места находок указаны в табл. XIV; изделие типа I А происходит из кв. Е/8 раскопа 1958 г. из Аозино).

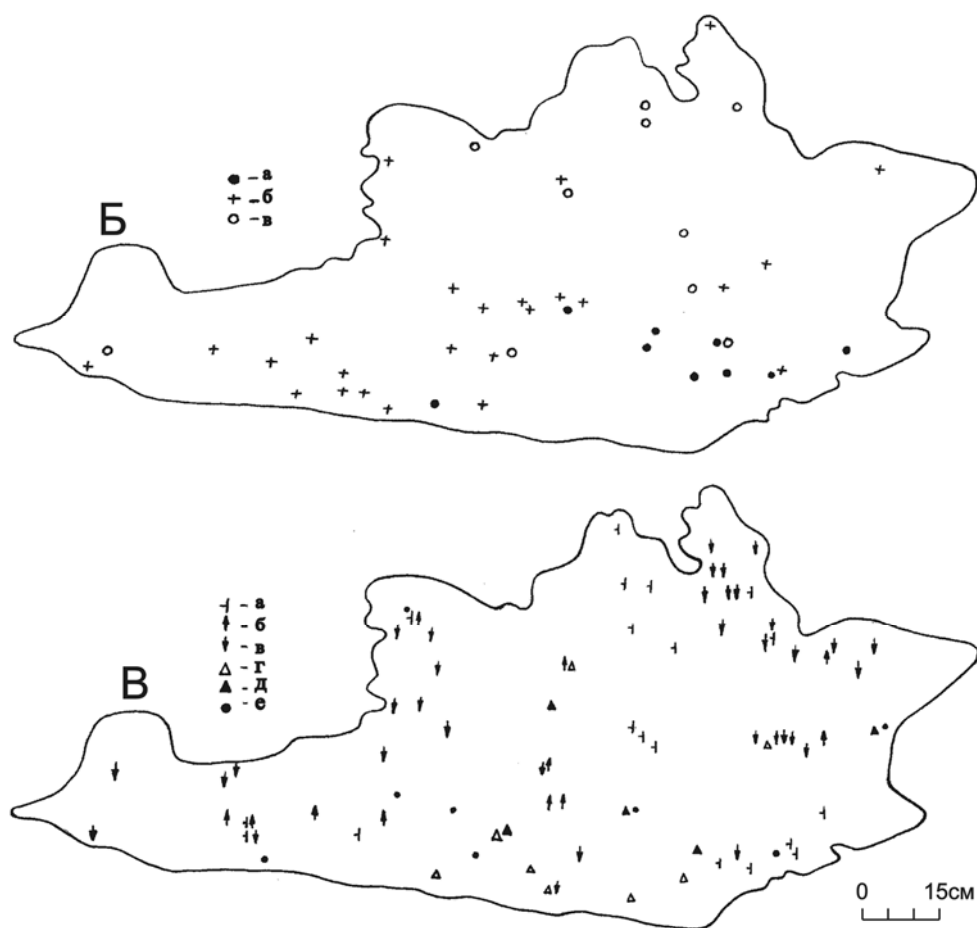

Рис. 23. Кремневые наконечники стрел Старшего Ахмыловского могильника: 1 – п. 276, 2 – п. 59, 3 – п. 693, 4 – п. 684, 5 – п. 206, 6 – п. 483.

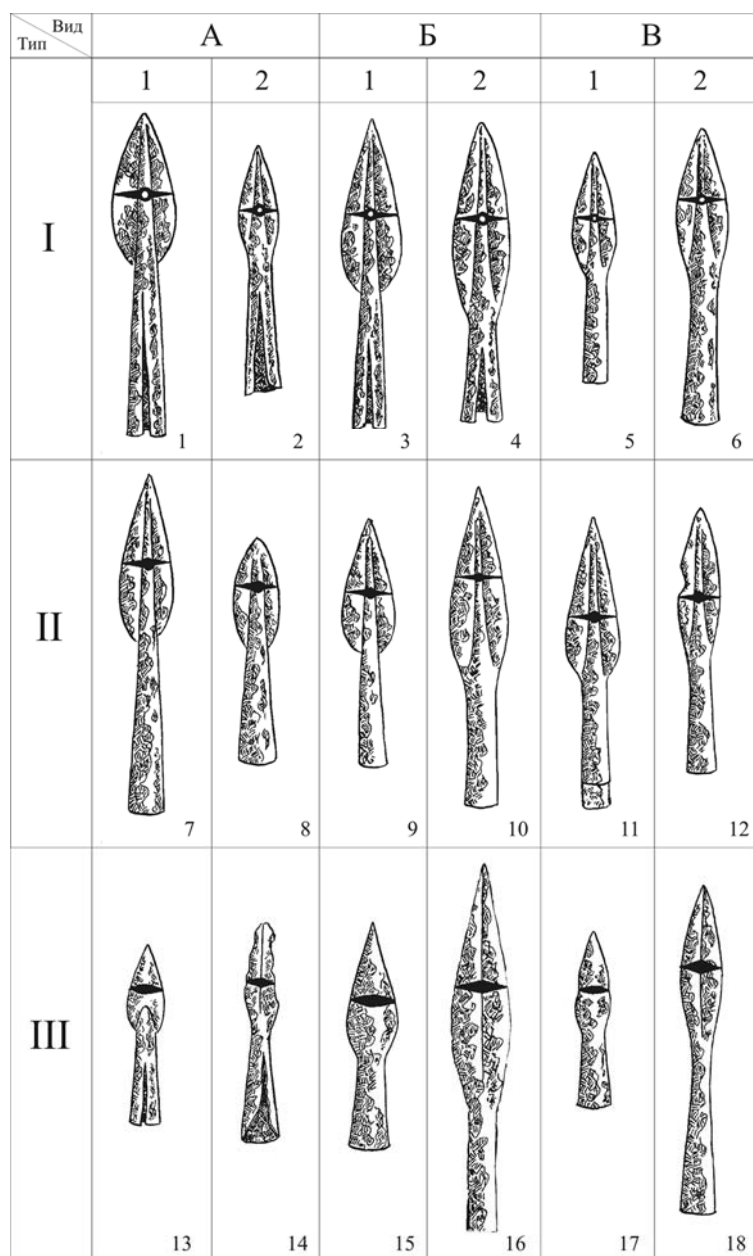

Рис. 24. Костяные наконечники стрел из Марийского Поволжья. Типологическая таблица. Старший Ахмыловский могильник: 1–3 – п. 276; 4 – п. 509; 5 – п. 750; 8 – п. 605; 11 – п. 925, колчан 1. 6, 7, 10 – Васильсурское городище. 9 – Малахайское поселение.

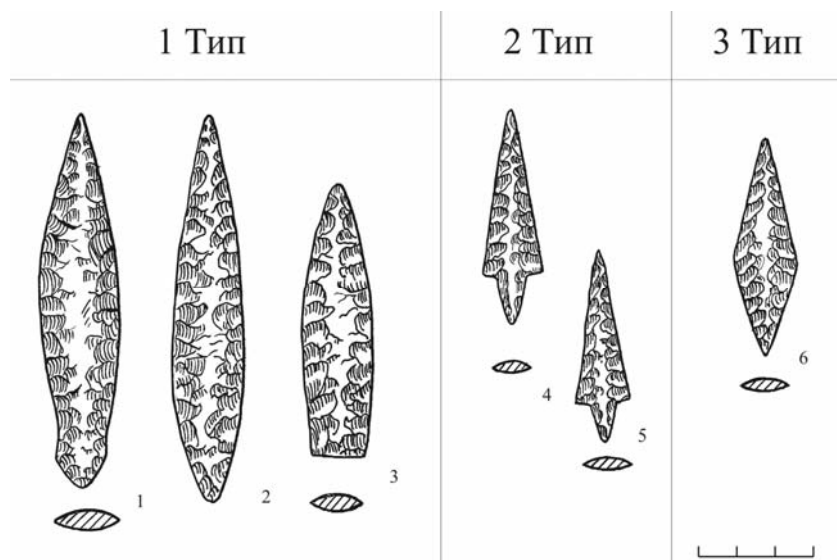

Рис. 25. Бронзовые наконечники стрел Марийского Поволжья. Типологическая таблица. Старший Ахмыловский могильник: 1 – п. 359; 2 – кв. 3/6 раскопа 1965 г.; 3 – п. 357; 4 – п. 359; 6–8 – п. 949; 7 – п. 383; 8, 11, 16, 17, 19, 20, 22, 27, 30, 31 – п. 926; 9 – п. 856; 10, 26 – п. 704; 12 – кв. Б/11 раскопа 1962 г.; 13, 14, 21, 23, 29 – п. 760; 15, 24, 25 – п. 578. 5 – Малахайское поселение. 18 – из коллекции И.М. Болдырева.

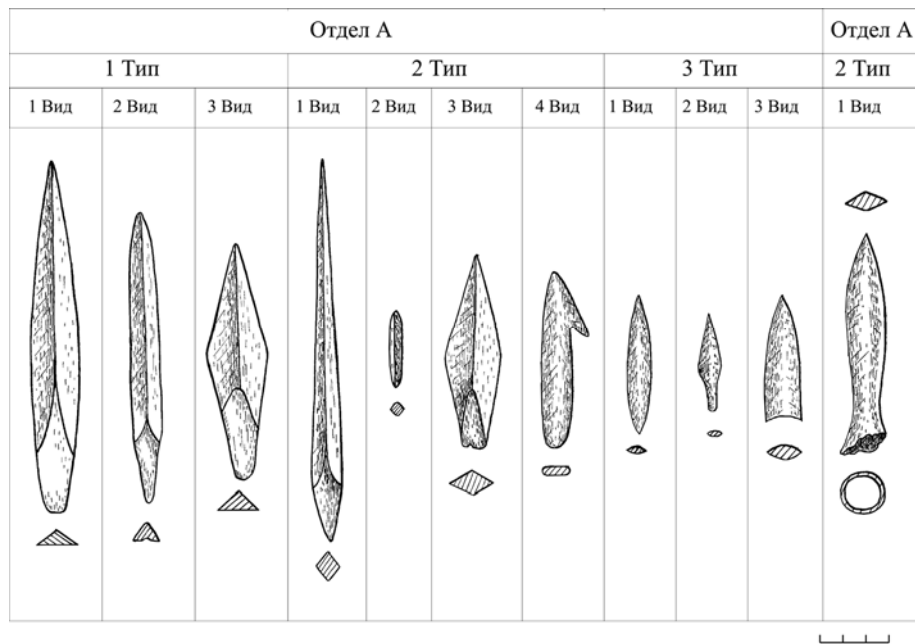

Рис. 26. Железные наконечники стрел Марийского Поволжья. Типологическая таблица. Старший Ахмыловский могильник: 1 – п. 357; 2, 5 – п. 555; 3 – п. 552; 4 – п. 830; 6 – п. 383; 7 – кв. И/2 раскопа 2 1968 г.; 8 – п. 595; 9 – п. 605; 10 – п. 613.

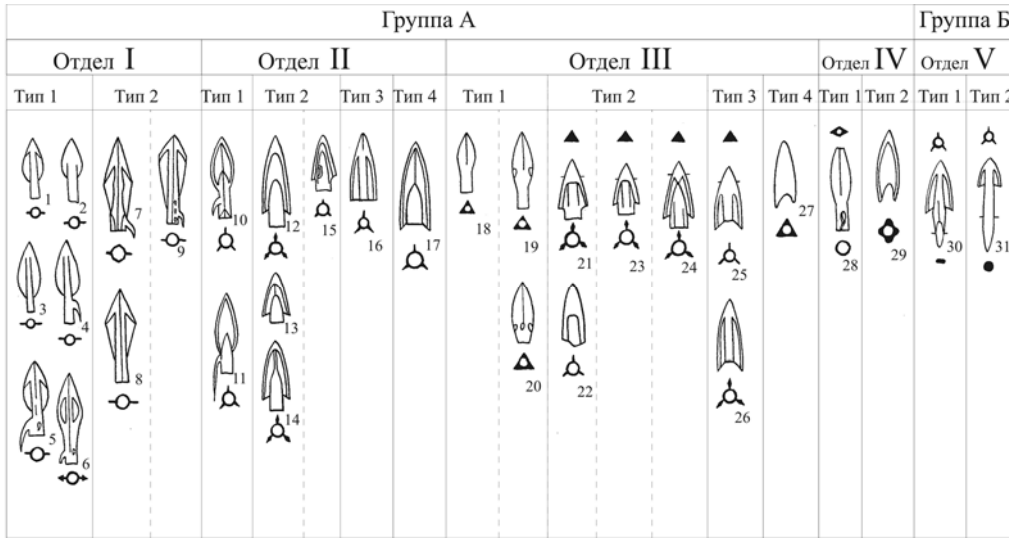

Рис. 27. Биметаллические кинжалы Старшего Ахмыловского (1-4, 7) и Аозинского (5, 6) могильников (1 - п. 55, 2 - п. 26, 3 - п. 568, 4 - п. 704, 5 - п. 98, 6 - п. 86, 7 - п. 226а).

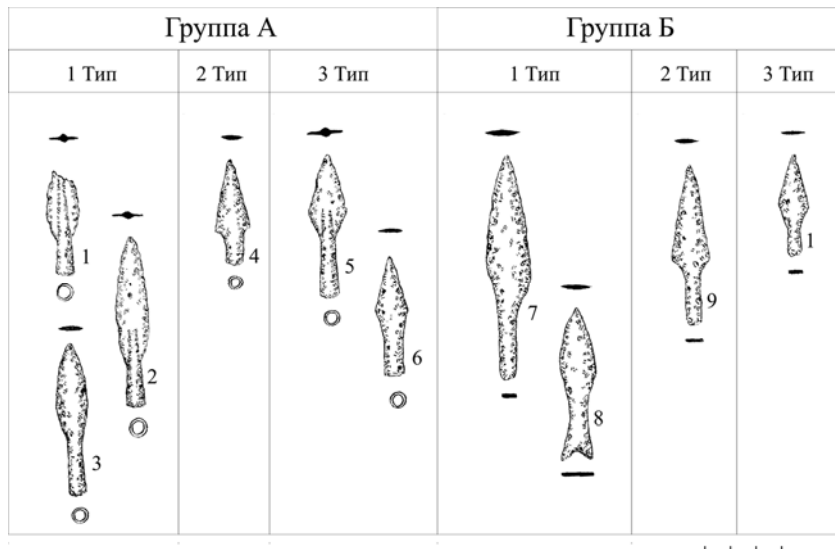

Рис. 28. Железные кинжалы Старшего Ахмыловского могильника (1 – находка на усадьбе А.А. Ерофеева, 2 – п. 543, 3 – п. 273, 4 – п. 383, 5 – п. 711, 6 – п. 250, 7 – кв. К/13 раскопа 1965 г., 8 – п. 2266, 9 – п. 31, 10 – п. 336).

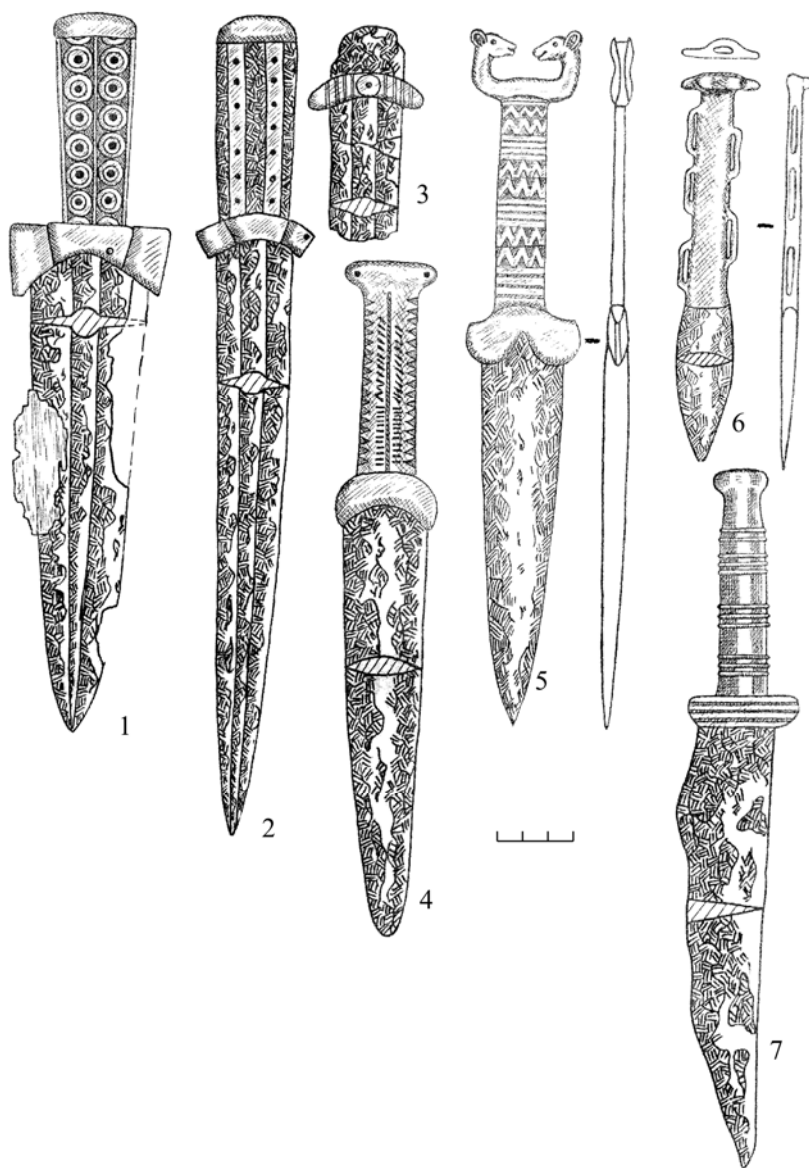

Рис. 29. Железные топоры Старшего Ахмыловского (2–6, 10–15) и Акозинского (1, 7–9) могильников: 1 – кв. О/01 раскопа 1971 г.; 2 – п. 835; 3 – кв. Ж/8 раскопа 1962 г.; 4 – п. 743; 5 – п. 336; 6 – п. 421; 7 – п. 73; 8, 9 – кв. Ю/7 и Я/8 раскопа 1971 г.; 10 – п. 908; 11 – кв. В/2 раскопа 1962 г.; 12 – п. 543; 13 – п. 808; 14 – п. 183; 15 – находка на усадьбе А. Ерофеева.

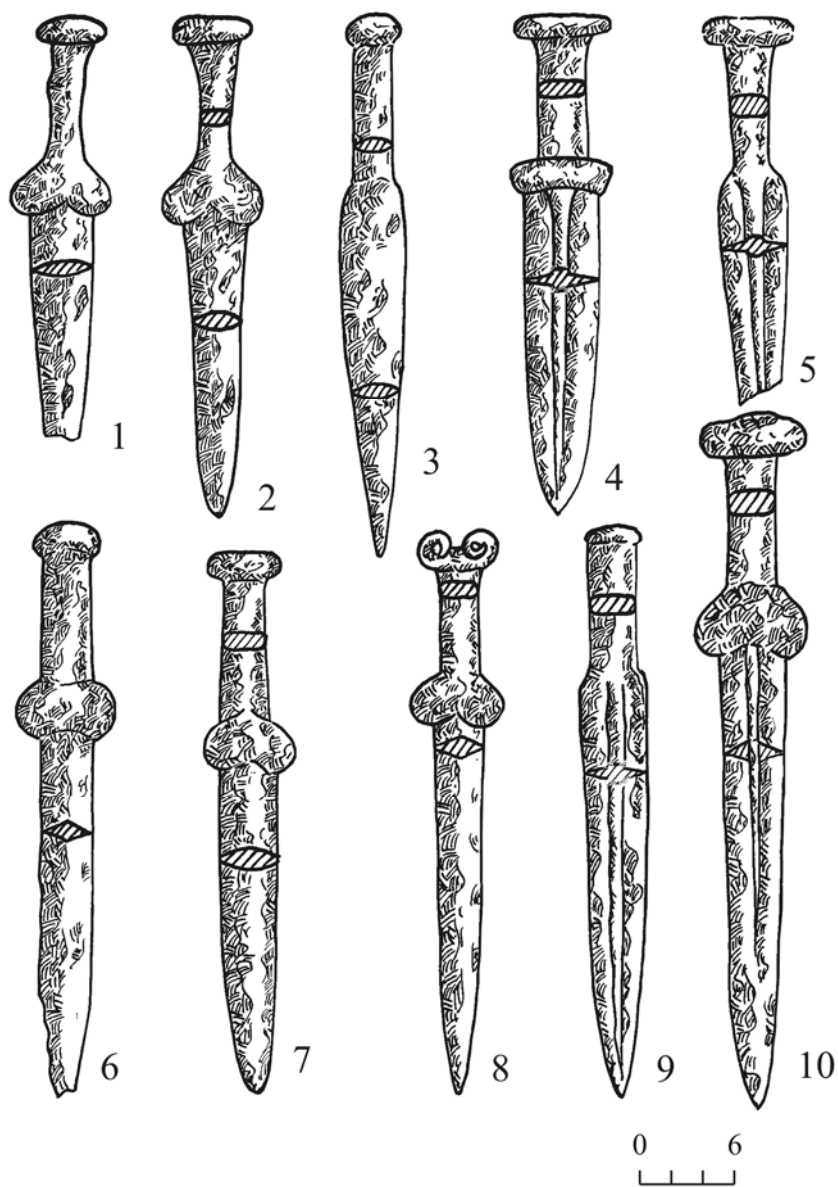

Рис. 30. Железные ножи Старшего Ахмыловского могильника. Типологическая таблица (по А.Х. Халикову):

1 – п. 750, 2 – п. 761, 3 – п. 40, 4 – п. 640, 5 – под. мат. 1968 г., 6 – п. 685, 7 – п. 517, 8 – п. 126, 9 – п. 536, 10 – находка 1963 г., 11 – п. 36, 12 – п. 661, 13 – п. 72, 14 – п. 535, 15 – находка 1968 г., 16 – п. 68, 17 – п. 34, 18 – п. 659, 19 – п. 613, 20 – п. 514, 21 – находка 1969 г., 22 – п. 539, 23 – п. 270, 24 – п. 554, 25 – п. 552, 26 – п. 383, 27 – п. 242, 28 – п. 396, 29 – находка 1967 г., 30 – п. 225б, 31 – п. 381, 32 – п. 880, 33 – п. 649, 34 – п. 567, 35 – п. 71, 36 – п. 290, 37 – п. 636.

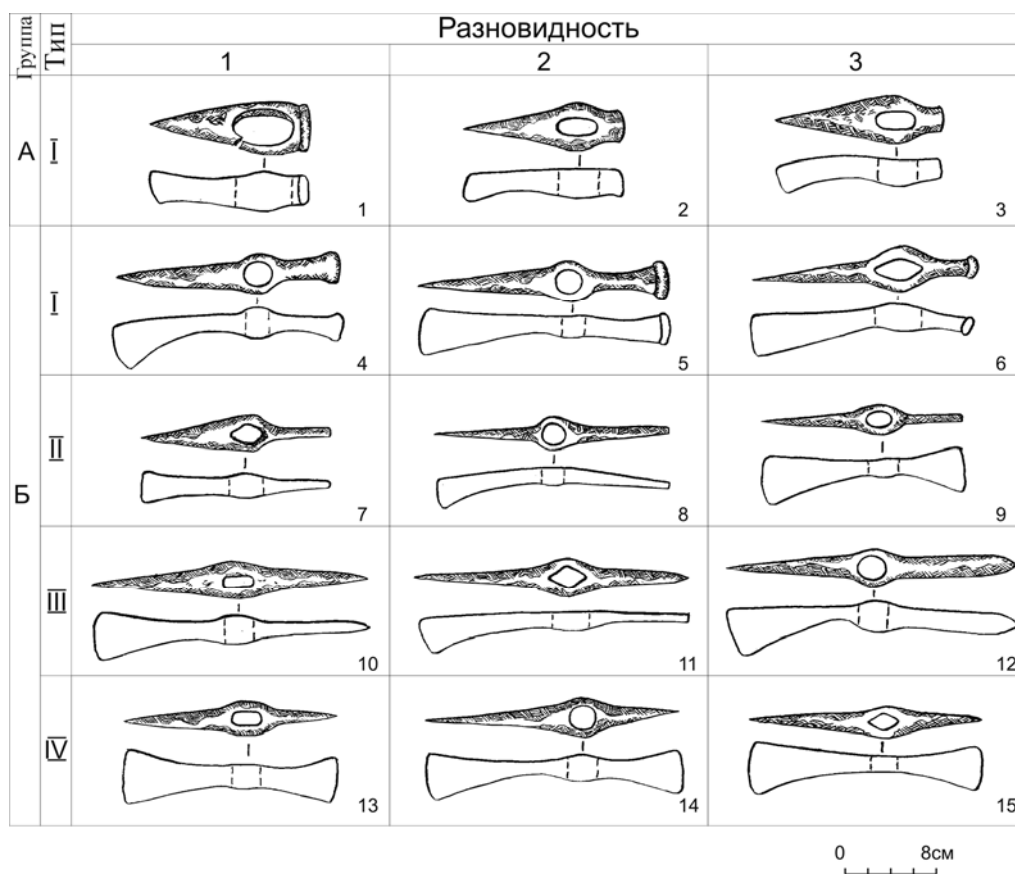

Рис. 31. Пряслица, оселки, шилья, тесла, пешни:

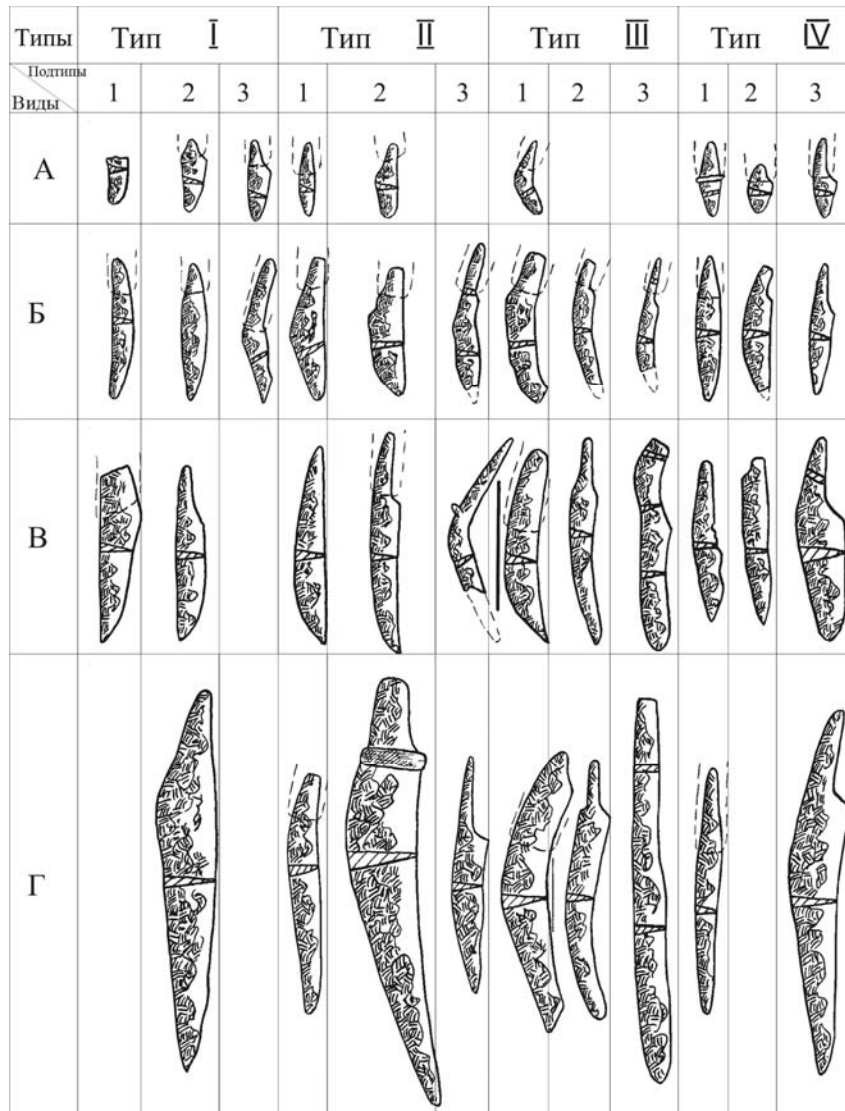
1-2 – шилья, 3 – игла, 4 – нож, 5-6 – пронизи, 7-8 – навершия, 9 – бляшка, 10, 11, 17 – псалии, 12-16 – удила, 18-23 – пряслица, 24-31 – оселки, 32 – тесло, 33-34 – пешни.

1 – п. 428, 2 – п. 357, 3 – п. 729, 4 – кв. К/6 раскопа 1966 г., 5 – п. 104, 6 – п. 257, 7, 14, 15 – п. 383, 8 – п. 524, 9 – кв. Е/23 раскопа 1963 г., 10 – п. 1002, 12 – п. 509, 13 – п. 136, 11, 16 – п. 110, 17 – п. 563, 18 – п. 425, 19 – п. 823, 20 – п. 602, 21 – п. 401, 22 – кв. 3/10 раскопа 1971 г., 23 – п. 705, 24 – п. 215, 25 – п. 900, 26 – п. 138, 27 – п. 2266, 28 – п. 366, 29 – кв. А/3 раскопа 1965, 30 – п. 276, 31 – п. 448, 32 – п. 114, 33 – п. 247, 34 – п. 11.

1, 2, 10, 11, 16-18, 33, 34 – железо, 3-9, 12-15, 23, 32 – бронза, 19-22 – глина, 24-31 – камень.

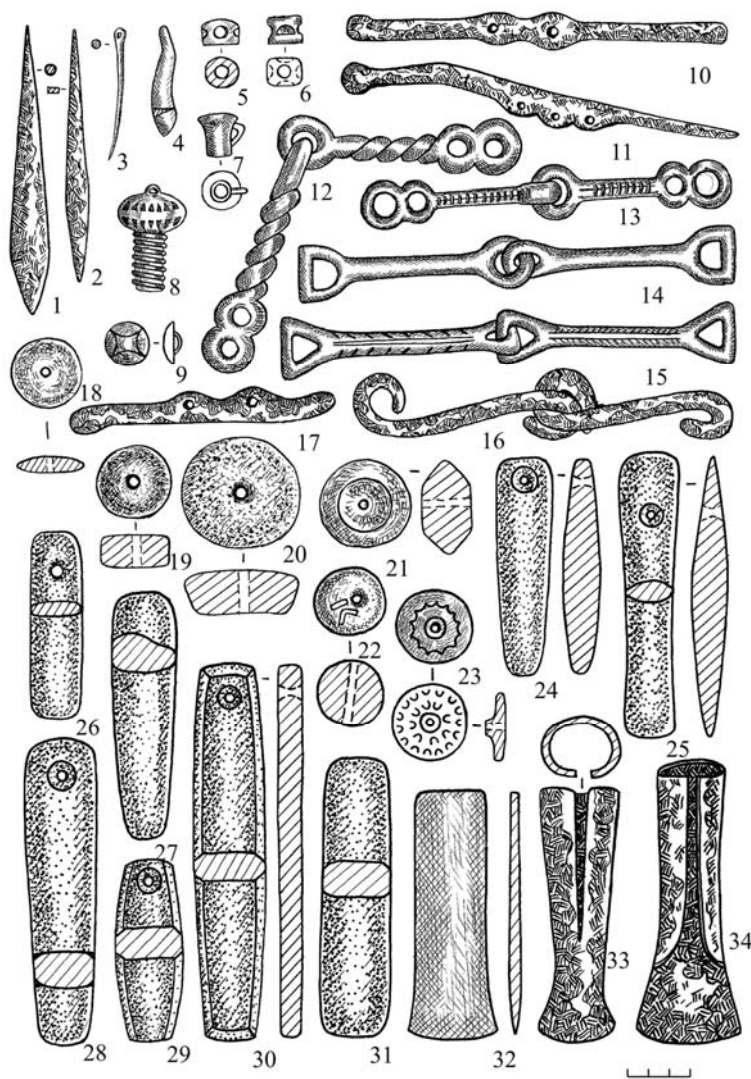

Рис. 32. Псалии Пустоморквашинского (1), Акозинского (2) и Тетюшского (3, 4) могильников: 1 – п. 42, 2 – кв. Я/17 раскопа 1971, 3, 4 – п. 261. 1, 3, 4 – бронза, 2 – железо.

Тип	Вид	Разновидность					
		1	2	3	4	5	6
I	A						
	B						
II	A						
	B						

0 4cm

Рис. 33. Височные спирали и кольца. Типологическая таблица.

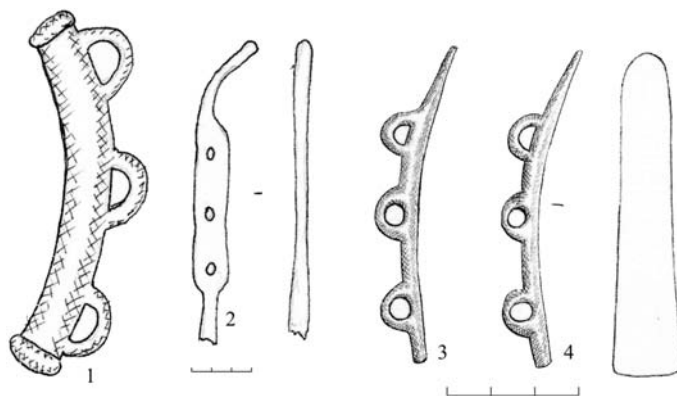
Старший Ахмыловский могильник: 1 – п. 272, 2 – п. 608, 3 – п. 367, 4 – п. 340, 5 – п. 357, 6 – п. 1000, 7 – п. 932, 8 – п. 4, 9 – п. 734, 10 – п. 908, 11 – п. 669, 12 – п. 290, 13 – п. 1007, 14 – п. 188, 15 – п. 234, 16 – п. 55, 17 – п. 272, 18 – п. 341, 19 – п. 36, 20 – п. 817, 21 – п. 234. 1 – золото, 7-8 – серебро, остальные – бронза.



Рис. 34. Схема развития основных форм височных подвесок Старшего Ахмыловского могильника (по результатам выделения стадий развития).



Рис. 35. Старший Ахмыловский могильник. Планиграфия основных типов украшений. I – височные спирали и кольца (спирали: а – вид А, 1–2 разновидности; б – вид Б, 1–2 разновидности; в – вид А и Б, 3–6 разновидности. Кольца: г – вид А; д – вид Б). II – налобные венчики (а – I тип, вид А; б – I тип, вид Б, В; в – II тип, I подтип; г – II тип, 2 подтип; д – III тип). III – гривны (а), нагрудные (б) и налобные (в) бляхи.

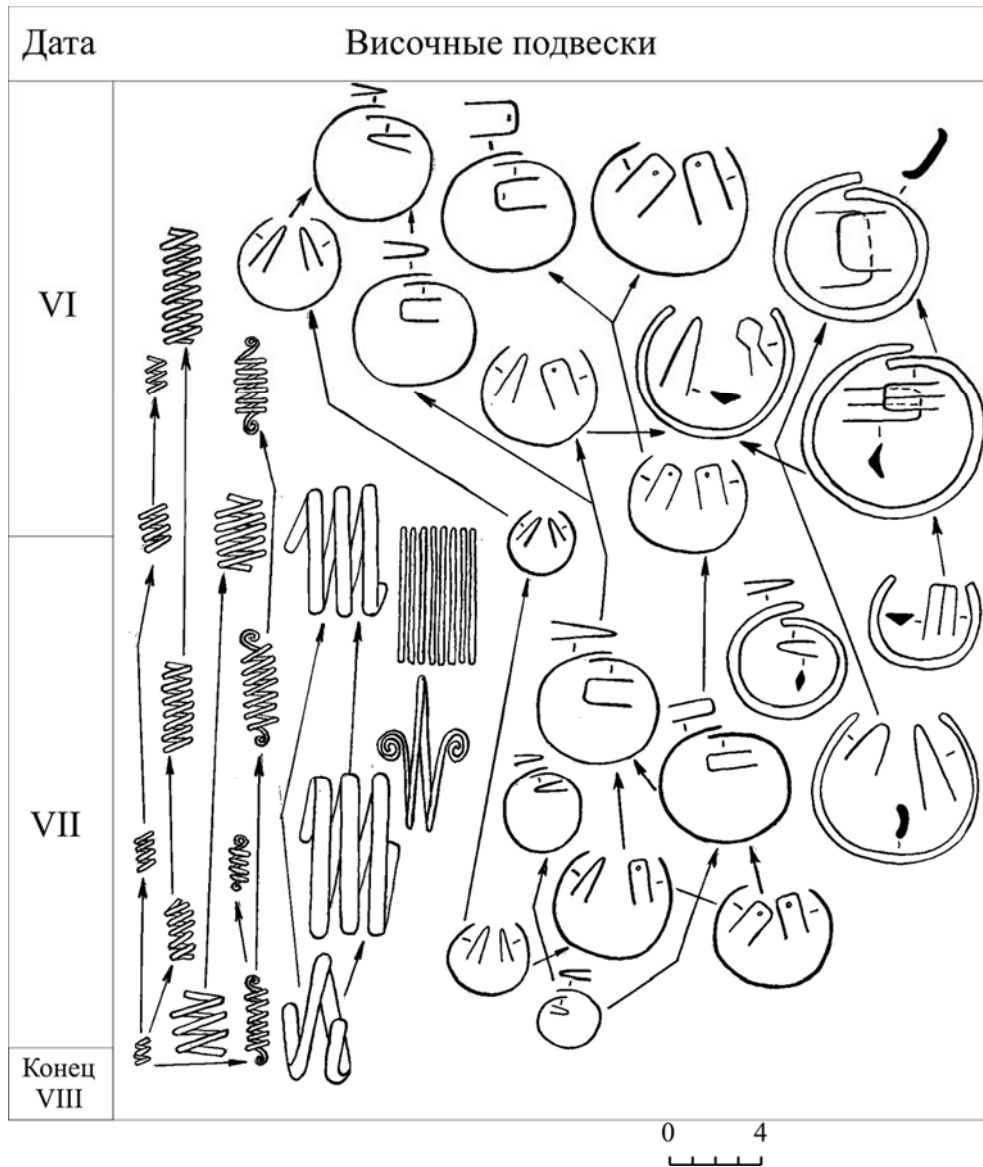

Рис. 36. Шейные гривны Марийского Поволжья. Отдел А.

1-4, 6-14, 16 - Старший Ахмыловский могильник; 5, 15 - Акозинский могильник:
 1 - кв. Ш/6 раскопа 1966 г., 2 - п. 913, 3 - п. 150, 4 - п. 531, 5 - п. 62, 6 - п. 972, 7 -
 п. 159, 8 - п. 553, 9 - п. 419, 10 - п. 160, 11 - п. 648, 12 - п. 126, 13 - п. 355, 14 - п. 74, 15,
 16 - п. 4. 1-16 - бронза, 11 - железо.

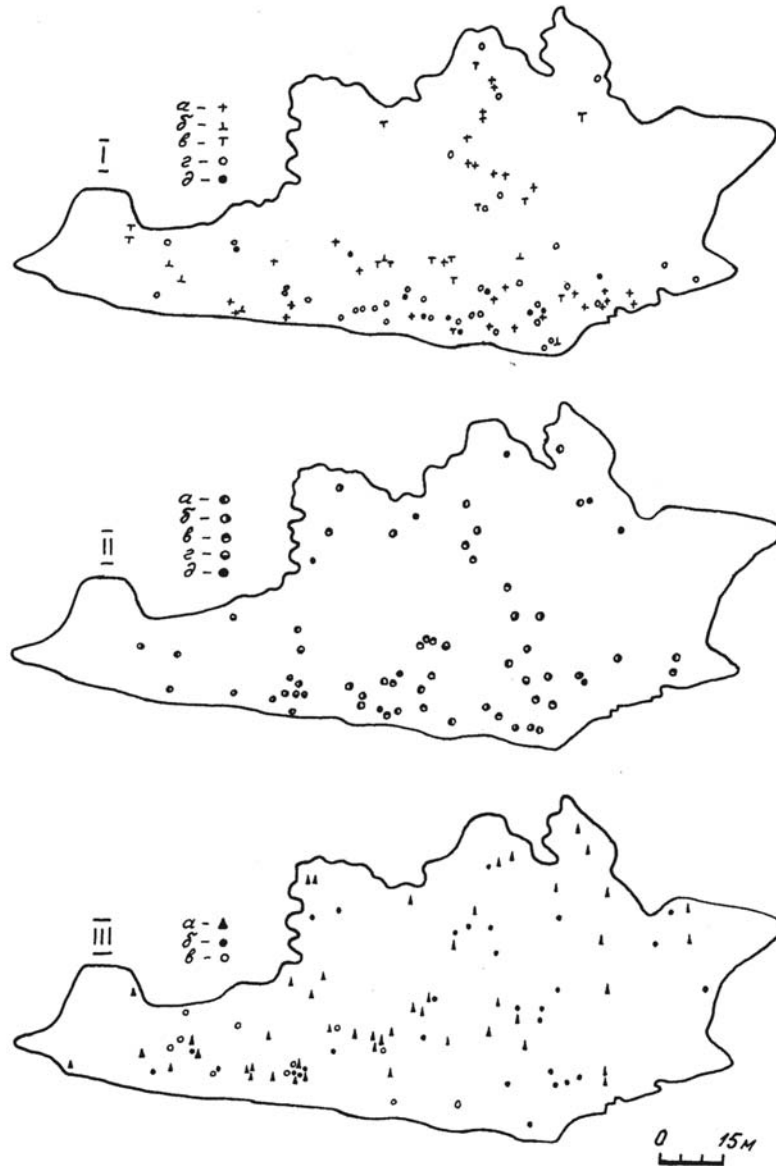

Рис. 37. Шейные гривны Марийского Поволжья. Старший Ахмыловский могильник. А – отдел Б: 1 – п. 796, 2 – кв. Е/05 раскопа 1965 г., 3 – п. 314, 4 – п. 819. 1-3 – бронза, 4 – железо.

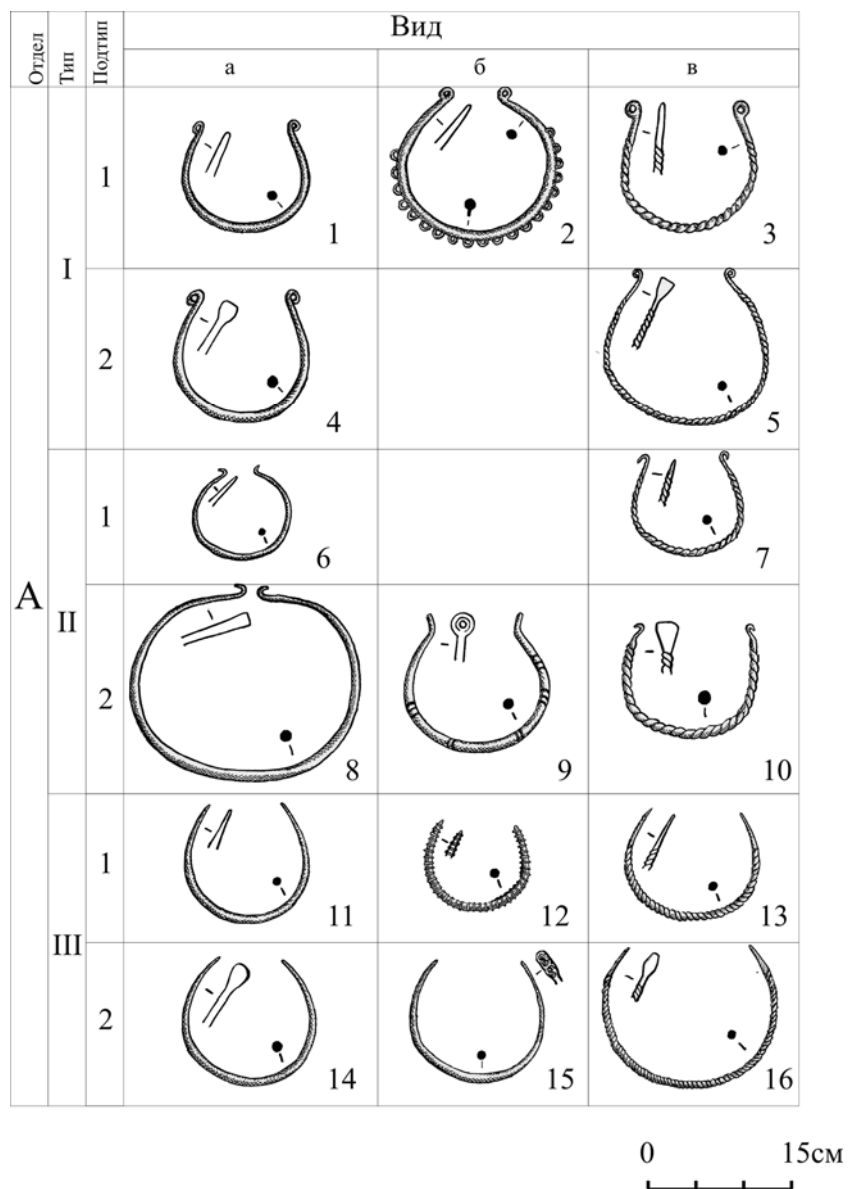

Рис. 37 (продолжение). Шейные гривны Марийского Поволжья. Старший Ахмыловский могильник. Б – отдел В: 1 – п. 357, 2 – п. 200, 3 – п. 215, 4 – п. 633, 5 – п. 209. 1–5 – бронза.

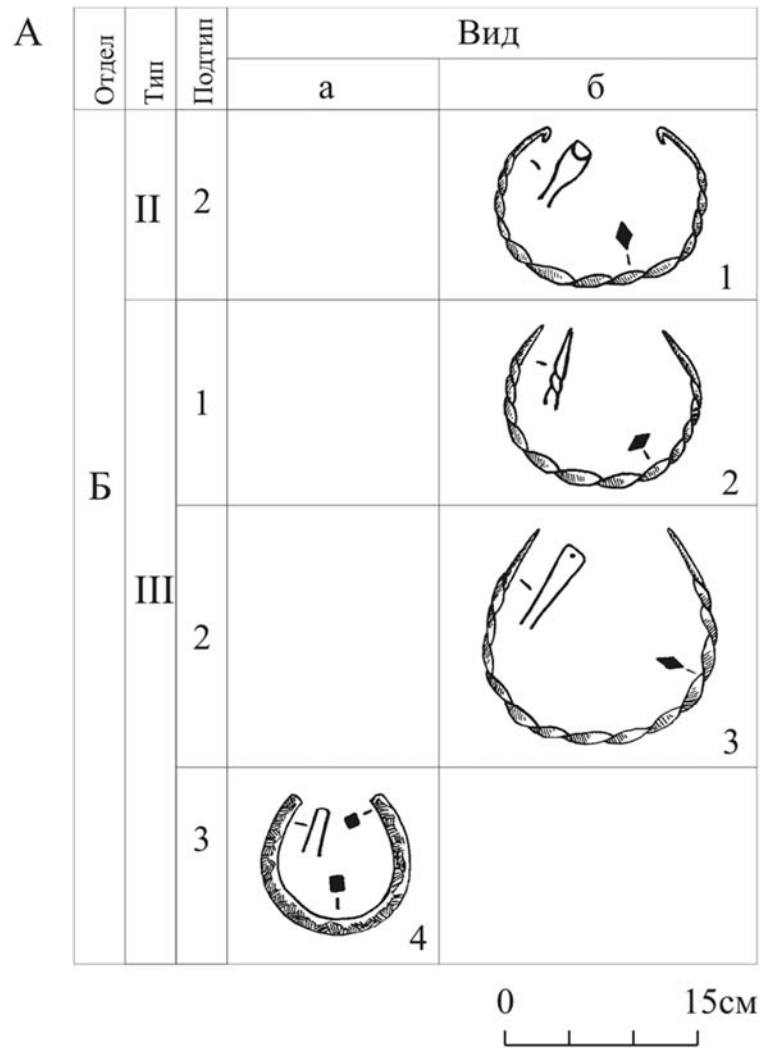

Рис. 38. Схема развития основных форм гривен Старшего Ахмыловского могильника (по результатам выделения стадий развития).

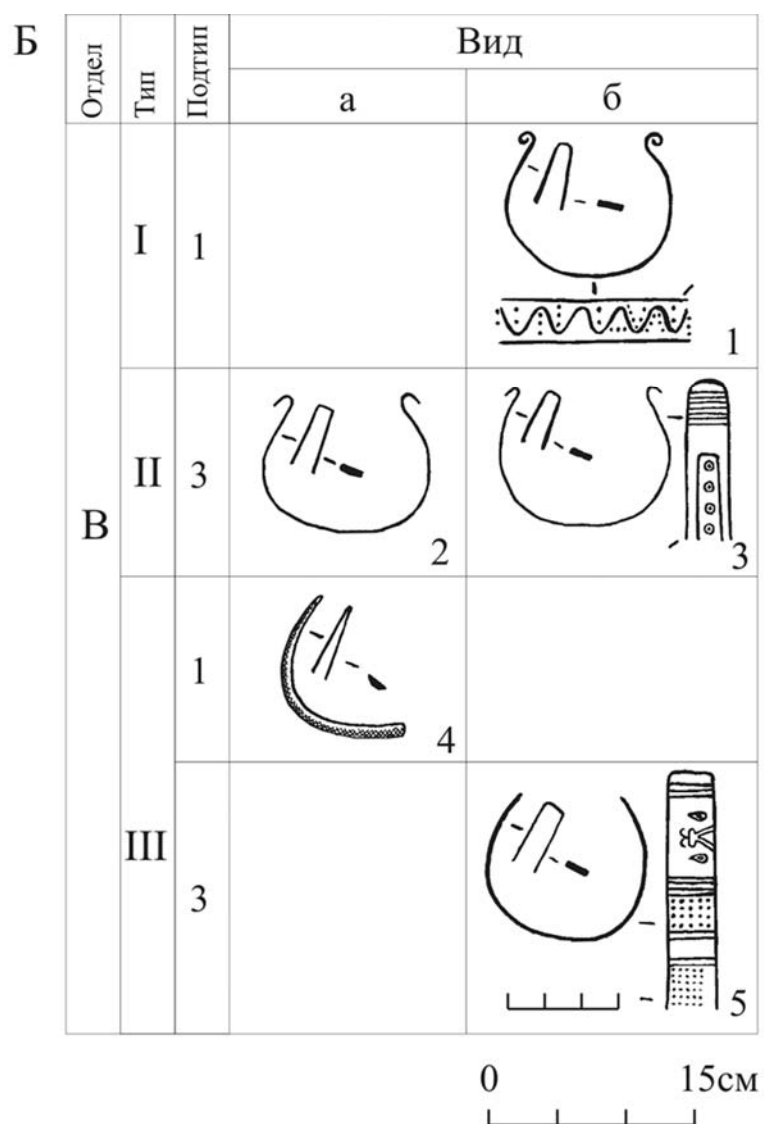

Рис. 39. Бронзовые бляхи Старшего Ахмыловского могильника. Типологическая таблица.
 I тип: 1 – п. 124, 2 – п. 142, 3 – п. 220, 4 – кв. И/2 раскопа 2 1969 г., 5 – п. 69, 6 – п. 785, 7 – п. 926, 8 – п. 704, 9 – п. 834, 10 – п. 263, 11 – п. 119.

II тип: 1 – п. 947, 2 – п. 493, 3 – п. 625, 4 – п. 114, 5 – п. 76, 6 – кв. Ж/37 раскопа 1963 г., 7 – кв. Б/11 раскопа 1968 г., 8 – п. 863, 9 – п. 505, 10 – п. 421, 11 – п. 702.

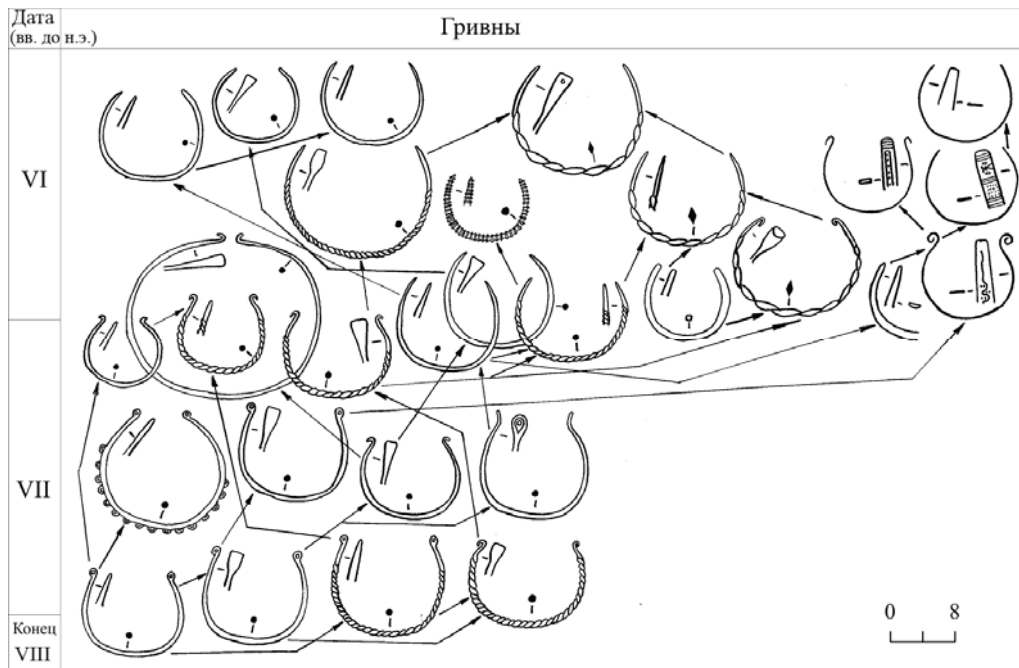
III тип: 1 – п. 861, 2 – п. 239, 3 – п. 700, 4 – п. 1000, 5 – п. 394, 6 – п. 101, 7 – п. 281, 8 – п. 908.

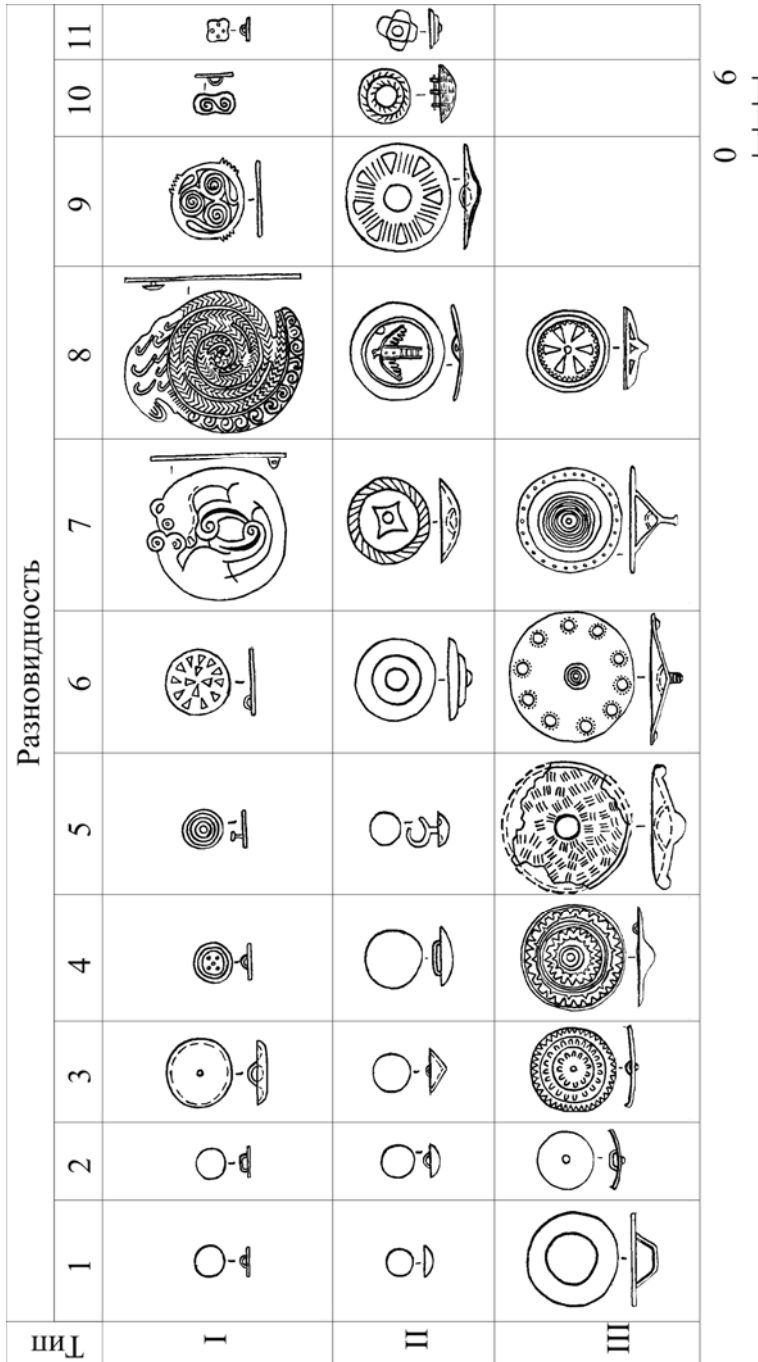

Рис. 40. Схема развития основных форм блях Старшего Ахмыловского могильника (по результатам выделения стадий развития).

Т/П	P/B	Вариант				
		1	2	3	4	5
I	A					
	B					
	B					
	B					
	B					
II	B					
	B					
III	A					
	B					

Рис. 41. Налобные венчики Старшего Ахмыловского могильника. Типологическая таблица.

I тип, разновидности А: 1 – п. 182, 2 – п. 322, 3 – п. 224, 4 – п. 907; разновидности Б: 1 – п. 170, 2 – п. 741, 3 – п. 523, 4 – п. 281, 5 – п. 203; разновидности В: 1 – п. 73, 2 – п. 445, 3 – п. 225, 4 – п. 492, 5 – п. 991.

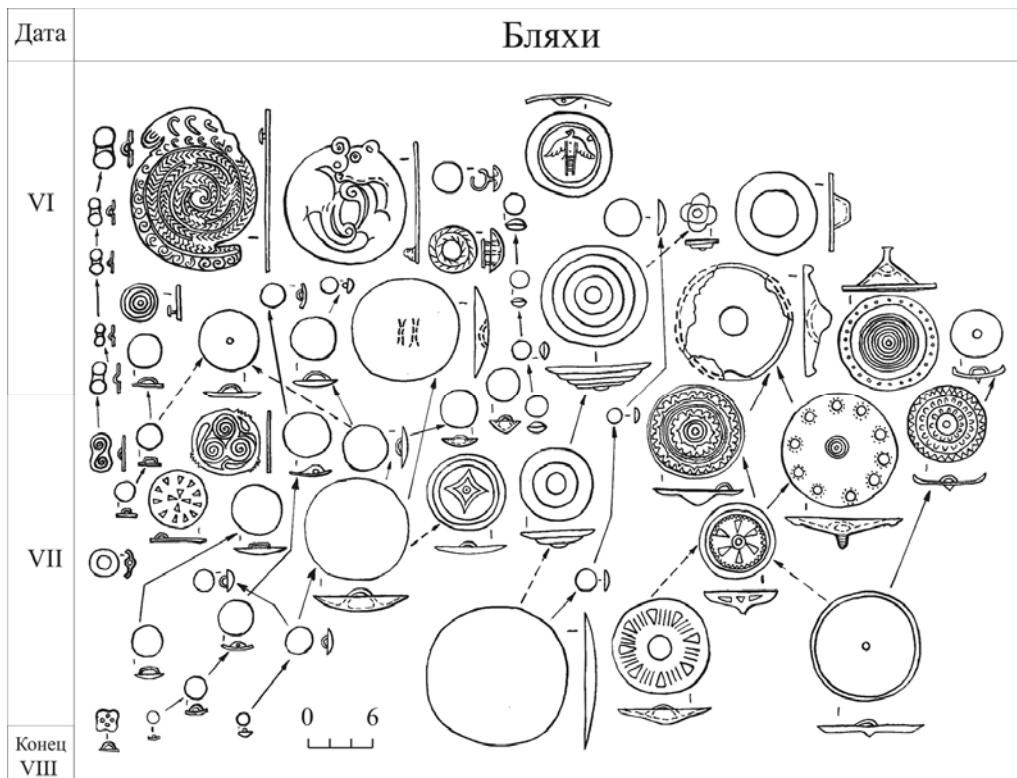
II тип, подтип 1, разновидности Б: 1 – п. 398, 2 – п. 295, 3 – п. 66; разновидности В: 1 – п. 204, 2 – п. 481, 3 – п. 182, 4 – п. 362, 5 – п. 455.

III тип, подтип 2, разновидности Б: 1 – п. 800; разновидности В: 1 – п. 658, 2, 3 – п. 357, 4 – п. 149, 5 – п. 200.

III тип, разновидности А: 1 – п. 837, 2 – п. 335, 3 – п. 608; разновидности Б: 1 – п. 493, 2 – п. 871, 3 – п. 229, 4 – п. 597.

Указанные здесь медные и бронзовые составные части венчиков в древности прикреплялись к полоске кожи или ткани.

Дата (вв. до н.э.)	Налобные венчики	
VI		
VII		
Конец VIII		

Рис. 42. Схема развития основных форм налбных венчиков Старшего Ахмыловского могильника (по результатам выделения стадий развития).



Рис. 43. Булавки Старшего Ахмыловского (1-16) и Акозинского (17, 18) могильников: 1 - п. 632, 2 - п. 761, 3, 4 - п. 683, 5 - п. 627, 6 - п. 1003, 7, 8 - п. 477, 9 - п. 576, 10 - п. 892, 11 - п. 745, 12 - п. 1007, 13 - п. 1000, 14 - п. 621, 15 - п. 500, 16 - п. 704. 1-8, 11, 12, 14 - бронза; 16 - железо; 9, 10, 13, 15 - бронза и железо.



Рис. 44. Ожерелья, перстни и браслеты Старшего Ахмыловского (1-16, 18, 21, 22, 24-27) и Аозинского (17, 19, 20, 23) могильников: 1 - п. 646, 2 - п. 785, 3 - п. 717, 4 - п. 500, 5 - п. 675, 6 - п. 908, 7 - п. 798, 8 - п. 174, 9 - п. 923, 10 - п. 93, 11 - п. 591, 12 - п. 718, 13 - п. 260, 14 - п. 362, 15 - п. 357, 16 - п. 785, 17 - п. 73, 18 - п. 729, 19 - п. 85, 20 - п. 62, 21 - п. 837, 22 - п. 4466, 23 - п. 87, 24 - п. 272, 25 - п. 252, 26 - п. кв. Г/3 раскопа 1962 г., 27 - п. 162. 1, 2, 4-7, 9, 11-15 - паста, стекло, минерал; 10 - золото; 3, 17-23 - медь и бронза; 8, 16 - паста, медь, бронза; 24-27 - бронза.

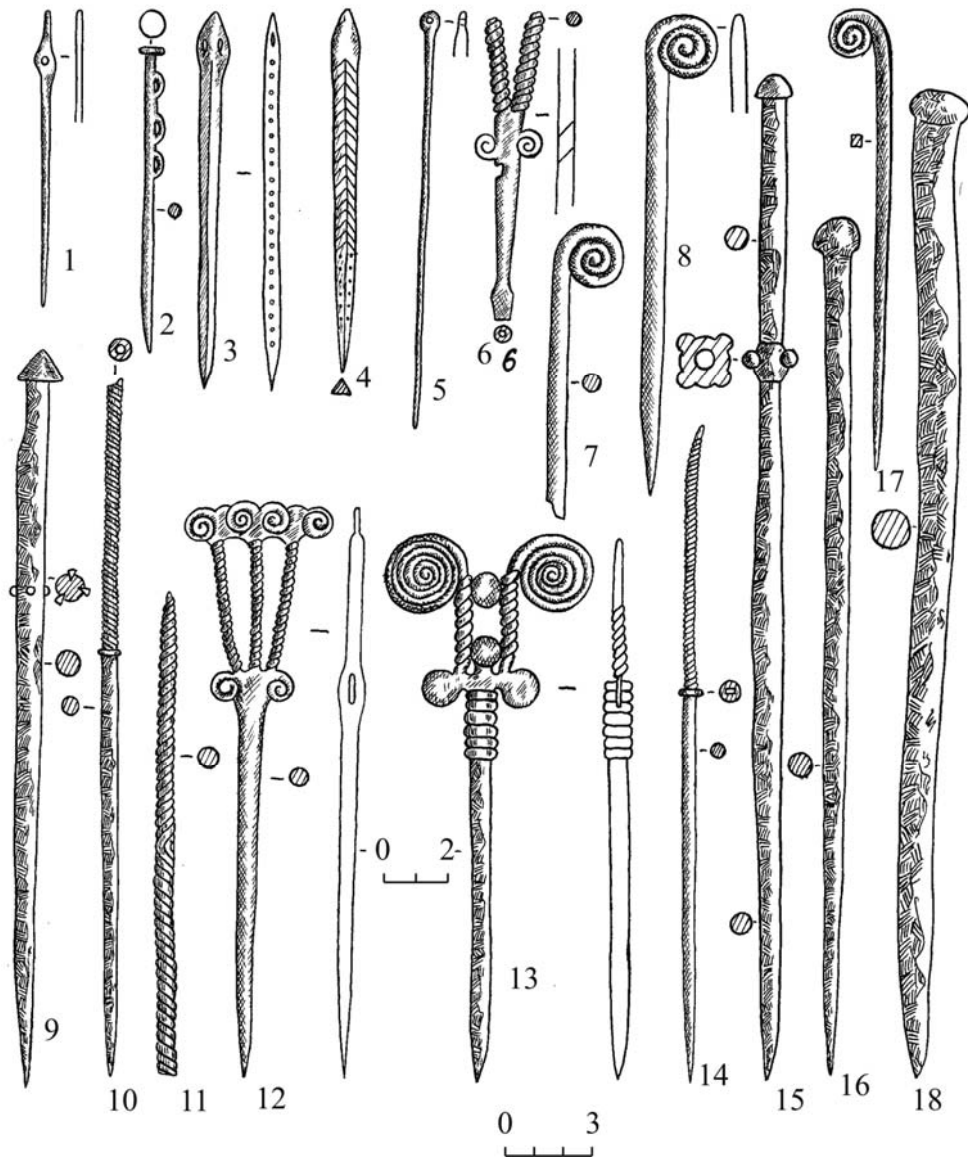

Рис. 45. Составные нагрудные украшения Старшего Ахмыловского могильника: 1 – п. 840, 2 – п. 801, 3 – п. 822, 4 – п. 932, 5 – п. 580, 6 – п. 601, 7 – п. 837. 1–3, 6 – паста, медь и бронза; 4–5 – медь и бронза; 7 – паста.

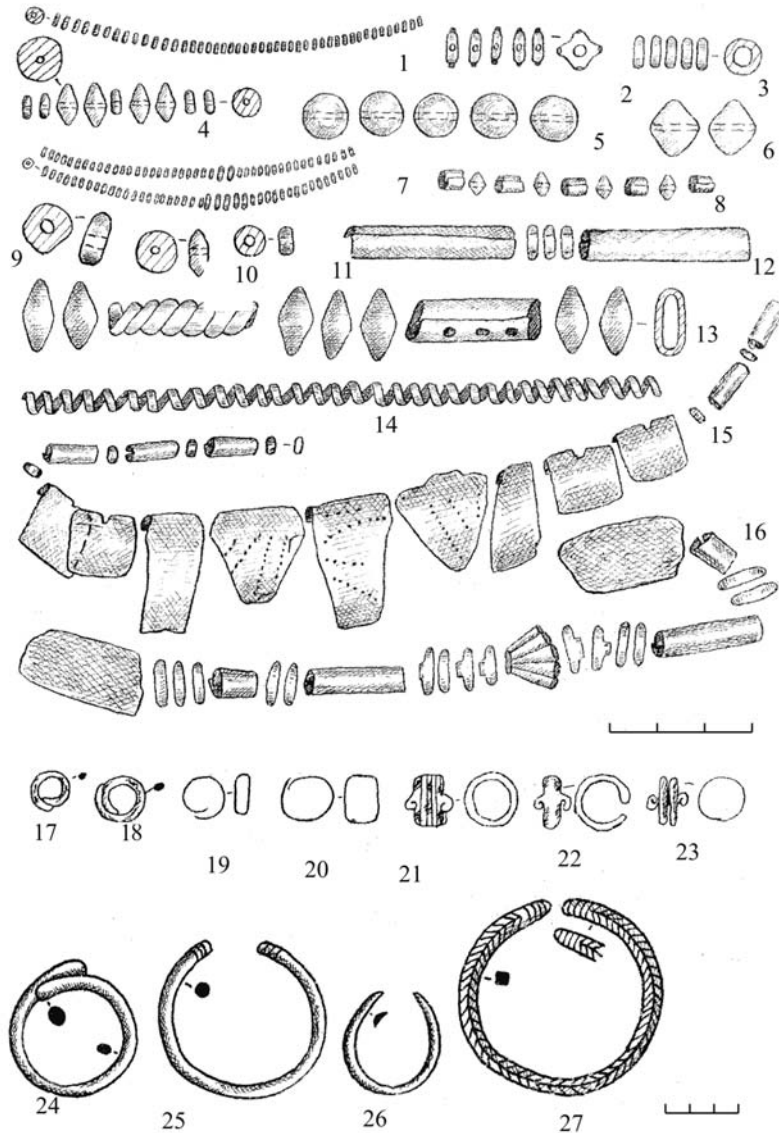

Рис. 46. Основные типы поясных наборов Старшего Ахмыловского могильника:
1 – п. 240, 2 – п. 704, 3 – п. 900.

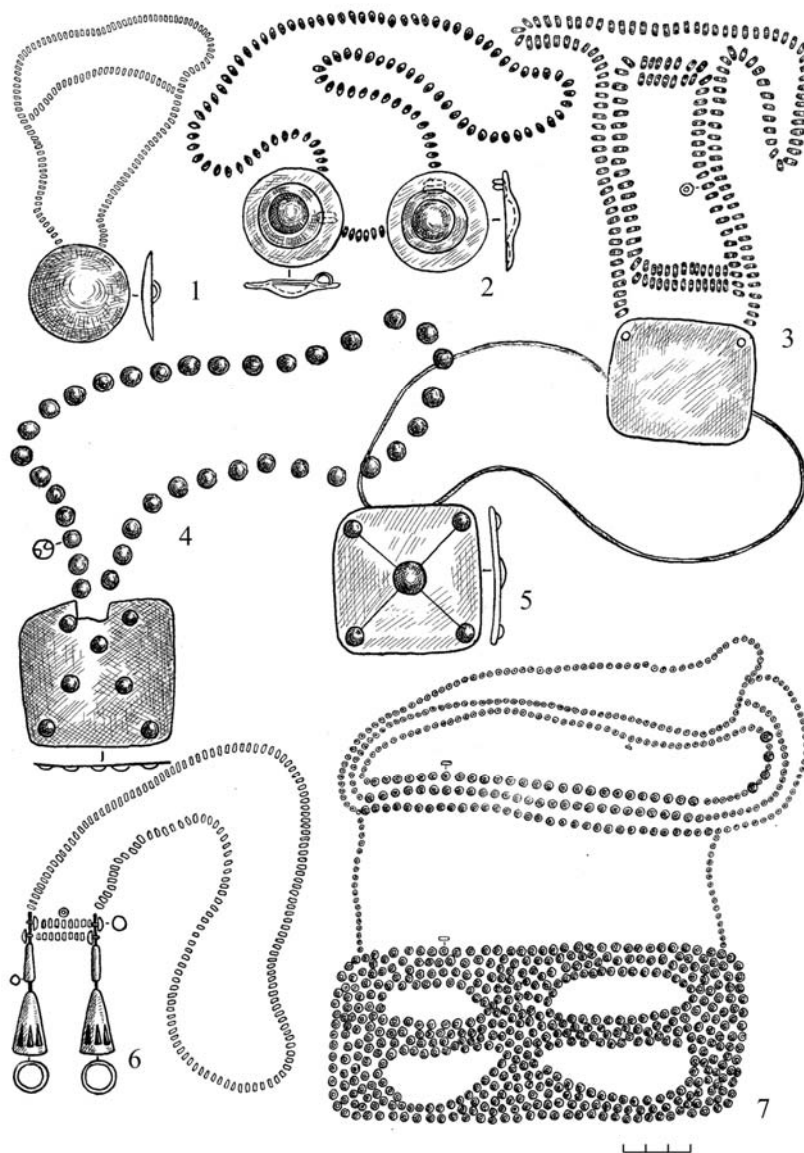

Рис. 47. Поясные украшения Старшего Ахмыловского могильника: 1-4 - п. 900, 5 - п. 691, 6 - кв. X/4 раскопа 1966 г., 7 - кв. H/6 раскопа 1966 г., 8 - кв. Г/1 раскопа 1969 г., 9 - кв. Ю, Я/18-19 раскопа 2 1969 г., 10 - п. 220, 11 - кв. А/16 раскопа 1962 г., 12 - п. 279, 13 - кв. В/2 раскопа 1968 г., 14 - кв. С/6 раскопа 1966 г., 15 - кв. Б/4 раскопа 1962 г., 16-18 - п. 461, 19, 20 - п. 240, 21, 22 - п. 422, 23 - п. 558, 24 - п. 57, 25 - п. 775, 26 - п. 357, 27 - п. 78, 28 - п. 767, 29 - п. 114, 30 - п. 294, 31, 32 - п. 704, 33 - п. 70, 34 - п. 408, 35 - п. 139, 36, 41 - п. 36, 37, 38 - п. 421, 39 - кв. Ч/6 раскопа 1966 г., 40 - п. 850, 42-45 - п. 465). 1-45 - медь и бронза.

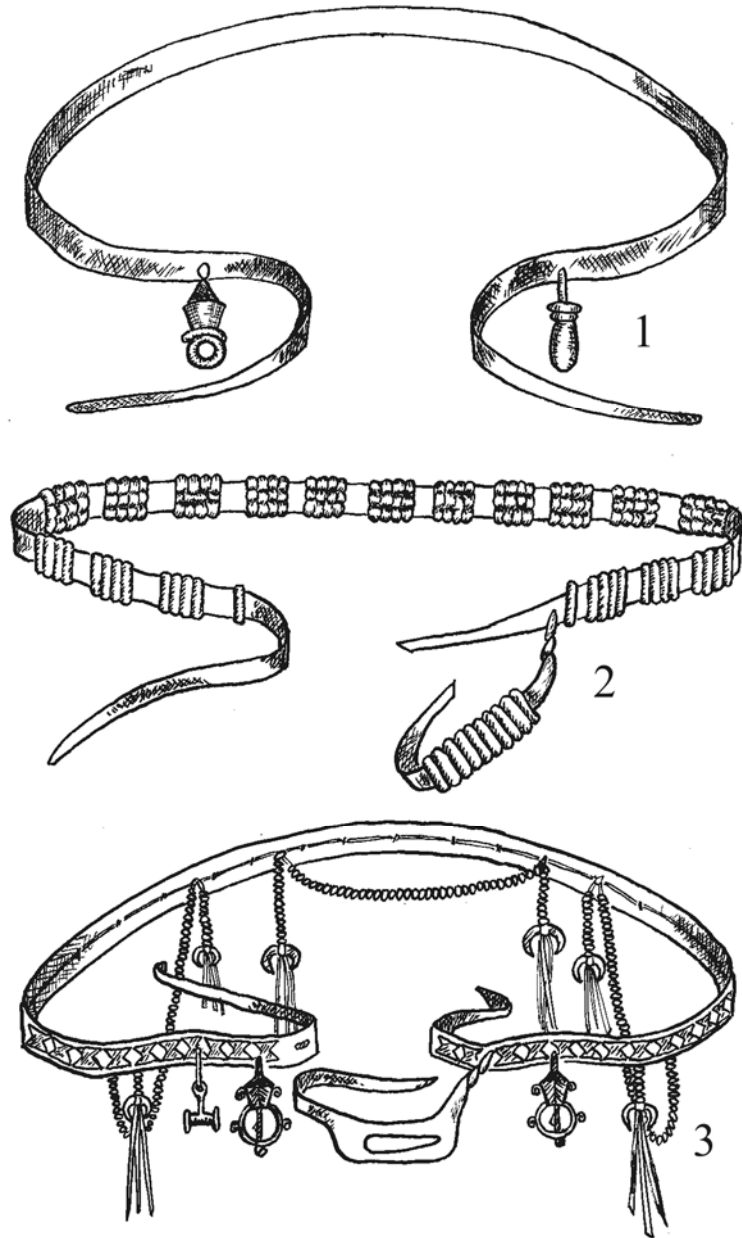

Рис. 48. Реконструкция основных типов женских костюмов с украшениями по материалам погребений Старшего Ахмыловского могильника: 1 – п. 114, 2 – п. 150, 3 – п. 932, 4 – п. 209, 5 – п. 837, 6 – п. 991, 7 – п. 479. 2, 4, 7 – приблизительно.

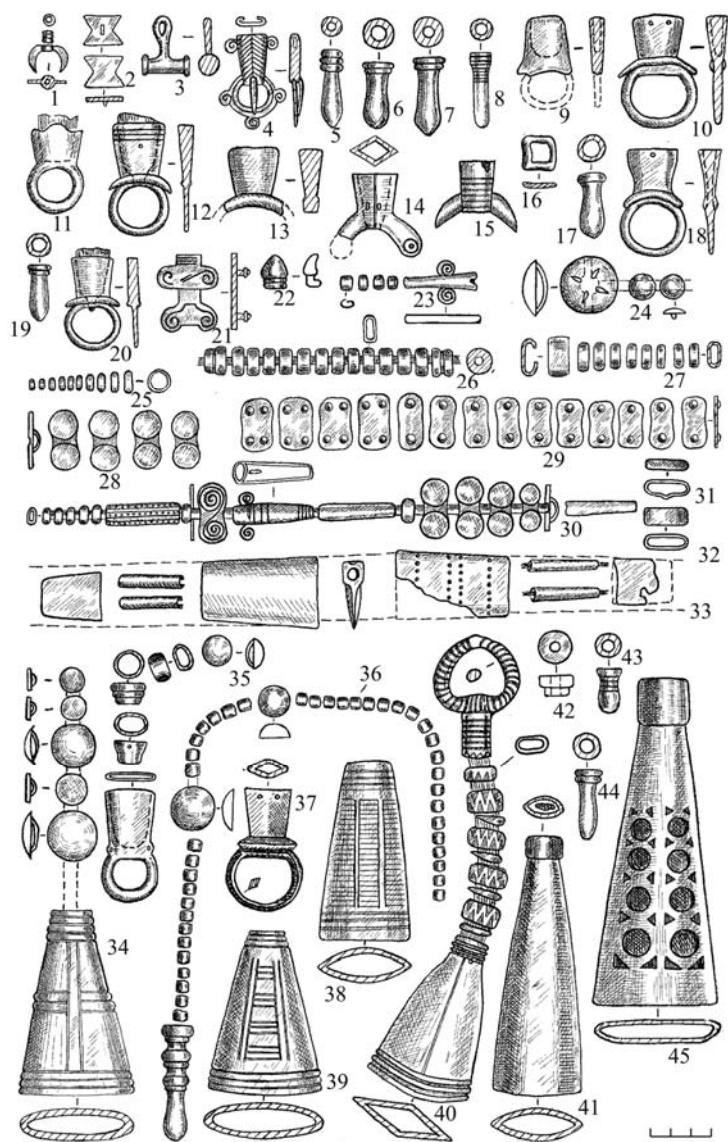

Рис. 49. Бытовые предметы: гребни и зеркала VII–VI вв. до н.э. из Старшего Ахмыловского (1, 3–12) и Акозинского (2) могильников: 1 – п. 861, 2 – п. 70, 3, 12 – п. 194, 4, 9 – п. 761, 5 – п. 935, 6 – кв. И/12 раскопа 1965 г., 7 – п. 997, 8 – п. 760, 10 – п. 332, 11 – п. 5. 1, 2, 4–12 – бронза; 3 – кость.

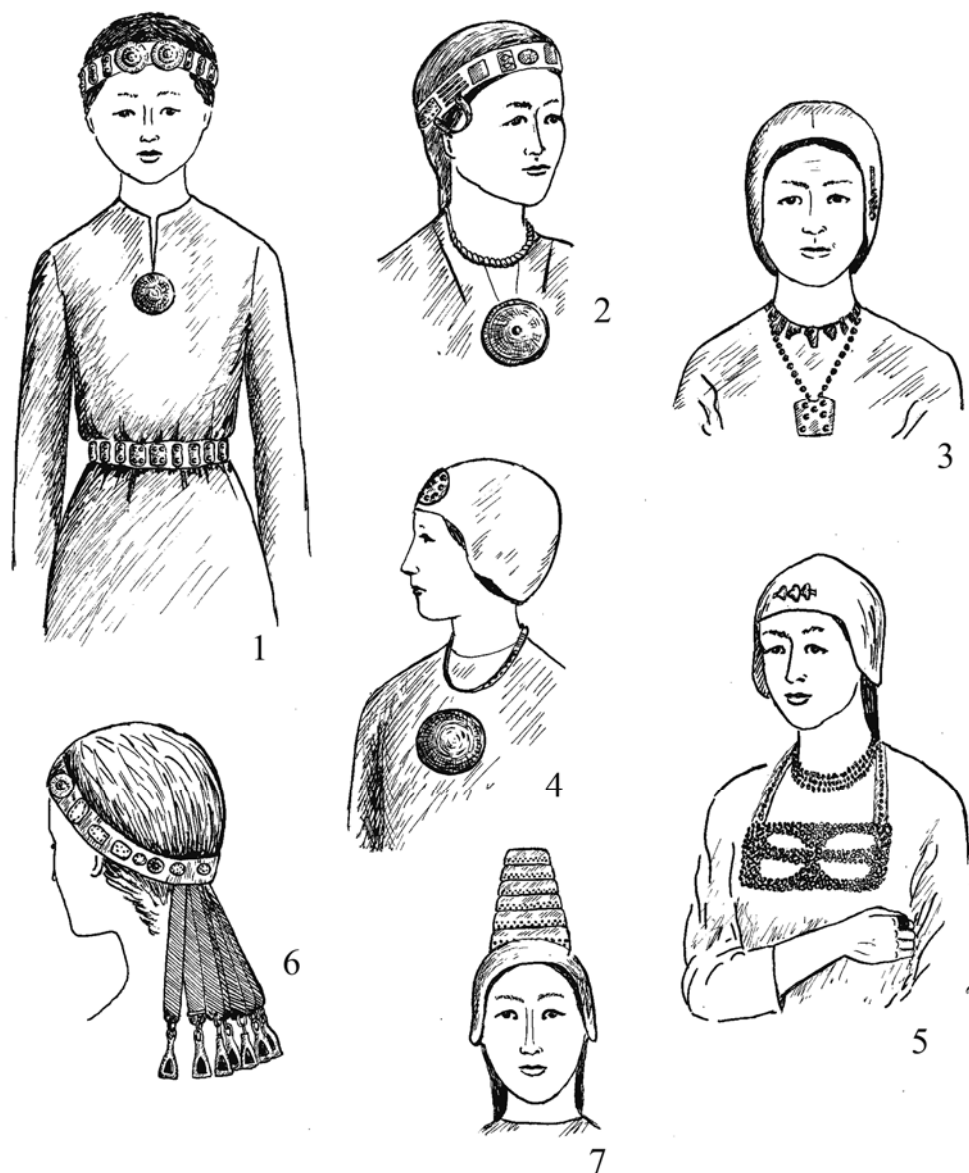

Рис. 50. Керамика из могильников Волго-Камья. Старший Ахмыловский могильник. Глиняная посуда: 1 – п. 225; 2 – п. 693; 3 – п. 432; 4 – п. 435; 5 – п. 318; 6 – п. 429; 7 – п. 188; 8 – кв. П/4 раскопа 1966 г. – комплекс дома мёртвых № 2; 9 – п. 20; 10 – п. 402.

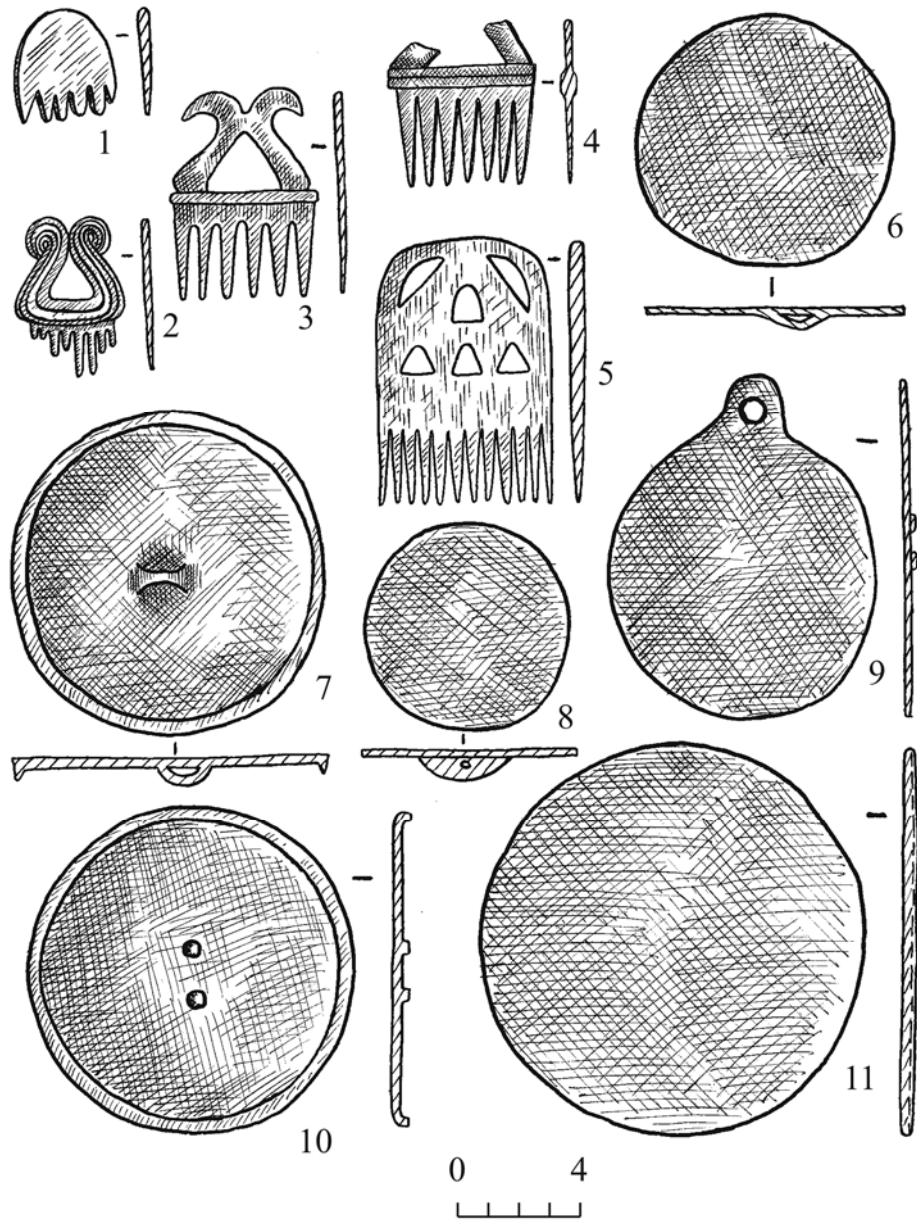

Рис. 51. Старший Ахмыловский могильник. Планиграфия типов погребального обряда: а – одиночное труположение (стрелки указывают ориентацию костяка головы в соответствующем направлении), б – коллективное труположение, в – вводные погребения, г – вторичные захоронения, д – кенотаф (наклон знака соответствует ориентации ямы), е – пустые ямы с указанием их ориентации, ж – частичное погребение головы, з – вещевое погребение, и – дом мертвых, к – камера, л – разрушенные погребения.

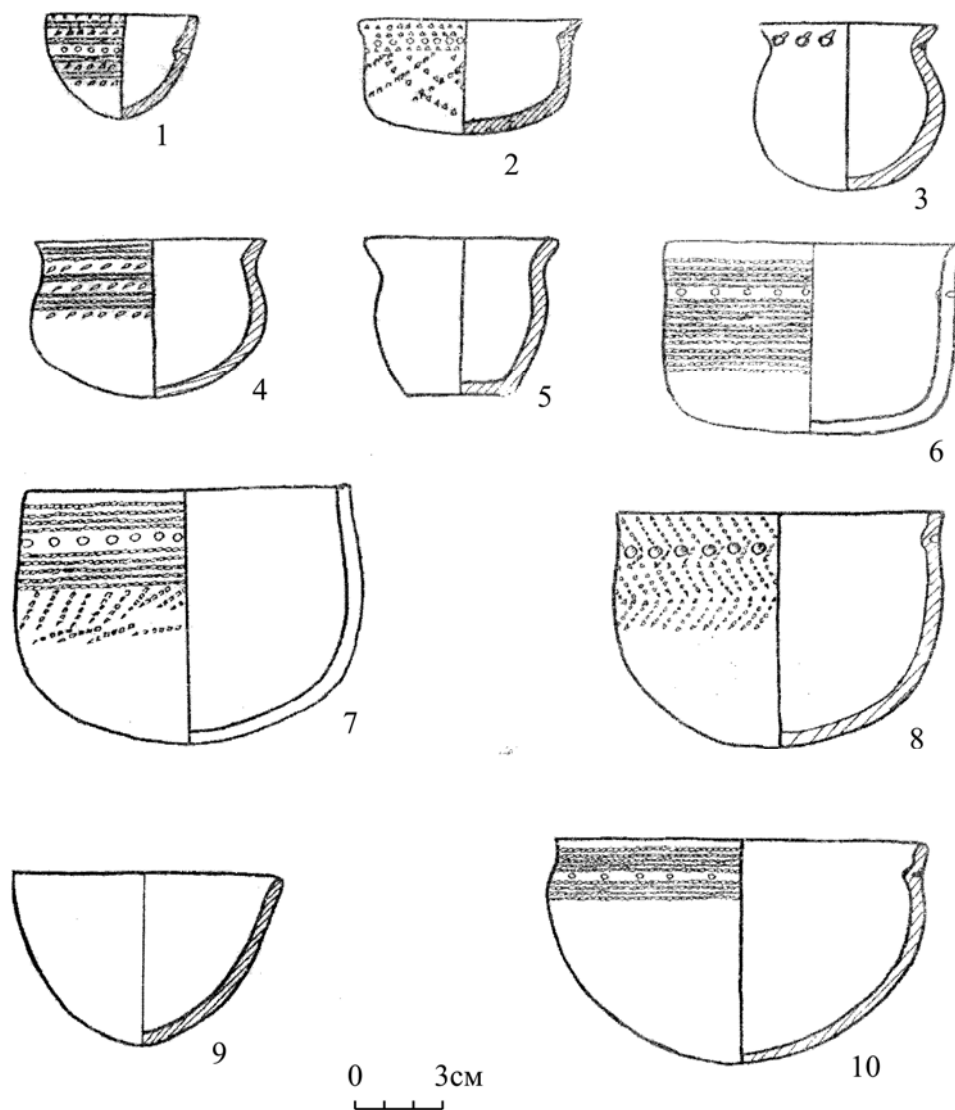

Рис. 52. Граф сходства могильников Волго-Камья раннеананьинского времени по сумме признаков по критерию Стьюдента (двумя линиями обозначены расчетные значения от 0,12 до 0,94; одной линией – от 1,1 до 2,04. Табличное значение критерия Стьюдента 2,09). Сокращения названий могильников: СА – Старший Ахмыловский, АК – Акозинский, ТТ – Тетюшский, ПМ – Пустоморквашинский, МВ – Младший Воловский, АН – Ананьинский, ЛГ – Луговской, ТЕ – Таш-Елга.

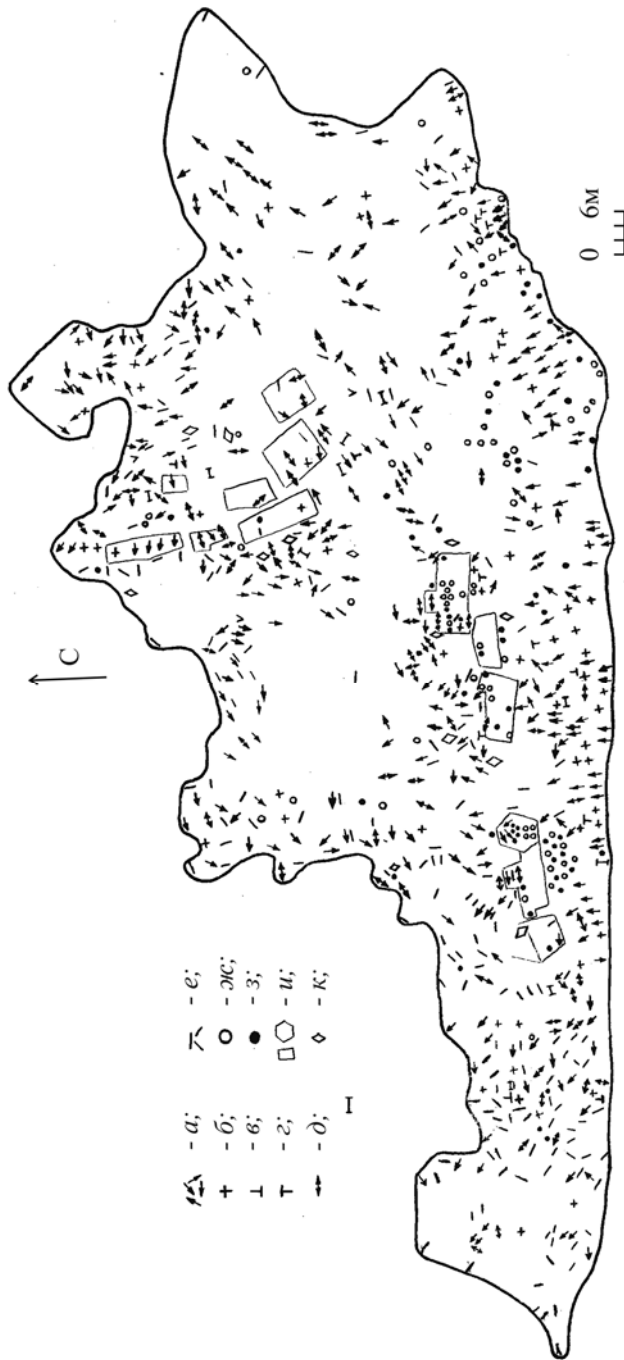

Рис. 53. Территориальные группы Старшего Ахмыловского могильника.

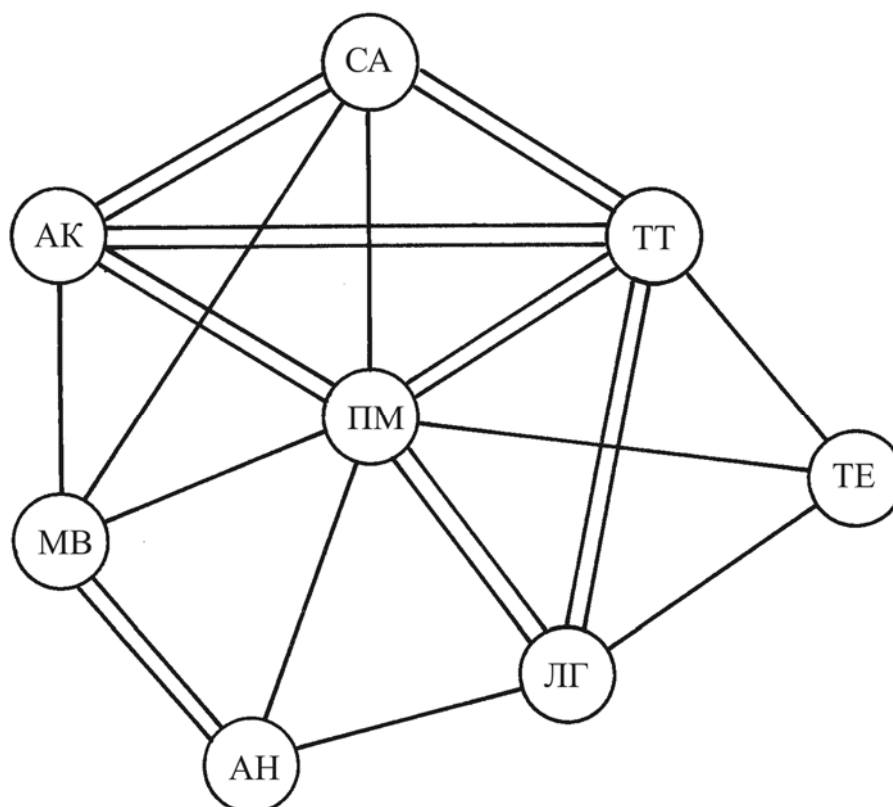

Рис. 54. Территориальные группы Акозинского могильника.



Рис. 55. Территориальные группы Пустоморквашинского могильника.

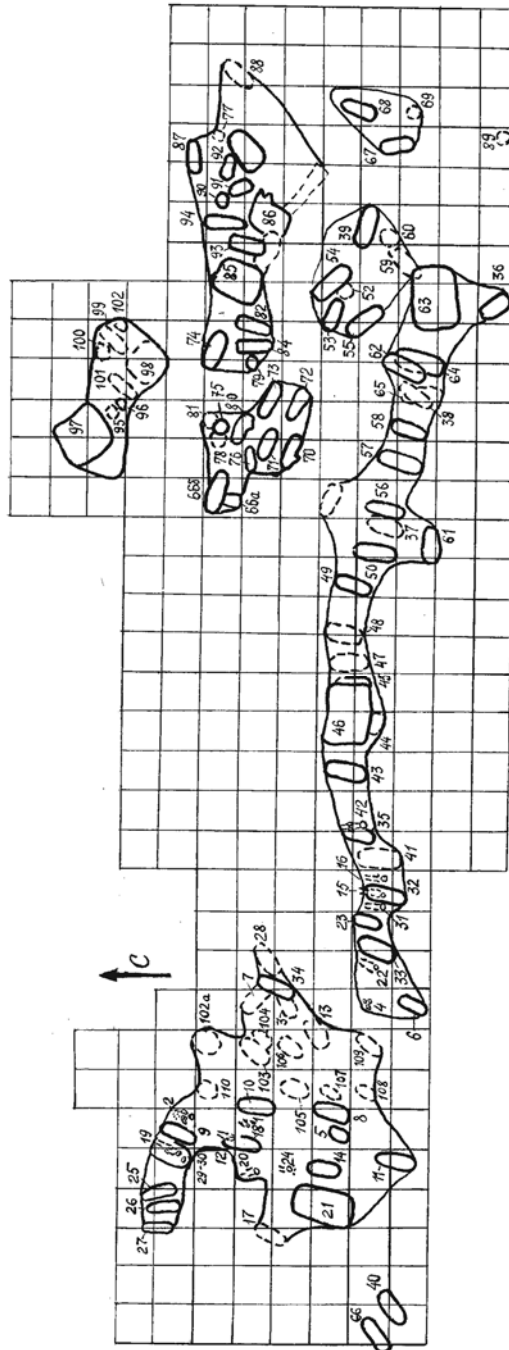

Рис. 56. Территориальные группы Тетюшского могильника.

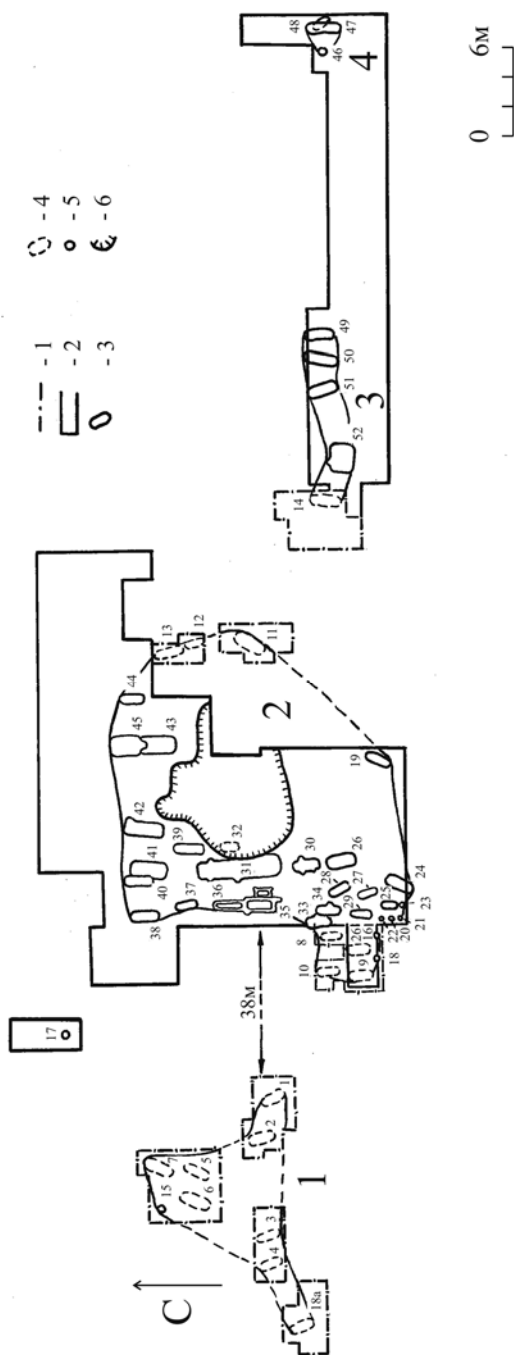

Рис. 57. Карта распространения культур эпохи раннего железа.

ЧАСТЬ 2.

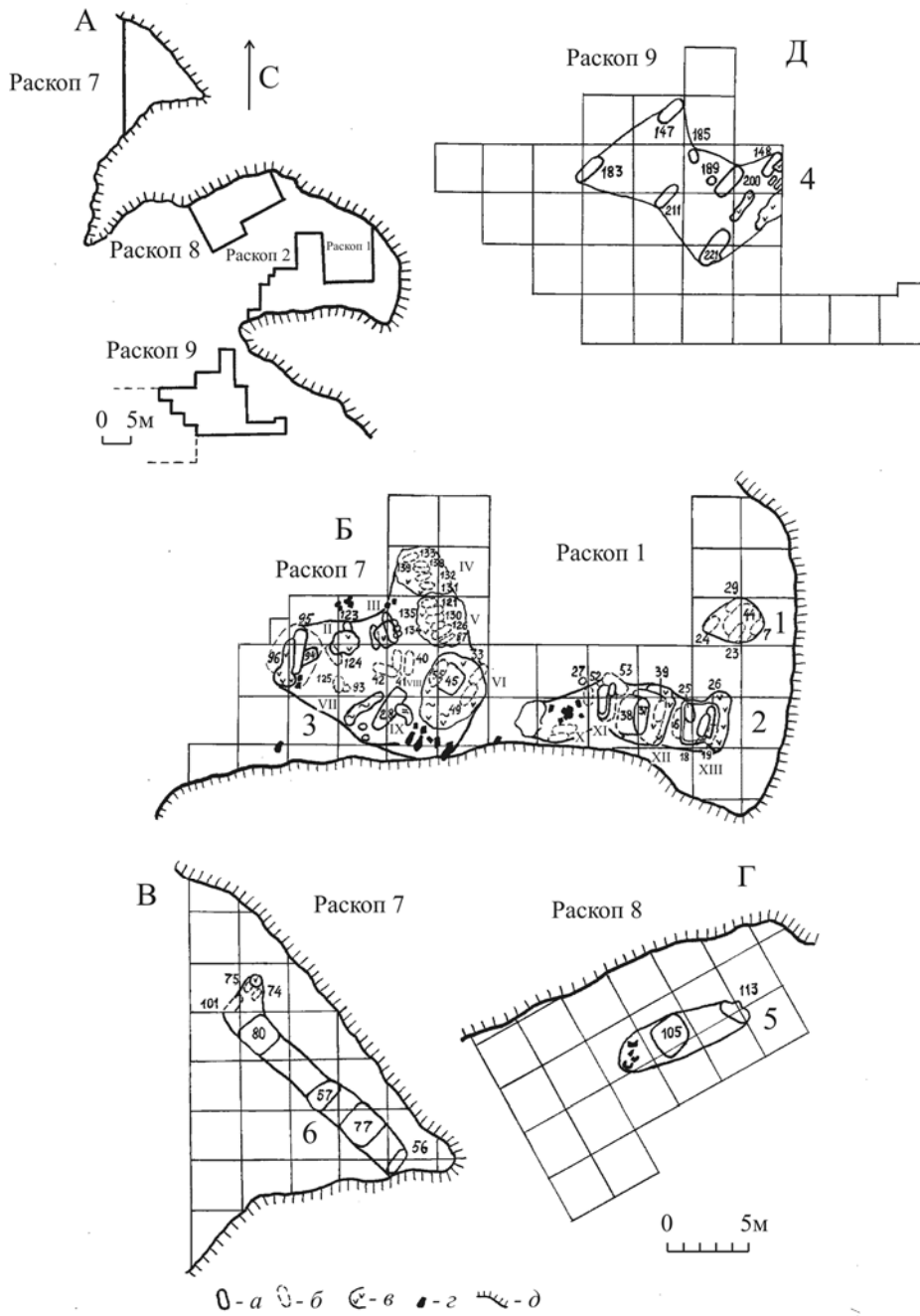
НОВЫЕ ИССЛЕДОВАНИЯ ТЕТЮШКОГО МОГИЛЬНИКА ЭПОХИ РАННЕГО ЖЕЛЕЗА

Как уже отмечалось во введении к данной работе, Тетюшский могильник, открытый в 1949 г. Н.Ф. Калининым (Калинин, Халиков, 1954, с. 54), находится в 500 м к северу от г. Тетюши на высоком мысу коренной террасы правого берега Волги (рис. 1, 8). Склоны мыса не задернованы и интенсивно разрушаются оврагами, оползнями и хозяйственными постройками. В 1969 и 1970 гг. Е.П. Казаковым, А.Х. Халиковым и Е.А. Халиковой здесь были проведены охранные раскопки, которые выявили наряду с погребениями эпохи раннего средневековья значительную серию захоронений конца эпохи бронзы и начала эпохи раннего железа. О результатах раскопок появились информационные заметки (Казаков, Халикова, 1970; Халиков, Халикова, 1971). А.Х. Халиков (1977, с. 50–75) представил более полную публикацию о могильнике начала эпохи железа. В пяти раскопах 1969–1970 гг. (№ 1 – 1969 г.; № 2, 7, 8, 9 – 1970 г.) выявлено около 70 захоронений конца эпохи бронзы и начала эпохи раннего железа. А.Х. Халиков отмечает рядовое положение могил (ряды вытянуты параллельно реке) в северной и южной частях изученной площади и групповое расположение захоронений в центральной части, где находились более ранние захоронения. Всего им ориентировочно выделены пятнадцать таких групп. Исследователь особо подчеркивает наличие следов обряда, связанного с сожжением каких-то наземных погребальных сооружений, а также скопления обломков от надмогильных камней – стел.

Остатки надмогильных сооружений начинались с глубины 60–70 см и прослеживались в виде обуглившихся плах, углистых пятен или пятен прокала толщиной 15–50 см, размерами от 370 x 280 до 450 x 350 см. Все костяки, открытые в районе сгоревших сооружений, несут следы воздействия огня. А.Х. Халиков (1977, с. 92) полагал, что погребенные первоначально размещались под наземной конструкцией, которая затем была сожжена.

В районе сооружений на глубине 60–75 см обнаружены скопления обломков лепной керамики, фрагменты челюстей и зубы лошади, а также различные предметы.

В 1980 году памятник исследовался экспедициями Института языка, литературы и истории им. Г. Ибрагимова Казанского Филиала АН СССР (начальник – Е.П. Казаков) и Марийского государственного университета (начальник – В.С. Патрушев). В исследованиях могильника принимали участие сотрудник ИЯЛИ им. Г. Ибрагимова Г.И. Дроздова, студенты-историки Марийского госу-

дарственного университета. Раскопами 1980 года общей площадью более 760 кв. м вскрыта почти вся свободная от застроек нефтебазы площадь могильника. Из 54 вскрытых захоронений 35 относятся к раннеананьинскому времени, 6 к азелинскому, 9 к раннему средневековью. Остальные неопределенные.

Всего на Тетюшском могильнике начала эпохи раннего железа вскрыто 105 погребений. Погребальный обряд характерен для могильников Волго-Камья раннеананьинского времени (Патрушев, 1984, с. 157–162). Тридцать семь захоронений являются одиночными, из них шесть вторичных погребений, когда первоначально умершие хоронились где-то на стороне, а затем останки переносились на родовое кладбище. В одном случае можно говорить о частичном погребении, когда в могильную яму помещали только голову умершего. Нередко в одной могиле погребены два, три и более (до 12) умерших. Всего на Тетюшском могильнике 27 таких захоронений. Из-за плохой сохранности костяка у многих могил невозможно определить тип погребального обряда.

Погребения обычно совершались в ямах овально-вытянутой или подпрямоугольной с округлыми углами формы. В трех случаях могилы имели округлую форму, а четыре ямы дополнительно имели выступы-камеры, в которые помещались жертвенные дары умершим. Из-за наличия наземных сооружений границы многих могил в ходе раскопок не прослеживались. Дно могил плоское или корытообразное, стенки скошены или отвесны. Умерших обычно помещали на дне могилы на глубине 40–110 см. Но в отличие от других могильников этого времени здесь из-за наличия наземных сооружений (а также захоронений в них) глубина погребений нередко составляет всего 20–35 см. Ширина могил обычно 65–90 см, но коллективные могилы встречены даже шириной до 300 см. Длина могил обычно 170–220 см, но из-за расположения умерших «валетом» в коллективных погребениях встречены могилы длиной до 395 см. Костяки в могилах, судя по сохранившимся частям, обычно лежали на спине головой в северном или западном направлении, реже на юг или восток, нередко ногами к реке.

В характеристике погребального обряда важно отметить наличие в засыпи угольков, кремешков, остатков жертвенного мяса в виде костей или зубов животных, украшений или орудий труда, а также кусочков охры. Но наиболее яркой чертой обряда является наличие домов мертвых, сложных погребальных сооружений, очевидно, наземного типа. Внутри таких домов находилось 44 могилы, а еще 8 могил примыкали к таким домам. Явные следы прокала отмечены в 49 погребениях. А.Х. Халиков (1977, с. 51–68 и след.) особо отмечает, что многие остатки погребенных имели на костях следы поверхностного обжига и, очевидно, находились в наземной конструкции.

Особый интерес представляют находки каменных надмогильных стел, не характерных для погребального обряда финно-угров. А.Х. Халиков (1977, с. 58) отмечает 2 комплекса каменных стел из рыхлого коричневатого-серого песчаника в виде плоских плит толщиной 18–20 см со слегка расширяющимся округлым

верхом и подтрапещиевидным грубо отесанным основанием. Ни на одном камне ни с какой стороны никаких изображений или надписей не выявлено.

В данном приложении к книге впервые вводятся в научный оборот материалы раскопок Тетюшского могильника 1980 г. Оговоримся, что здесь представлены только материалы начала эпохи раннего железа. Из пяти раскопок этого года погребения и объекты этого периода выявлены в раскопах XII и XIII.

Раскоп XII был заложен на одном из мысов в западной части некрополя между раскопами I, II и VIII (рис. 8). Площадь раскопа неровная, местами покрытая дёрном, местами прорезанная поздними ямами. Центральную часть её прорезала трубопроводная траншея шириной более 3 м (рис. 58). На южной и западной окраине имеются отвалы земли из поздних ям и раскопов 1969–1970 гг. В целом площадка имеет понижение с юго-запада на северо-восток. Предназначенная для раскопа площадь была разбита на квадратные участки (3 x 3 м). В направлении восток-запад линии участков обозначались заглавными буквами русского алфавита, в направлении юг-север – арабскими цифрами. При вскрытии участков по штыкам в 20 см выявлена следующая стратиграфия: дерн – 10–15 см, чернозём на восточных участках 30–40, на западных – 50–70 см. Ниже идёт материковый суглинок. При вскрытии участков А/1 и А/4 на глубине 25–40 см расчищены кремневые сколы, на участке Г/4 на глубине 40 см найден обломок железной рамчатой пряжки, на этой же глубине в юго-западном углу участка Г/2 найдена бронзовая бляха. На глубине 50 см к северо-востоку от центра участка А/1, в юго-западном углу участка Б/4 и юго-восточном углу участка В/4 расчищены обломки сосудов. К востоку от центра участка Г/1 на глубине 60 см найдена лежащая по линии север-юг песчаниковая стела. На участке Б/4 расчищена поздняя столбовая яма размером 100 x 50 см, вытянутая по линии север-юг. В северо-восточном углу ямы находились остатки столба. На участках А/2, Е/8, Ж/8–9 находились ямы № 1–3. На участках А-Б/2–7 зафиксированы погребения с № 226 по № 235. При вскрытии ям после фиксации очертаний проводились поперечные и продольные разрезы. Выборка проводилась по очертаниям могил. Раскоп и профили зарисовывались в масштабе 1:40, погребения и ямы – 1:10, отдельные детали погребений – 1:1.

Описание ям. Яма № 1, участок Е/8, глубина 90 см. Очертания ямы с плотным серым заполнением появились на глубине 50 см. Размеры ямы 100 x 80 см, вытянута она с юго-запада на северо-восток. Глубина её 95 см, стенки ко дну сужаются. Каких-либо изделий в яме не обнаружено.

Яма № 2, участок Ж/8–9, глубина 85 см. Очертания подпрямоугольной в плане ямы размером 200 x 70–80 см, вытянутой по линии северо-запад – юго-восток, появились на глубине 50 см. Очертания ямы нечеткие. Заполнение ее в виде плотного чернозёма. Стенки ямы постепенно сужаются ко дну. На глубине 70 см в юго-восточном углу ямы расчищена нижняя челюсть животного, положенная на левый бок, резцовой частью на юго-запад. Дно ямы зафиксировано на

глубине 85 см. В центре ямы находилось округлое в плане углубление диаметром 20 см, глубиной 15 см. В профиле оно имеет конусовидную форму.

Яма № 3, участок А/2, глубина 45 см. Подпрямоугольная в плане яма размером 148 x 60 см, вытянутая по линии юго-запад – северо-восток, четко оконтурилась ниже погребения 231 на глубине 70 см. Заполнение её в виде плотной гуммированной темной супеси. На глубине 80 см по всей длине ямы фиксируются угольки и фрагменты обожженного дерева. Стенки ямы пологие, дно плоское.

Описание погребений

Погребение 226, квадраты Б-В/7, глубина 65 см (рис. 59). Захоронение выявлено в обрыве по выступающим костям ног. Расчищен плохо сохранившийся костяк взрослого человека, лежащий вытянуто на спине головой на северо-северо-запад. Левая сторона костяка разрушена. Раздавленный землей череп был слегка повернут на левый бок. Правая рука согнута в локте и уложена кистью на таз.

Погребение 227, квадрат А/4. При расчистке участка на склоне обрыва выявлены остатки детского скелета. Череп раздавлен. In situ сохранились лишь плечевая кость правой руки и несколько позвонков. Судя по ним, погребенный был ориентирован головой на запад с отклонением к югу и лежал вытянуто на спине.

Погребение 230, квадраты Б-В/3–4, глубина 70 см (рис. 60). Очертания могильной ямы прослеживаются в виде плохо прослеживаемого гуммированного пятна. На глубине 70 см расчищено коллективное захоронение. Девять костяков были расположены на площади 240 x 180 см, вытянутой по линии северо-запад – юго-восток. Костяк у северо-западной стенки лежал головой на северо-восток повернуто на левый бок. Череп на левом боку. К юго-востоку от него находился костяк взрослого человека, ориентированный на северо-восток и повернутый на правый бок. Череп лежал на правом боку. Далее к юго-востоку от него находился скелет взрослого человека, располагавшийся как и первый скелет. В центре захоронения расчищены бедренные кости человека, лежащего вытянуто на спине головой на восток. Верхняя часть костяка разрушена ямой погребения 235. В восточной части захоронения расчищены два повернутых друг к другу взрослых костяка, ориентированных головой на северо-восток и лежащий между ними на левом боку, ориентированный в ту же сторону детский костяк. Левая рука восточного взрослого костяка была вытянута вперед и кисть ее покоилась на правой лопатке второго взрослого костяка. В ногах вышеописанных костяков на левом боку лежал костяк взрослого человека, ориентированного головой на северо-запад. Череп и слегка согнутые ноги лежали на левом боку. В южном углу погребения расчищены лежащий на левом боку череп человека и позвоночный столб. Судя по ним, погребенный мог быть ориентирован головой на северо-запад.

Погребение 232, квадраты В-Г/4, глубина 60 см (рис. 61). Очертания могильной ямы в слое, переходном от чернозема к суглинку, почти не прослеживаются. На глубине 60 см выявлено коллективное захоронение. Расчищены четыре костяка, ориентированные головой на северо-восток. Правый костяк взрослого человека был слегка повернут на левый бок. Несколько согнутые в коленях ноги были свалены влево. В такой же позе находился костяк взрослого человека слева от него. Правая рука его согнута в локте и уложена кистью на место таза. Череп лежал на левом боку. Справа от него лежал костяк взрослого человека, повернутый слегка на правый бок. Левая рука согнута в локте и уложена кистью на таз. К юго-востоку от черепа этого человека расчищены остатки черепа и зубы человека.

Погребение 233, квадрат Б/3, глубина 100 см. Могильная яма нарушена грабительским вкопом погребения 229. На глубине 100 см выявлены остатки разрушенного захоронения. От костяка *in situ* сохранились только нижняя часть черепа с шейными позвонками и кости ног ниже колен. Остальная часть захоронения, видимо, уничтожена при сооружении ямы 229 и последующем его разграблении. Судя по сохранившимся костям, погребенный, ориентированный головой на северо-северо-запад, лежал вытянуто на спине. Череп обращен лицевой частью вверх. Возможно, к этому погребению относятся сосуд и наконечник стрелы.

Погребение 234, квадраты Б/2–3, глубина 100 см (рис. 62). Очертания могильной ямы размером 180 x 65 см появились на глубине 50 см. На глубине 100 см выявлено захоронение. От костяка *in situ* сохранились только некоторые кости ребер и ног. Судя по ним, погребенный, ориентированный головой на северо-запад, лежал вытянуто на спине. Часть позвонков скелета лежали на 15 см выше дна могилы в северном углу ямы. Слева от ступней ног скелета расчищена бедренная кость животного. В изголовье скелета находились два клыка животного и железный нож.

Раскоп XIII

Раскоп заложен в юго-восточной части памятника к востоку и юго-востоку от раскопа IX 1970 года (рис. 8). Он состоял из 43 полных и 20 неполных квадратов (3 x 3 м) общей площадью 477 кв. м. и располагался с юго-востока на северо-запад вытянуто по краю обрыва глубокого оврага (рис. 63). Квадраты обозначены с северо-запада на юго-восток арабскими цифрами, а с северо-востока на юго-запад – заглавными буквами русского алфавита. Площадка раскопа хорошо задернована; в юго-восточной части ровная, как оказалось в процессе раскопок, местами срезанная и разровненная скрепером; в северо-западной части имеется значительное возвышение. Как показала нивелировка поверхности, наибольшая высота достигает 205 см от нулевой точки, выбранной условно на стыке квадратов А-Б /5–6 (самая высокая точка на первоначально выбранной

площади будущего раскопа за оградой нефтебазы). Раскоп разрабатывался на глубину штыка (25 см), однако в районе погребальных сооружений раскопки почти полностью проводились зачисткой по 5–7 см и по характеру заполнений на плане выделены горизонты (1–3):

- 1 – первоначальные границы объекта (рис. 73);
- 2 – остатки самих сооружений и погребения на их уровне (рис. 74);
- 3 – погребения под указанными сооружениями (рис. 75).

В ходе раскопок горизонты и все объекты в районе погребальных сооружений представлены на крупномасштабных (1:20) планах (Казаков, Патрушев, 1980, рис. 53–55). Тем же масштабом были выполнены профили контрольных бровок. Процесс исследований и объекты раскопа фиксировались на черно-белую фотопленку, цветные слайды, а также черно-белую и цветную киноплёнки. Вся площадь раскопа с основными объектами была представлена на плане масштабом 1:40 (Казаков, Патрушев, 1980, рис. 35А). Таким же масштабом даны профили стенок за пределами объекта I (Казаков, Патрушев, 1980, рис. 35Б). Стратиграфия в этой части раскопа не сложная: 1 – дерн – 5–10 см; 2 – серая супесь 15–55 см; 3 – коричневатый суглинок – материк. На некоторых участках выделяются прослойки темной супеси мощностью до 15 см и углистые включения, не очень четко выделяющиеся на плане. Следует оговориться, что вдоль всего раскопа по требованию руководства нефтебазы пришлось оставлять нераскопанные участки со столбами в центре от ограды нефтебазы (промежуточные секции этой ограды на протяжении всего раскопа были сняты).

Ниже дается описание захоронений Тетюшского могильника эпохи раннего железа, расположенных отдельно (погребения 238–246), условно названных в отчете I Тетюшским могильником. Затем следует описание объекта I с погребальными сооружениями по горизонтам. Последующее описание погребений дается по домам мертвых.

К дому мертвых № 1 относятся погребения: ко второму горизонту – 248, 255, 260, 261, 268 и примыкающие к его конструкциям с запада – 272, с юга – 256, с востока – 253; к третьему горизонту – 278, 279.

К дому мертвых № 2 относятся погребения: на втором горизонте – 249, 267 и примыкающие с запада 254, с юго-запада 257, с востока 262; на третьем горизонте – 270, 273 и примыкающие с востока 263.

К дому мертвых № 3, верхние части которого снесены скрепером, относятся погребения на уровне второго горизонта – 246, 251, 266 и примыкающее с запада погребение 277.

Ко второму Тетюшскому могильнику отнесены два погребения азелинской культуры (№ 252 и 271).

Погребений 3 Тетюшского могильника раннебулгарского времени в раскопе XIII не выявлено.

Восемь раннемусульманских погребений отнесены к 4 Тетюшскому могильнику (№ 247, 350, 253, 259, 264, 265, 274, 275).

Таким образом, в раскопе XIII выявлено 31 погребение раннеананьинской эпохи, 2 азелинских и 8 раннемусульманских захоронений.

Кроме объектов трех могильников в раскопе XIII найдены немногочисленные фрагменты приказанской керамики, обычно увязывающиеся со слоем темной супеси, а также каменный топор балановского облика.

В указанной последовательности дается описание материалов раскопа. В определении культурной принадлежности и датировке всех разновременных памятников мы следуем за предыдущими исследованиями данного археологического комплекса, с выводами которых автор полностью согласен.

Отдельные погребения Тетюшского могильника

Погребение 238, одиночное. Раскоп XIII, квадраты А-Б/6, гл. 100 см (рис. 64).

Могильная яма, вытянутая с ЗЮЗ на ВСВ, выявилась на глубине 65 см в виде расплывчатого пятна с заполнением темной супеси. На глубине 72 см после зачистки обозначились четкие контуры могилы размерами 208 x 51–58 см. Стенки ямы отвесны, дно плоское. В яме на глубине 80 см в юго-западной части обнаружена пронизь (№ 1), на глубине 70–85 см мелкая галька (№ 6), на глубине 72–78 см – пережженные косточки (№ 7), а также угольки в средней части ямы. На дне ямы на глубине 100 см расчищен костяк, вероятно, женщины, лежащий головой на ВСВ (аз. 61). К северу от черепа лежала пронизь; другое такое же изделие находилось под черепом (№ 2). К юго-юго-востоку от черепа найдены массивная пронизь в виде трубочки (№ 3) и кремь (№ 5), а к северо-северо-западу – шило острием на запад (№ 4).

Пронизи-подвески (3 экз.) – бронзовые, в виде перевернутого сосуда с остатками ремешка в полой узкой части (рис. 65, 2–4); пронизь-трубочка – бронзовая, массивная, с выпуклыми валиками на поверхности (рис. 65, 5); шило – железное, округлое в сечении, с тленом от деревянной рукоятки на черенке (рис. 65, 1).

Погребение 239, одиночное. Раскоп XIII, квадрат В/9, гл. 68 см, аз. 80° (рис. 66). В могильной яме (192 x 58 см), вытянутой с запада на восток с небольшим отклонением к северу, в восточном конце выявлены разбросанные зубы костяка. Вещей нет. В засыпи в виде темной супеси выявлена мелкая галька.

Погребение 240, одиночное. Раскоп XIII, квадрат В/8, гл. 65 см, аз. 82° (рис. 67). В могильной яме (195 x 66 см), выявленной в виде темной супеси на глубине 45 см в восточном конце ямы выявлены слабый тлен от черепа, зубы и остатки ожерелья.

Ожерелье состояло из 8–9 медных трубчатых пронизок, нанизанных на кожаный ремешок (рис. 65, 7).

Погребение 241–242, коллективное. Раскоп XIII, квадраты А-Б/7, гл. 50 см, аз. 70° (рис. 68). На глубине 25 см в центральной части участка Б/7 выявилось красноватое пятно сильного прокала размерами 205 x 70 см, вытянутое с востока на запад с отклонением к северу (аз. 70°) и прослеженное до глубины 45 см. Севернее пятна прокала выявились расплывчатые весьма слабо прослеживаемые с трех других сторон контуры пятна в виде темной супеси (135 x 60 см). Под пятном прокала на глубине 45 см очертилось темное пятно с мощными углистыми включениями таких же размеров. А на глубине 48 см под углистым пятном выявлены остатки обугленного костяка погребения 241, вытянутого с ЗЮЗ на ВСВ. Кости сильно крошатся, череп во фрагментах. Кости правой руки неестественно свернуты на юг, другая рука вытянута. На левой половине таза лежал череп другого человека. В области груди костяка лежал разбросанный бисер (1). В области разрушенной правой руки найден фрагмент трубчатой пронизки (2). В изголовье находился сосудик (5).

В северном пятне оказалось вторичное погребение (242): в северо-восточной половине лежал череп теменем на северо-восток, к юго-западу от черепа расчищены в куче кости ног и рук. На бедренной кости лежал наконечник стрелы острием на юг. В северо-восточном углу пятна лежали два черепа теменем на ВСВ и ССВ, а к юго-востоку от них – три каменных ядра (4).

Пронизки (3 экз.) – медные, трубчатые (рис. 65, 9); бисер – мелкий плоский (2 экз.) и цилиндрический (3 экз.) из кости. Возможно, пронизки и бисер принадлежали разрушенному ожерелью. Наконечник стрелы бронзовый, двухлопастной, втульчатый (рис. 65, 6). Сосуд глиняный, лепной, с примесью толченых раковин, без орнамента (рис. 65, 8). Ядра – каменные, 2 из кремневых желваков, 1 из кварцита (рис. 65, 10–11).

Погребение 243, частичное. Раскоп XIII, квадрат А/7, гл. 25 см (рис. 69). В округлом пятне (33 x 35 см) темной супеси с редкими угольками выявлен тлен от черепа, лежавшего теменем на ССВ. К западу от него обнаружена галька.

Погребение 244, коллективное. Раскоп XIII, квадраты А-Б/6–7, гл. 62 см, аз. 62° (рис. 70). В могильной яме с округлыми углами (232 x 80 см), вытянутой с юго-запада на северо-восток и выявленной на глубине 43 см в виде черной супеси, на дне на глубине 62 см выявлены остатки костяка 1, лежавшего головой на северо-восток (череп, тлены от ног, правой руки, позвонков). Судя по массивным костям, тазу и зубам, костяк принадлежал взрослому мужчине. На этой же глубине у северо-восточного края ямы расчищены череп другого костяка (№ 2) теменем на северо-восток. На бедренных костях первого костяка без определенного порядка лежали кости рук и ног, очевидно, костяка 2. Вещей нет. В засыпи ямы отмечены углистые включения и 2 гальки. Дно ямы плоское, одна стенка отвесна, другая слабо скошена.

Погребение 245, вторичное. Раскоп XIII, квадраты Б-В/7–8, гл. 77 см, аз. 60° (рис. 71). В могильной яме (235 x 80 см), выявленной на глубине 61 см в виде

пятна темной супеси, на глубине 77 см выявлена груда человеческих трубчатых костей и череп теменем на север. Возможно, это вторичное погребение. Ниже него яма сузилась (220 x 62 см) и продолжалась до глубины 88 см. Дно ямы плоское, стенки отвесные. В заполнении ямы встречены угольки. Вещей нет.

Погребение 276, частичное. Раскоп XIII, квадрат Г/05, гл. 80 см (рис. 72).

В слое темной супеси без следов могильной ямы лежал череп лицевой частью вверх, теменем на северо-восток. Вещей нет.

Объект I, квадраты В-Д/1–3, 01–04 (рис. 73–75).

Объектом I нами назван сложный погребальный комплекс, занимающий возвышенность в северной части раскопа XIII. Нивелировка поверхности площади раскопа показала возвышение в пределах расположения объекта I от нулевой точки раскопа на стыке участков А-Б/5–6 до 205 см. Судя по стратиграфическим показателям раскопа XIII, естественное возвышение в значительной мере было дополнено благодаря погребальным сооружениям.

Стратиграфия в районе объекта I следующая: 1 – дерн – 5–15 см; 2 – серая супесь, иногда нарушенная поздними ямами – 5–60 см; 3 – непосредственно в районе погребальных конструкций на значительной площади выявлена прослойка гумированного прокала темно-коричневого цвета мощностью до 40 см в центральной части объекта и 5–15 см по краям. Данный слой, очевидно, образовался благодаря сгоревшим и расплывшимся по земле верхним конструкциям погребальных сооружений; 4 – слой красновато-оранжевого прокала над отдельными домами мертвых мощностью 15–35 см. Судя по их характеру, возможно, это земля, которой засыпались догорающие дома мертвых. В этом слое встречены углистые прослойки, очевидно, от горящих развалов конструкций домов мертвых; 5 – зольные включения с прокалом мощностью 5–15 см, представляющие собой фундаменты домов мертвых, расположенных по их периметрам. Они располагались на уровне погребенной почвы эпохи раннего железа; 6 – темная супесь мощностью до 50 см, представляющая собой погребенную почву эпохи раннего железа, а также культурный слой эпохи бронзы; 7 – материк, пестрый в юго-западной или темно-вишневый в северной частях раскопа суглинок.

Следы погребального комплекса на большей части его распространения стали прослеживаться с глубины 23–40 см (рис. 73). Лишь в южной части объекта I, где часть возвышенности снесена бульдозером в последнее десятилетие, его следы прослеживались с глубины 10–15 см. Глубина выявления и верхние слои погребального комплекса автором отчета отнесены к горизонту I. Их первоначальные очертания выявились в виде прокаленных расплывчатых пятен бурого цвета и кусочков обожженной глины на площади неправильно-подпрямоугольных очертаний размерами 20,6 x 39,5 м. Контуров пятна, вытянутого с ЗСЗ на ВЮВ, более сильно проявились к его центру. На площади объекта после снятия слоя мощностью 10–15 см с бурыми расплывчатыми пятнами в центральной части стали очер-

чиваться более яркие пятна прокала оранжевого цвета при сохранении внешних буроватых границ общих контуров всего комплекса.

Два больших ярких пятна выступили на участках В-Г/1–2 (глубина 30–37 см). Первое из них, южное, размерами 160 x 90 см с отходящими отростками вытянуто с ССВ на ЮЮЗ. Другое, неправильных очертаний размерами 297 x 65 x 195 см, вытянуто с запада на восток. Три пятна (60 x 36, 60 x 26 и 90 x 55 см) выделялись в юго-восточном конце объекта. Компактной группой располагались десять более мелких пятен в квадратах В/01–02 и более крупное (115 x 140 см) на участке В/03. В их расположении нет какой-либо закономерности. Проверочные сечения нескольких пятен выявили мощность прокала от 5 до 20 см и более. Как оказалось впоследствии, большинство их исчезло с окончанием горизонта I, и они были связаны с поздними перекопами. На этой же глубине выявились углистые пятна на участках Б-В/1–2. В одном из них прослежены остатки обугленного дерева волокнами с ЮЮЗ на ССВ.

Интерес представляет пятно прокала (330 x 205 см) в западном конце погребального комплекса. Оно располагалось по периметру гумированного пятна с угольками темного цвета (235 x 35 см), как бы образуя камеру. Ширина полосы в виде прокала бурого цвета колебалась от 35 до 85 см. Профили сечений данных полос ($a-a_1$; a_2-a_3) выявили различную мощность прокала от 5 до 16 см, неравномерно заполняющего эти полосы. В отличие от объектов последующего горизонта в целом объекты горизонта I отличались менее интенсивной окраской. С горизонтом I связаны находки отдельных предметов. В южной части квадрата В/02 на глубине 25 см найден фрагмент костяного предмета с одной выпуклой залощенной поверхностью (рис. 76, 8); в центральной части этого квадрата около полосы прокала найдены бронзовая круглая бляшка с задней петлей для крепления (рис. 76, 7) и две медные накладки с парными выпуклинами и остатками двух сдвоенных шерстяных ниток (рис. 76, 5–6); в северо-западной части на глубине 35 см найден лепной глиняный сосуд серого цвета с орнаментом из одного ряда круглых ямок и двух рядов редкого навитого шнура с примесью толченых раковин в тесте (рис. 76, 11). В квадрате В/2 в юго-восточном углу участка на глубине 20 см, в слое темной супеси найден лепной глиняный сосуд темно-серого цвета с органической примесью, украшенный по венчику насечками (рис. 76, 13). В квадрате В/05 в центре участка в потревоженном слое черной супеси на глубине 35 см найден бронзовый кельт ананьинского типа с линзовидной в сечении втулкой (рис. 76, 14). В квадрате Г/1 в юго-восточном углу участка на глубине 25 см в слое серой супеси найдено височное бронзовое пластинчатое кольцо. В квадрате Г/2 у северо-восточной стенки участка в слое темной супеси на глубине 15 см найден бронзовый кельт ананьинского типа с овальной в сечении втулкой. В квадрате Г/03 в восточной части участка в пятне слабого прокала на глубине 25 см лежали три медные трубчатые пронизки с остатками кожаного ремешка в них (рис. 76, 1–3).

После фиксации всех объектов горизонта I на плане масштабом 1:20, после фотографирования и киносъемки был снят слой мощностью до 15–20 см (главным образом вся площадь зачисткой по 3–7 см). Глубина залегания от современной поверхности объектов горизонта 2 различна, т.к. в процессе вскрытия мы стремились снять одинаковый слой и добиться одинакового уровня объекта I в целом. Поэтому глубина объектов горизонта 2 колеблется от 55 до 85 см в северо-западной части объекта I и от 35 до 50 см – в юго-восточной части.

Впервые на могильнике удалось зафиксировать любопытные погребальные сооружения в виде домов мертвых. Отмеченные А.Х. Халиковым (1977, с. 50 и след.) в раскопах 1969–1970 гг. углистые пятна с прокалом также, очевидно, следует считать подобными сооружениями. Следует полагать, что общие контуры объекта I на уровне горизонта I образовались благодаря рассыпавшимся во время сгорания отдельных домов мертвых верхним конструкциям. Очевидно, в пределах объекта I находилось три таких сооружения, вытянутых в один ряд с ЗСЗ на ВЮВ. Однако не все они прослеживались одинаково четко.

Наиболее хорошо прослеживался дом мертвых I на ЗСЗ краю объекта I. Он частично выходил в раскоп 1970 г. Данный слой в верхних горизонтах раскопа 1970 г. прокопан, но не полностью. В раскопе 1970 г. нетронутым оказалось богатейшее погребение 272 с комплексом оружия.

От дома мертвых № 1 сохранилось мощное пятно прокала на площади 420 x 370 см (в центральной части перемешанное ямой погребения 279, совершенного, судя по расположению слоев, сразу же после сожжения дома). По периметру пятна прокала выявлены остатки стен самого дома в виде серых полос шириной 30–90 см, заполненных довольно мощным (10–25 см) зольным включением с примесью угольков и прокаленной супеси (по структуре близкой пятну прокала над всем «домом»). Размеры дома, судя по фундаменту неправильно-пятигранных очертаний, в длину достигали 500, в ширину приблизительно 400 см (рис. 74). Следует отметить одну особенность: сразу после зачистки полосы от стен «дома» выявлялись ярким темно-серым пятном с оранжевыми пятнами прокала в верхних горизонтах, а при моментальном высыхании их следы терялись на окружающем фоне.

Характер двух других домов мертвых близок описанному. Над «домом» № 2 также прослежено пятно прокала, потревоженное в некоторых местах впоследствии. Размеры его, судя по слабо сохранившимся в восточной части золистым полосам, также близки предыдущему сооружению: длина его 400, ширина 220 см. В западной части стены обоих «домов» прерываются, скорее всего, поздними перекопами.

Дом мертвых № 3 сохранился лишь частично: с юго-востока он нарушен поздней ямой, а с севера и северо-востока следы от стен не прослеживаются.

Сечения стен домов мертвых показали довольно ровные горизонтальные поверхности по дну. Только в одном случае (сечение Д4–Д5 на рис. 74) в углу сооружения мог быть столбик.

В целом дома мертвых можно реконструировать следующим образом. Это были наземные бревенчатые дома подпятигранные на плане, с крышей (судя по уголькам и прокалу в центральной части конструкции). Их строили на уровне погребенной почвы, затем сжигали и на этом месте в одних случаях сразу же (в ряде погребений: 246, 249, 260, 261, 268, 279 костяки обуглены), а в других через некоторое время совершались захоронения.

Горизонты на рисунках 73–75 выделены согласно стратиграфическим показателям. К горизонту I относятся общие контуры развала домов мертвых (рис. 73) на глубине до 54 см от современной поверхности. К горизонту 2 отнесены все основные объекты домов мертвых и погребения на данном уровне (55–85 см): дом мертвых № 1 – погребения 248, 255, 260, 261, 263 и примыкающие к нему погребения 254, 257, 262; дом мертвых 3 – погребения 246, 251 и примыкающее погребение 277.

Объекты горизонта 3 располагаются под конструкциями домов мертвых (рис. 75). К данному горизонту относятся погребения: под домом мертвых № 1 – 278, 279; под домом мертвых № 2 – 270, 273 и примыкающее с востока погребение 263.

Возможно, с объектом № 1 в раскопе XIII связано скопление каменных стел, располагавшихся двумя группами.

Ниже дается описание погребений по домам мертвых с учетом их расположения по горизонтам.

Дом мертвых № 1, горизонт 2

Погребение 248, частичное. Раскоп XIII, квадрат Г/03, гл. 77 см (рис. 78).

В перемешанном слое темной супеси с включением гумуса и угольков выявлен череп человека, лежавший на затылке с приподнятой челюстью на ВЮВ. Возле челюсти обнаружены височное кольцо и ожерелье, расположенное по окружности вокруг предполагаемой шеи.

Височное кольцо бронзовое, пластинчатое, со слегка загнутыми концами (рис. 79, 2); ожерелье состояло из 15 бронзовых, мелких, бочонковидных бусинок (рис. 79, 1).

Погребение 255, частичное. Раскоп XIII, квадрат Д/03, гл. 70 см (рис. 80).

В слое прокаленной супеси оранжевого цвета ниже потревоженной прослойки золистой супеси от стены дома мертвых № 1 лежал череп на затылке теменем на ССЗ со следами слабой обугленности. Вещей нет.

Погребение 260, одиночное. Раскоп XIII, квадрат Д/04, гл. 78 см, аз. 194° (рис. 81).

В слое красновато-оранжевого прокала, перемешанного с серой супесью, гумированной коричневатой супесью с угольками, без следов могильной ямы выявлены слабо обугленные остатки костяка (череп, кости рук и ног), лежавшего вытянуто на спине головой на юг с небольшим отклонением на запад. К югу от черепа стоял дном вверх сосуд (№ 1), по обеим сторонам от черепа находились массивные височные спирали (№ 2), у правого плеча – кость животного (№ 5), в области предполагаемого пояса бляшка (№ 3) и оселок (№ 4). Сосуд – глиняный лепной, с примесью толченых раковин в тесте, серого цвета, с невысоким цилиндрическим горлом, довольно резко переходящим в тулово и приостренно-округлым дном; по горлу украшен одним рядом редких подтреугольных вдавлений, сопровождавшихся «жемчужинами» на внутренней поверхности; внешняя поверхность хорошо заглажена (рис. 79, 10); височные спирали из массивной проволоки белой бронзы золотистого цвета в 2,5 оборота (рис. 79, 5, б); бляшка бронзовая, с четырехлепестковым оформлением внешней поверхности и задней дужкой для крепления (рис. 79, 3); оселок из сливниого песчаника вишневого цвета, прямоугольный в сечении, с отверстием на одном конце (рис. 79, 9).

Погребение 261, частичное.

Раскоп XIII, квадрат Д/03, гл. 78 см, аз. 6° (рис. 82).

В слое прокала оранжевого цвета с углисто-гумусными включениями обнаружен череп, лежавший на затылке теменем на север. В 10 см к юго-востоку от челюсти лежали сосудик (№ 1), две псалии (№ 2) и галька (№ 3). Сосуд – глиняный, лепной, с примесью толченых раковин в тесте, имеет форму закрытой чаши, в верхней части украшен рядом круглых ямок (рис. 79, 4); псалии бронзовые, из массивных пластин, трехпетельчатые, 2 экземпляра (рис. 79, 7, 8).

Погребение 268, одиночное.

Раскоп XIII, квадраты Г-Д/03, гл. 114 см, аз. 11° (рис. 83).

В слое пестрой супеси с сильным прокалом, угольками, гумированными включениями без следов могильной ямы выявлены остатки костяка (череп, кости рук и ног), лежавшего вытянуто на спине головой на север с небольшим отклонением на восток. Костяк частично обуглен, в большей степени в области плечевых костей и предполагаемой груди, где кости почти неотличимы от углистой массы с прокалом. В меньшей мере воздействие огня испытали другие части костяка.

В области таза погребенного лежали кельт лезвием на ЮЮЗ (№ 2), оселок, подвешенный, очевидно, к поясу (№ 3), молот (№ 4). К востоку от левого бедра обнаружена кость животного (№ 1).

Кельт – бронзовый, ананьинского типа с линзовидной в сечении втулкой (рис. 84, 1); оселок из сливниого песчаника с суженым верхом (рис. 84, 2); молот каменный, из сероватого кварцита (рис. 84, 3).

Погребение 272, частичное.

Раскоп XIII, квадрат Д/04, гл. 80 см, аз. 205° (рис. 85).

В слое темно-серой супеси с включениями кусочков прокала и угольков на нераскопанном в глубину участке раскопа 1970 года выявлен тлен от черепа, лежавшего на затылке теменем на юго-запад. В области шеи погребенного расчищена расшивка бисером в три ряда, очевидно, горловина рубахи (№ 1). К северо-востоку от черепа в одной куче были положены кинжал (№ 2), наконечник копья (№ 3), стилет (№ 4) и нож (№ 5) остриями на юго-восток.

Бисер (ок. 200 экземпляров) круглых очертаний из кости располагался в три ряда в 0,7–1,2 см друг от друга в затылочной части в виде дуги, а спереди сходилась углом; судя по нему, очевидно, это расшивка ворота мужской рубахи с треугольным вырезом спереди (бисер на рис. 86, 1). Кинжал – биметаллический, с подромбическим в сечении железным клинком; рукоять из железных и бронзовых полос с рядом круглых ямок на каждой из бронзовых полос; бронзовое навершие вытянуто-грибовидное; перекрестие бронзовое, с прямыми впущенными концами (рис. 86, 4). Наконечник копья железный, втульчатый, с продольным ребром вдоль листовидного пера (рис. 86, 3). Стиллет железный, из круглого стержня с расплюснутым рабочим концом (рис. 86, 2).

Дом мертвых № 1, горизонт 3 (рис. 75)

Погребение 278, вторичное.

Раскоп XIII, квадрат Д/04, гл. 90 см.

В слое пестрой супеси с прокалом и угольками выявлены человеческие кости (бедренные, тазовые, предплечья) со следами огня, располагавшиеся в анатомическом беспорядке. Яма не прослежена, однако, судя по нарушенной площади конструкций дома мертвых № 1 и пятна прокала над ним, это была яма обычных размеров (примерно 150 x 55 см). Вещей нет.

Погребение 279, парное.

Раскоп XIII, квадраты Г/Д/03–04, гл. 130 см, аз. 130° (рис. 87).

Могильная яма стала прослеживаться в виде пестрого пятна перемешанного прокала и углей без четких границ с глубины 60–80 см. Однако лишь с глубины 115 см удалось зафиксировать четкие границы ямы размерами 252 x 110 см, вытянутой с С на Ю; она на окружающем фоне темно-серой супеси выделялась ярким оранжевым пятном с черными углистыми и коричневыми гумированными включениями. По концам к яме примыкали столбовые пятна диаметром 12 см с углистым заполнением. На глубине 120–128 см над костяками в южной половине ямы и её восточном крае прослежены углистые прослойки, а по северо-западному краю – зольные включения. На дне ямы на глубине 130 см расчищены два костяка, в южной половине обугленные и лежавшие вытянуто на спине головами на юг. Костяк 1, восточный, принадлежал, вероятно, девочке-подростку или женщине маленького роста. У черепа костяка лежало височное кольцо (№ 4). В её изголовье лежали ножи (№ 7, 8) и накладки (№ 9). Костяк 2, западный, судя по массивным бугристым костям ног, рук и тазовой кости,

принадлежал мужчине. У правого плеча найдено височное кольцо, в области пояса – парные накладки, у челюсти – 2 бусинки, у левого колена – пронизка.

В юго-восточном углу ямы лежала кость жертвенного животного (медведя?). В южном конце ямы в засыпи на глубине 115 см расчищен комплекс вещей, включающий кельт (№ 1), наконечник копья (№ 2) и шило (№ 3).

Пятна оранжевого прокала и угольки выявлены также под костями, а обугленность костяков снизу свидетельствует о подсыпке угля на дно могилы.

Кельт – бронзовый, ананьинского типа, с линзовидной в сечении втулкой и рельефными узорами на поверхностях (рис. 88, 7). Наконечник копья – железный, втульчатый, с продольным ребром вдоль листовидного пера (рис. 88, 9). Шило – железное, круглое в сечении (рис. 88, 8). Височные кольца (2 экз.) – бронзовые, из круглого дрота с прямыми несомкнутыми концами (рис. 88, 3–4). Ножи (2 экз.) – железные, с дуговидной спинкой, один с остатками деревянной рукояти (рис. 88, 1–2). Бусы (2 экз.) – из стекловидной пасты голубоватого цвета, линзовидные в сечении (рис. 88, 5–6). Парные накладки – медные или бронзовые, одна пластинчатая с гладкими поверхностями (рис. 88, 10), другая сплошная гладкая с внутренней стороны и двумя выпуклостями с внешней (рис. 88, 11), три подпрямоугольных очертаний с небольшими двумя полукруглыми выпуклинами (рис. 88, 12–14). Пронизка – медная, из пластины (рис. 88, 15).

Дом мертвых № 2, горизонт 2

Погребение 249, одиночное.

Раскоп XIII, квадрат Г/01, гл. 55 см, аз. 220° (рис. 89).

В слое пестрой супеси с прокалом без следов могильной ямы выявлен череп костяка полустоймя лицевой частью в юго-западном направлении. К юго-западу от него располагались бронзовый наконечник копья остриём на юго-восток (№ 7), нож остриём на восток (№ 2), кельт лезвием на ВСВ (№ 3), железный наконечник копья остриём на северо-восток (№ 1) и нож (№ 2). Южнее расчищены крупные куски обугленного дерева, из них 6 волокнами с ЮЮЗ на ССВ, 1 – с ЮЗ на СВ и 1 – с ЮВ на СЗ. В северо-восточной части этого скопления обугленного дерева найдены сосуд (№ 4), бляшка (№ 5) и галька (№ 6; рис. 90, 3).

Наконечники копий: втульчатые, один железный, с продольным ребром вдоль листовидного пера (рис. 90, 7); другой бронзовый с тройными выпуклыми валиками на втулке, сегментовидными углублениями и узорами из косых валиков на перьях и без характерных для таких наконечников прорезей в нижней части пера (рис. 90, 6). Кельт – бронзовый, ананьинского типа, с линзовидной в сечении втулкой (рис. 90, 5). Ножи (2 экз.) – железные, с дуговидной спинкой (рис. 90, 1–2). Бляшка – бронзовая, с гладкой выпуклой поверхностью и массивной дужкой для крепления (рис. 90, 4).

Погребение 262, пустое.

Раскоп XIII, квадраты Г/1–01, гл. 80 см (рис. 91).

Могильная яма 165 x 62 см с заполнением в виде пестрой супеси (прокала, угольков, гумуса), вытянутая с ЮЮЗ на ЮЮВ оказалась пустой.

Дом мертвых № 2, горизонт 3

Погребение 263, пустое.

Раскоп XIII, квадраты Г/1–01, гл. 97 см.

Могильная яма (213 x 75 см), вытянутая с ЮЗ на СВ оказалась пустой. В заполнении встречены прокал, угольки.

Погребение 267, одиночное.

Раскоп XIII, квадраты Г/01–02, гл. 97 см, аз. 18° (рис. 92).

Могильная яма (212 x 65 см), вытянутая с ЮЮЗ на ССВ и заполненная прокалом оранжевого цвета с угольками, зольными включениями, выявилась на глубине 50–60 см. На дне ямы расчищены остатки обуглившегося костяка, лежавшего вытянуто на спине головой на ССВ. К востоку от черепа найдены кельт (№ 3) и топор (№ 2), к западу выше левой плечевой кости находился второй кельт (№ 1).

Топор каменный, с круглым проухом и массивным выпуклым обухом (рис. 93, 2). Кельты (2 экз.) – бронзовые, ананьинского типа, с линзовидной в сечении втулкой (рис. 93, 1, 3).

Погребение 270, одиночное.

Раскоп XIII, квадраты В-Г/01, гл. 126 см, аз. 203° (рис. 94).

Могильная яма овальной формы (260 x 103 см), вытянутая с ССВ на ЮЮЗ, выявилась на глубине 109 см в виде пестрой супеси с мощными включениями прокала, угля. С глубины 115 см преобладает темно-серое гумированное заполнение. Отдельные вкрапления кусочков прокала и угольки встречены до самого дна, в том числе под костяком и на уровне костяка.

На дне ямы на глубине 126 см выявлены остатки плохо сохранившегося костяка (череп, ключицы, плечевые кости), лежавшего на спине головой на ЮЮЗ. У височных костей погребенного находились височные кольца (№ 1), а у правого виска и челюсти еще накладки и пронизки налобного венчика (№ 4), вокруг челюсти бисер и бусы, вероятно, от двойного ожерелья (№ 3) и к востоку от челюсти 5 наконечников стрел (№ 2). Из вещевого комплекса налобный венчик и ожерелье характерны для женских погребений, а наконечники стрел (тем более их набор) встречались в мужских погребениях.

Височные кольца (2 экз.) – бронзовые, пластинчатые, а одно в 1,3 оборота из плоской пластины с суженными концами (рис. 95, 1), другое в 1,5 оборота из узкой плоской в центре и широкой выпукло-вогнутой по концам пластины (рис. 95, 8). Налобный венчик состоял из медно-бронзовых накладок с парными выпуклинами (9 экз.) и расположенных по четыре на концах трубчатых пронизок (рис. 95, 9); основание, на которое они навешивались, не сохранилось, но, судя по слабому тлену на одной из накладок, это была полоска шерстяной ткани.

Ожерелье состояло из двойных рядов бисера из светло-голубой пасты (примерно 40–50 экз.) и бус: 20 стеклянных зеленоватого цвета овальных в сечении форм, 9 небольших по концам ожерелья овальной в сечении формы из минерала вишневого цвета, 2 из такого же материала квадратной и прямоугольной в сечениях форм, 6 из светло-серой пасты удлиненных форм и трехгранных в сечении, 1 из такого же материала овальной формы, 1 из синей пасты с гофрированной поверхностью, 1 из темного минерала в центральной части ожерелья в виде трехлопастного наконечника стрелы (рис. 95, 7). Наконечники стрел (5 экз.) – бронзовые, втульчатые, двухлопастные, один с резными горизонтальными насечками (рис. 95, 2), другой с ромбической в сечении (в верхней половине) втулкой (рис. 95, 3), 2 – с листовидным широким в средней части пером (рис. 95, 4–5) и 1 крупных размеров с широкими в нижней части лопастями пера (рис. 95, 6).

Погребение 273, коллективное.

Раскоп XIII, квадраты Г/02–03, гл. 120 см, аз. 10°, 10°, 15°, 190° (рис. 96).

Могильная яма с расплывчатыми краями, вытянутая с юга на север с небольшим отклонением к востоку, стала прослеживаться с 80 см в виде перемешанной пестрой супеси с гумусными, углистыми включениями и прокалом. С глубины 90 см её очертания на фоне темно-серой погребенной почвы стали более четкими. До глубины 100–105 см яма была заполнена пестрой прокаленной супесью с мощными прослойками угольков в южной половине. С глубины 108 см здесь выявилось пятно (125 x 35–62 см) со сплошным углистым заполнением, в котором расчищены большие куски обугленного дерева в виде плах волокнами с запада на восток. В одном случае удалось проследить накладывание двух кусков друг на друга. Пятно продолжалось до глубины 115 см. Другое углистое пятно (74 x 63 см) выявлено на глубине 100–105 см в северной половине ямы. Небольшие углистые пятна или отдельные участки встречены по всей яме.

На дне ямы расчищены остатки четырех костяков, довольно сильно обугленных в южной половине ямы под отмеченным углистым пятном. Костяк 1 лежал вытянуто на спине у восточной стенки ямы головой на ЮЮЗ (аз. 190°). Руки вытянуты вдоль тела. У челюсти погребенного находились остатки ожерелья (№ 1, 2). Костяк 2 лежал в середине ямы вытянуто на спине головой на ССВ с вытянутыми руками без вещей. На его груди покоился костяк ребенка (№ 4) в вытянутом положении головой на ССЗ (аз. 315°). Костяк 3 выявлен у западной стенки ямы. Он лежал вытянуто на спине головой на ССВ без вещей. Руки согнуты в локтях, кисти рук положены на лобок, а пальцы правой руки согнуты в положении удерживания несуществующего объекта.

Ожерелье – состояло из одного ряда бисера из светлой пасты (приблизительно 20–30 экз.) на концах и двух пронизок в центре (рис. 77, 9–10).

Дом мертвых № 3, горизонт 2

Погребение 246, парное.

Раскоп XIII, квадрат Г/2, гл. 38 см, аз. 208°.

В слое прокала от конструкций дома мертвых без следов могильной ямы обнаружены потревоженные остатки двух костяков, лежавших головой на ЮЮЗ. У костяка 1 череп свернут челюстью вниз и он оказался стоймя, правые конечности вытянуты. Костяк 2 (череп, плечевая кость левой руки) находился к СЗ от первого; череп свернут на запад. Вещей нет.

Погребение 251, частичное.

Раскоп XIII, квадрат Г/1, гл. 57 см.

В слое прокала и углистых включений от сгоревших конструкций дома мертвых выявлены два черепа плохой сохранности: № 1 – стоймя лицевой частью на ЮЗ; от 2 черепа сохранилась лишь черепная коробка, лежавшая лобной частью на ССВ. Рядом с черепами находились фрагменты керамики. Вещей нет.

Погребение 266а, вводное.

Раскоп XIII, квадрат Г/2, гл. 54 см, аз. 212° (рис. 97).

В слое перемешанного прокала с включениями гумированной супеси и угольков над юго-восточным краем могильной ямы погребения 266б обнаружен обуглившийся костяк (судя по морфологической структуре таза и костей конечностей – женский), лежавший вытянуто на спине, руками вдоль тела (кисть правой руки на краю тазовой кости), головой на юго-запад. В изголовье костяка лежали сложенные в кучу остатки налобного венчика (№ 1).

Налобный венчик состоял из девяти медных накладок с парными выпуклинами (типа рис. 99, 11).

Погребение 266б, коллективное.

Раскоп XIII, квадраты Г/1–2, гл. 65–85 см, аз. 220° (рис. 98).

Могильная яма подквадратных очертаний с округлыми углами (190 x 170 см) выявилась на глубине 65 см. В северо-западной части её перерезает поздняя яма, в которой на глубине 65 см (над костяками 3) найден кельт (№ 4). В верхних горизонтах яма заложена прокалом с углисто-гумированными включениями. Судя по структуре и перемешанности, слой прокала происходит от сгоревших конструкций дома мертвых и попал в яму уже в процессе засыпки. На глубине 70 см заполнение ямы представляет собой темную супесь с отдельными кусками прокала и угольков или их небольшими линзовидными прослойками.

На дне ямы (глубина 85 см) расчищены три костяка, лежавшие вытянуто на спине головой на юго-запад. Костяк 1 находился у юго-восточной стенки. Обе руки вытянуты. С черепа сполз в изголовье налобный венчик (№ 5), в древности положенный на череп в порядке ношения. Костяк 2 лежал в центральной части ямы. Череп слегка свернут на север и оказался почти на левом виске; левая рука вытянута вдоль тела, правая согнута в локте и кисть покоится на тазу. У черепа погребенного лежали кельт (№ 1) и нож (№ 2), а в его изголовье – 7 наконечников стрел (№ 3).

Костяк 3 лежал у северо-западной стенки. Он основательно разрушен поздней ямой. Сохранившиеся череп, плечевые кости рук также потревожены и смещены. Очевидно, ему принадлежал найденный в поздней яме кельт (№ 4). Судя по сопровождающим вещам и морфологической структуре, костяк 1 женский, а костяки 2 и 3 – мужские.

Кельты (2 экз.) – бронзовые, ананьинского типа, с линзовидной в сечении втулкой. Нож железный, с дуговидной спинкой (рис. 99, 9). Наконечники стрел кремнёвые, черешковые, 5 ромбической на плане формы (из них 2 с усеченным черешком), два листовидные (рис. 99, 1–7). Налобный венчик состоял из 18 медных накладок с парными выпуклинами (рис. 99, 11).

Между домами мертвых на уровне горизонта 2 находились 5 погребений без следов могильной ямы. Их можно отнести в целом к объекту 1.

Погребение 253, квадрат Г/03, гл. 80 см.

В слое гуммированной супеси с прокалом выявлены фрагменты трубчатых костей, вытянутых в основном с севера на юг.

Погребение 254, квадраты Г/02–03, гл. 85 см.

В слое гуммированной супеси с прокалом расчищены фрагменты тазовой кости, теменной части черепа и трубчатой кости предплечья.

Погребение 256, квадрат Д/03, гл. 80 см.

В слое темной супеси найден тлен от черепа, лежавшего на правом виске лицевой частью на СЗ.

Погребение 257, квадрат Д/02, гл. 85 см.

В слое темной супеси найден слабо сохранившийся череп, лежавший на затылочной части теменем на ССВ.

Погребение 277, квадраты Г-Д/1, гл. 70 см.

В слое гуммированной супеси с прокалом найден слегка обожженный череп, лежавший лицевой частью вверх, теменем на ССВ.

В раскопе XIII обнаружены отдельные находки.

1. В квадрате В/01 на глубине 56 см в слое темной супеси с включениями прокала найден кельт ананьинского типа с овальной в сечении втулкой, с тремя горизонтальными валиками на обеих сторонах и отходящими от них усами; на одной стороне к нижнему горизонтальному валику примыкает треугольный узор (рис. 100, 1).

2. В квадратах В/3 и В/04 обнаружены фрагмент терочной плиты с одной заглаженной и углубленной поверхностью (рис. 100, 2) и фрагмент терочника (рис. 100, 3).

4. В квадрате В/04 в слое гуммированной темной супеси на глубине 60 см найдена половинка шаровидного пряслица с узким сквозным отверстием (рис. 100, 4).

Как уже отмечалось, с объектом 1, кроме погребальных конструкций и погребений, могут быть связаны два скопления каменных стел. Первое из них вклю-

чало стелы № 1–3 и располагалось на глубине 20–35 см в квадратах А-Б/1–01. Кроме стел здесь же находились отдельные небольшие куски камня. Другое скопление стел обнаружено в 130 см к ССЗ от стен дома мертвых № 1; оно занимает площадь 420 x 190 см и находилось на глубине 70–90 см. В нем расчищены стелы № 4–10 и отдельные необработанные камни. Все стелы изготовлены из красноватого песчаника, а среди отдельных камней встречаются в основном песчаники и реже известняк. Несколько камней кучей находились в квадрате Б/03.

Ниже дается описание каменных стел в раскопе XIII.

Стела 1, квадраты А-Б/1. Обнаружена в двух крупных фрагментах. Оба лежали плашмя внешней стороной вниз в слое серой супеси. Общая высота её достигает 93 см, ширина 140 и толщина 30 см. Верхняя часть полукруглая, к основанию сужена. Поверхности и края тщательно отшлифованы. На внешней поверхности в верхней половине содержится изображение меча с грибовидным навершием и прямым перекрестием (рис. 101). По форме и размерам меч на изображении близок находке подобного меча из Биляра. А.Х. Халиков (1977, с. 160–161) подобные мечи датирует VIII–VII вв. до н.э.

С учетом общей даты могильника можно ограничить дату меча на изображении VII в. до н.э.

Стела 2, квадраты Б/1–01. Лежала к СЗ от стелы 1 наклонно на боку в слое серой супеси. Длина её 73 см, ширина 30 см. В толщину она слоится и полностью не сохранилась.

Стела 3, квадрат В/1. Представлена фрагментом с округлым верхом; обнаружена вблизи стелы 2.

Стела 4, квадрат Б/04. Обнаружена в восточной части второго скопления стел в слое темной супеси. Высота её 52 см, ширина 38 см, толщина 10 см.

Стела 5, квадраты В-Г/04. Найдена в восточной части скопления во фрагментах. Общая высота её 82 см, ширина 50 см, толщина 7 см. Сохранившиеся края её хорошо заглажены.

Стела 6, квадрат В/04. Обнаружена между стелами 4 и 5 во фрагментах. Сохранившиеся размеры 32 x 26 см; в толщину она также сохранилась частично.

Стела 7, квадрат В/05. Располагалась в западной части скопления стел. Сохранилась в виде крупного фрагмента (30 x 33 см) с заглаженными поверхностями.

Стела 8, квадраты В-Г/05. Найдена между стелами 5 и 7. Сохранилась округлая верхняя часть с заглаженной поверхностью. Общие размеры 42 x 33 см, толщина 7 см.

Стела 9, квадрат З/05. Крайняя западная стела в данном скоплении. Сохранилась верхняя (а, возможно, нижняя) часть прямоугольных очертаний с небольшим выступом у одного бокового края (36 x 22 см).

Стела 10, квадрат В/05. Представлена небольшим фрагментом.

Таким образом, всего на Тетюшском могильнике начала эпохи раннего железа вскрыто 105 погребений. Погребальный обряд характерен для могильников Волго-Камья раннеананьинского времени (Патрушев, 1984, с. 157–162). Тридцать семь захоронений являются одиночными, из них шесть вторичных погребений, когда первоначально умершие хоронились где-то на стороне, а затем останки переносились на родовое кладбище. В одном случае можно говорить о частичном погребении, когда в могильную яму помещали только голову умершего. Нередко в одной могиле погребено два, три и более (до 12) умерших. Всего коллективных захоронений на Тетюшском могильнике 27. Из-за плохой сохранности костяка у многих могил невозможно определить тип погребального обряда.

Погребения обычно совершались в ямах овально-вытянутой или подпрямоугольной с округлыми углами формы. В трех случаях могилы имели округлую форму, а четыре ямы дополнительно имели выступы-камеры, в которые помещались жертвенные дары умершим. Из-за наличия наземных сооружений границы многих могил в ходе раскопок не прослеживались. Дно могил плоское или корытообразное, стенки скошены или отвесны. Умерших обычно помещали на дне могилы на глубине 40–110 см. Но в отличие от других могильников этого времени здесь из-за наличия наземных сооружений (а также захоронений в них) глубина погребений нередко составляет всего 20–35 см, Ширина могил обычно 65–90 см, но коллективные могилы встречены даже шириной до 300 см. Длина могил обычно 170–220 см, но из-за расположения умерших «валетом» в коллективных погребениях встречены могилы длиной до 395 см. Костяки в могилах, судя по сохранившимся частям, обычно лежали на спине головой в северном или западном направлении, реже на юг или восток, нередко ногами к реке.

В характеристике погребального обряда важно отметить наличие в засыпи угольков, кремешков, остатков жертвенного мяса в виде костей или зубов животных, украшений или орудий труда, а также кусочков охры. Но наиболее яркой чертой обряда является наличие домов мертвых, сложных погребальных сооружений, очевидно, наземного типа. Внутри таких домов находилось 44 могилы, а еще 8 могил примыкали к таким домам. Явные следы прокала отмечены в 49 случаях. А.Х. Халиков (1977, с. 51–68 и след.) особо отмечает, что многие остатки погребенных на костях имели следы поверхностного обжига и, очевидно, находились в наземной конструкции.

Новые материалы раскопок Тетюшского могильника 1980 года раскрывают новые элементы погребального обряда и в значительной мере дополняют вещевые комплексы раннеананьинского времени.

Рисунки 58-101



Рис. 58. Тетюшский могильник. План раскопа XII. Условные обозначения: а – контуры могильных ям, б – предполагаемые контуры могильных ям, в – край обрыва, г – поздние ямы.



Рис. 59. Тетюшский могильник. Раскоп XII. План погребения 226.

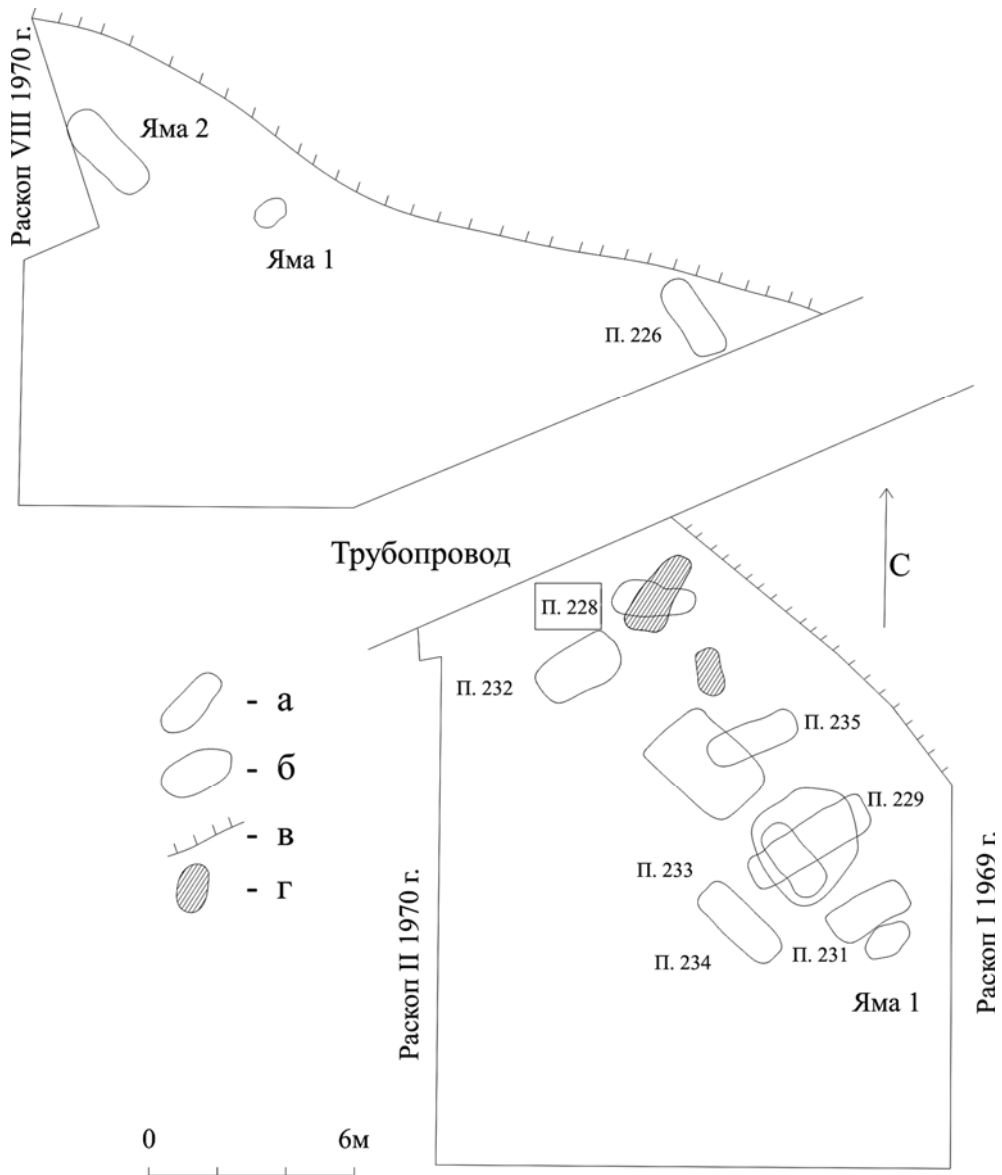

Рис. 60. Тетюшский могильник. Раскоп XII. План погребения 230.



Рис. 61. Тетюшский могильник. Раскоп XII. План погребения 232.

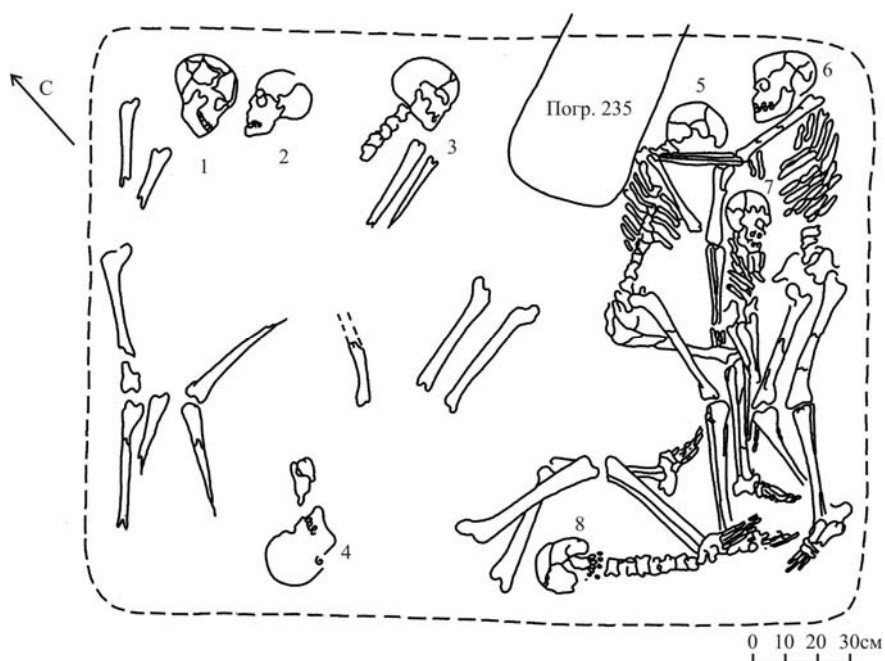

Рис. 62. Тетюшский могильник. Раскоп XII. План погребения 234.



Рис. 63. Гетюшский могильник. План раскопа XIII.

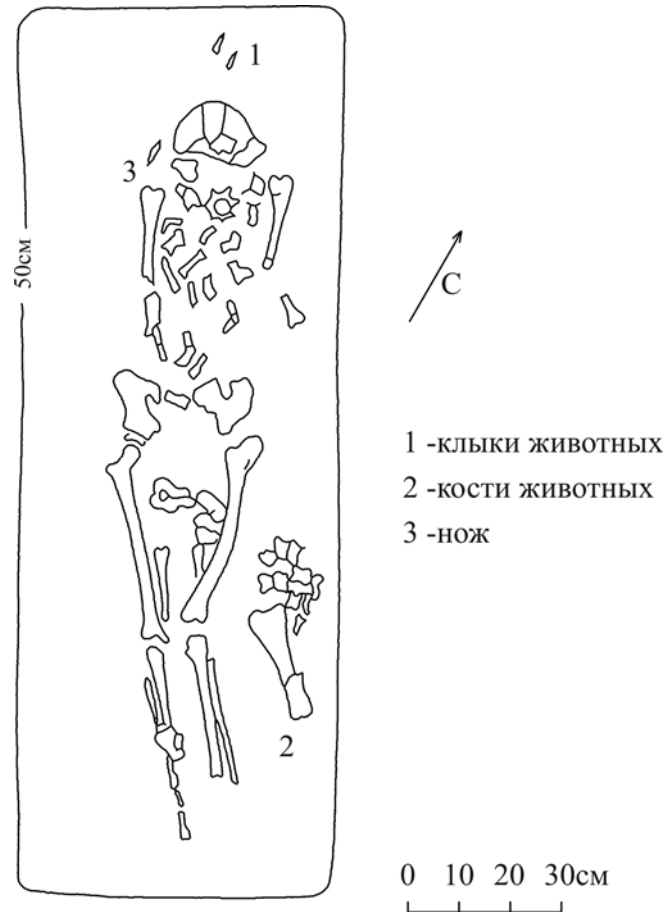

Рис. 64. Тетюшский могильник. Раскоп XIII. План погребения 238.

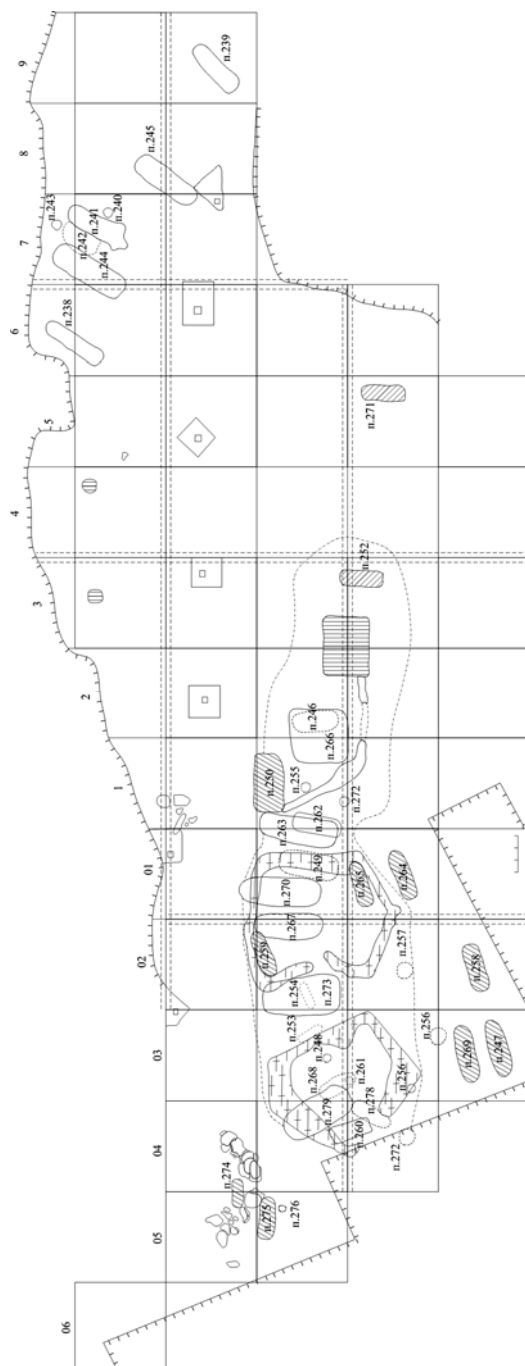

Рис. 65. Тетюшский могильник. Раскоп XIII. Находки из погребений: 1–5 – погребение 238; 6, 11 – погребение 242; 7 – погребение 240; 8–10 – погребение 241. 1 – железо; 2–7 – медь и бронза; 8 – глина; 9 – медь и паста, 10–11 – камень.

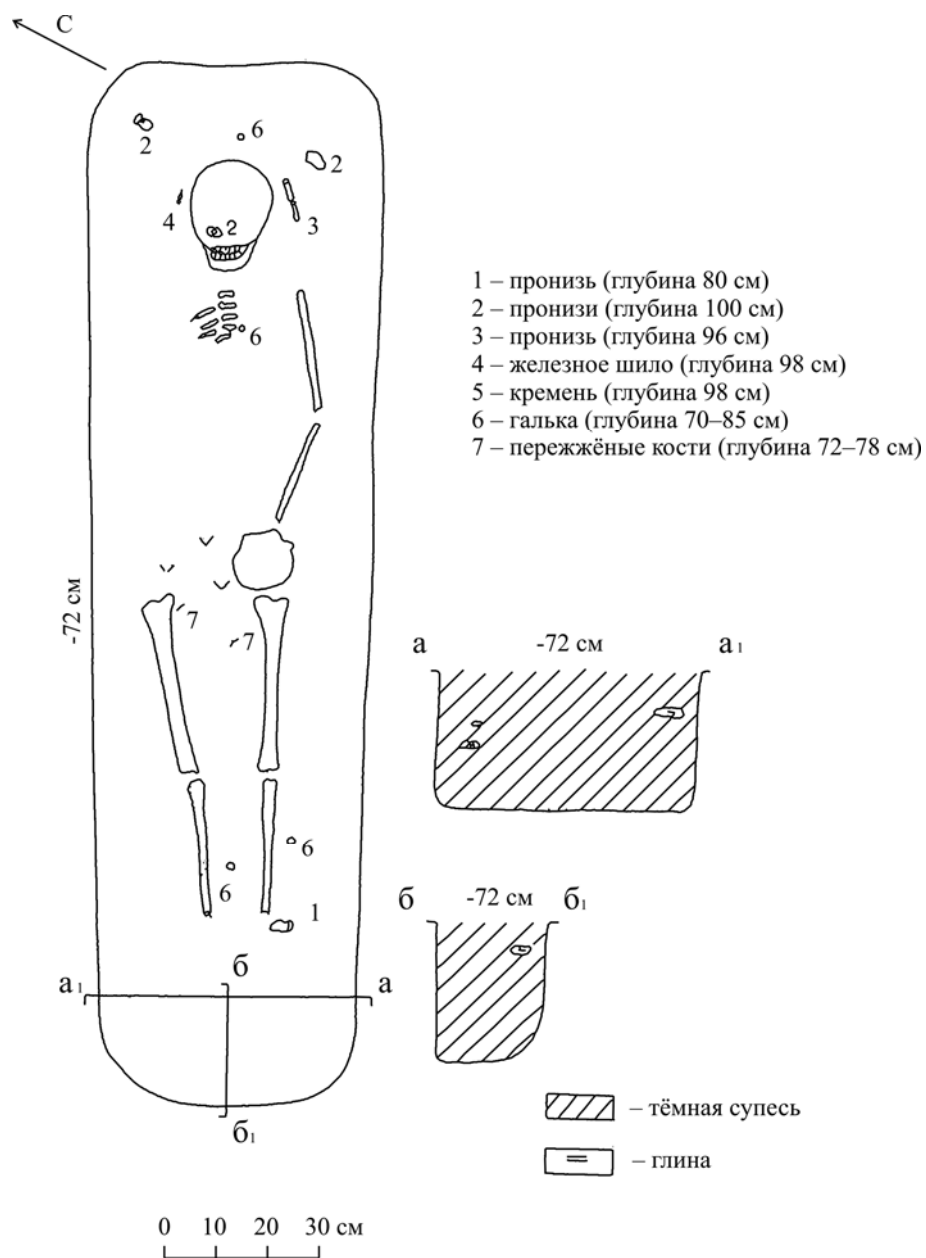

Рис. 66. Тетюшский могильник.
Раскоп XIII. План погребения 239.

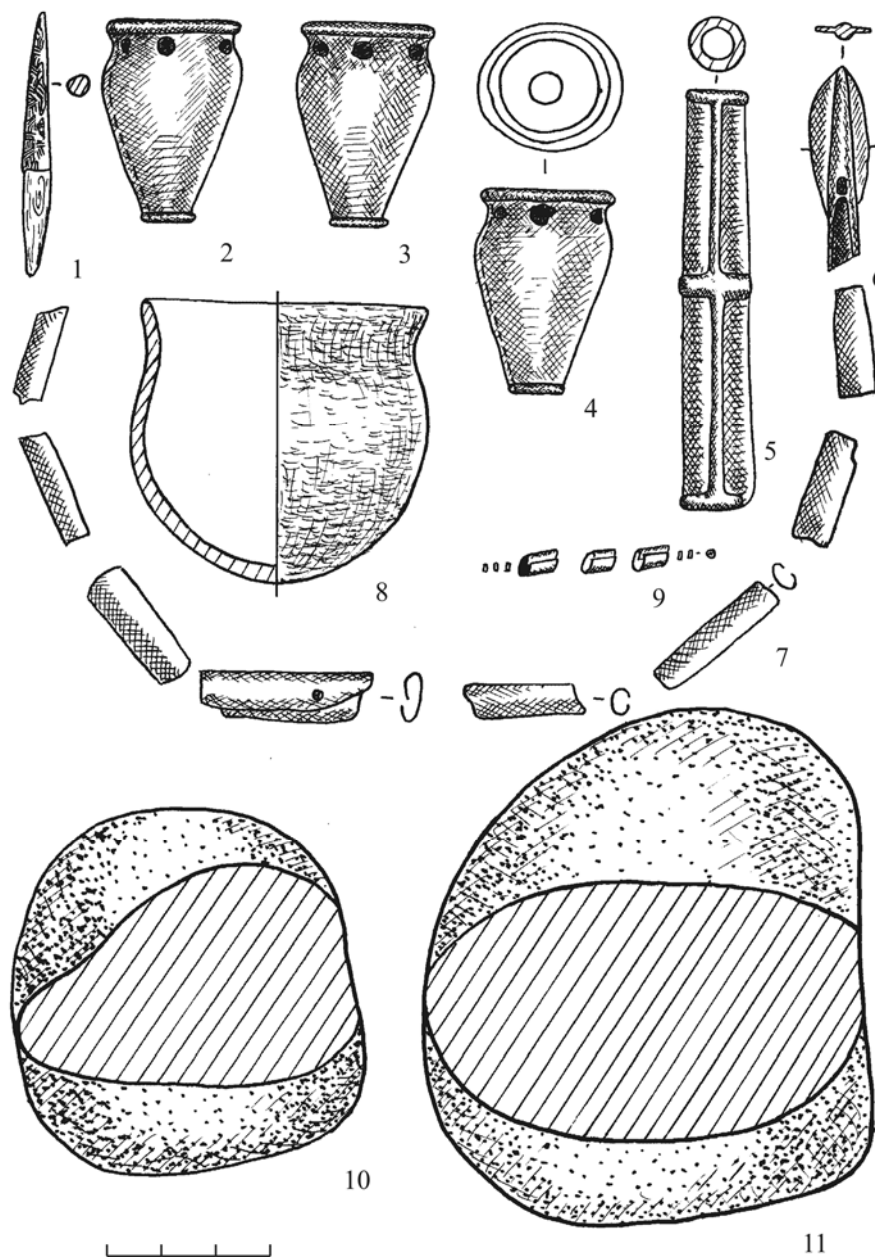

Рис. 67. Тетюшский могильник.
Раскоп XIII. План погребения 240.

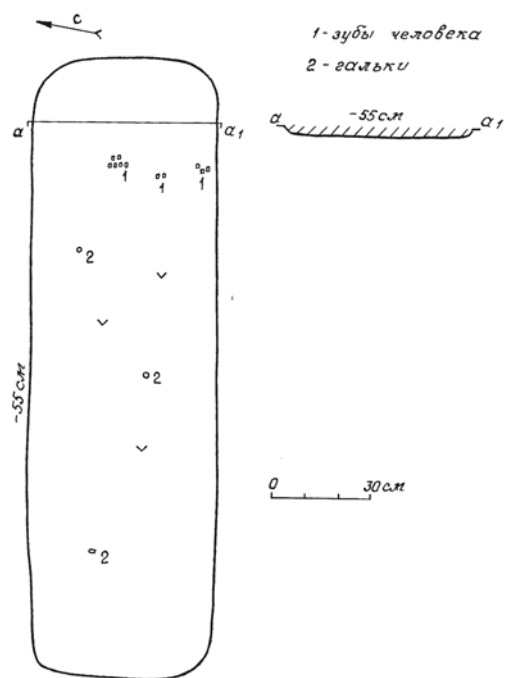

Рис. 69. Тетюшский могильник.
Раскоп XIII.
План погребения 243.

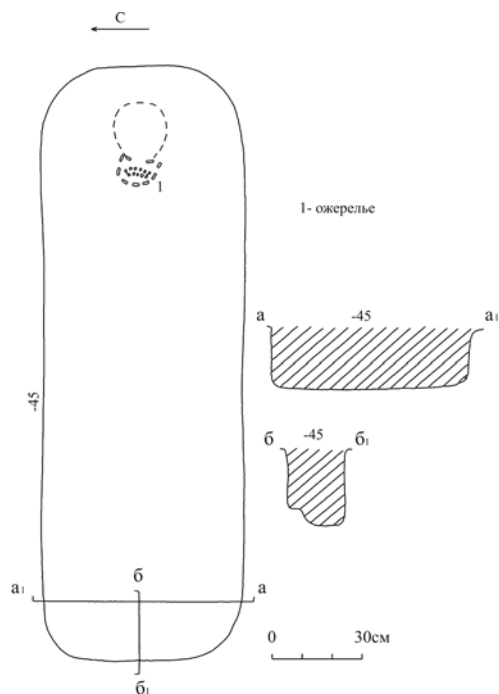

Рис. 70. Тетюшский могильник.
Раскоп XIII. План погребения 244.

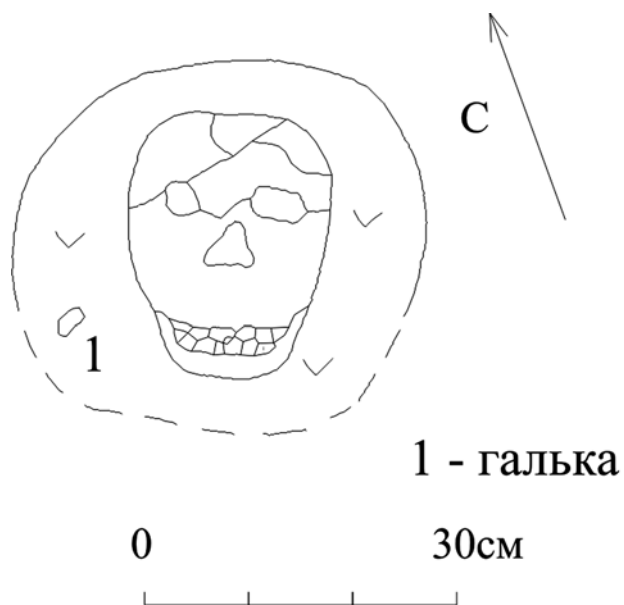

Рис. 71. Тетюшский могильник.
Раскоп XIII. План погребения 245.

Рис. 72. Тетюшский могильник.
Раскоп XIII. План погребения 276.

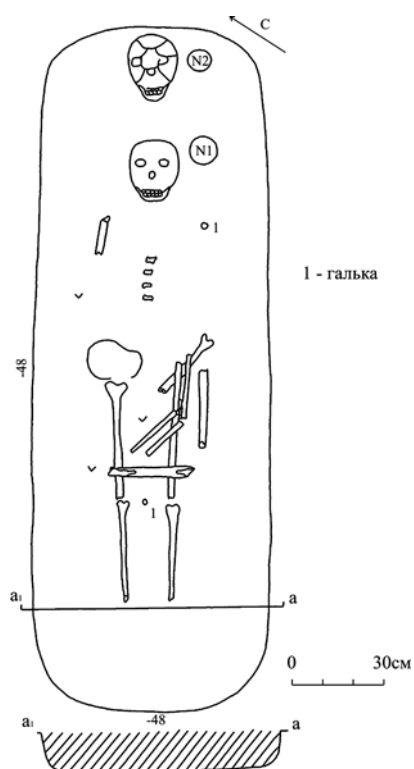

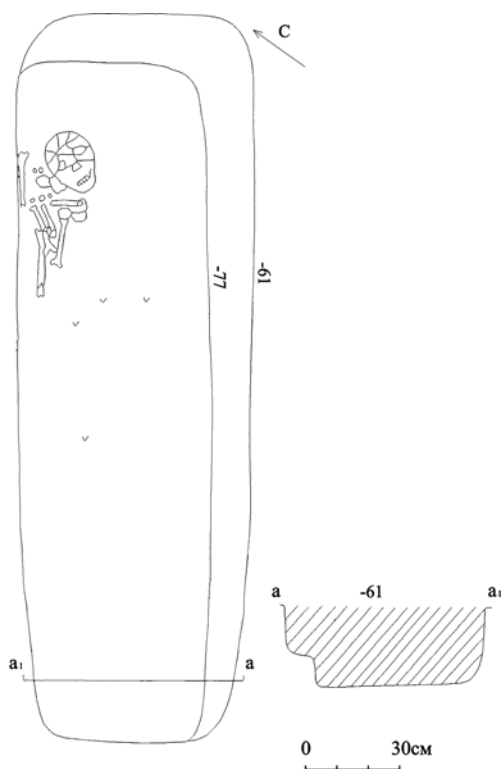

Рис. 73. Тетюшский могильник. Раскоп XIII. План объекта 1, горизонт 1.



Рис. 75. Тетюшский могильник. Раскоп XIII. План объекта 1, горизонт 3.

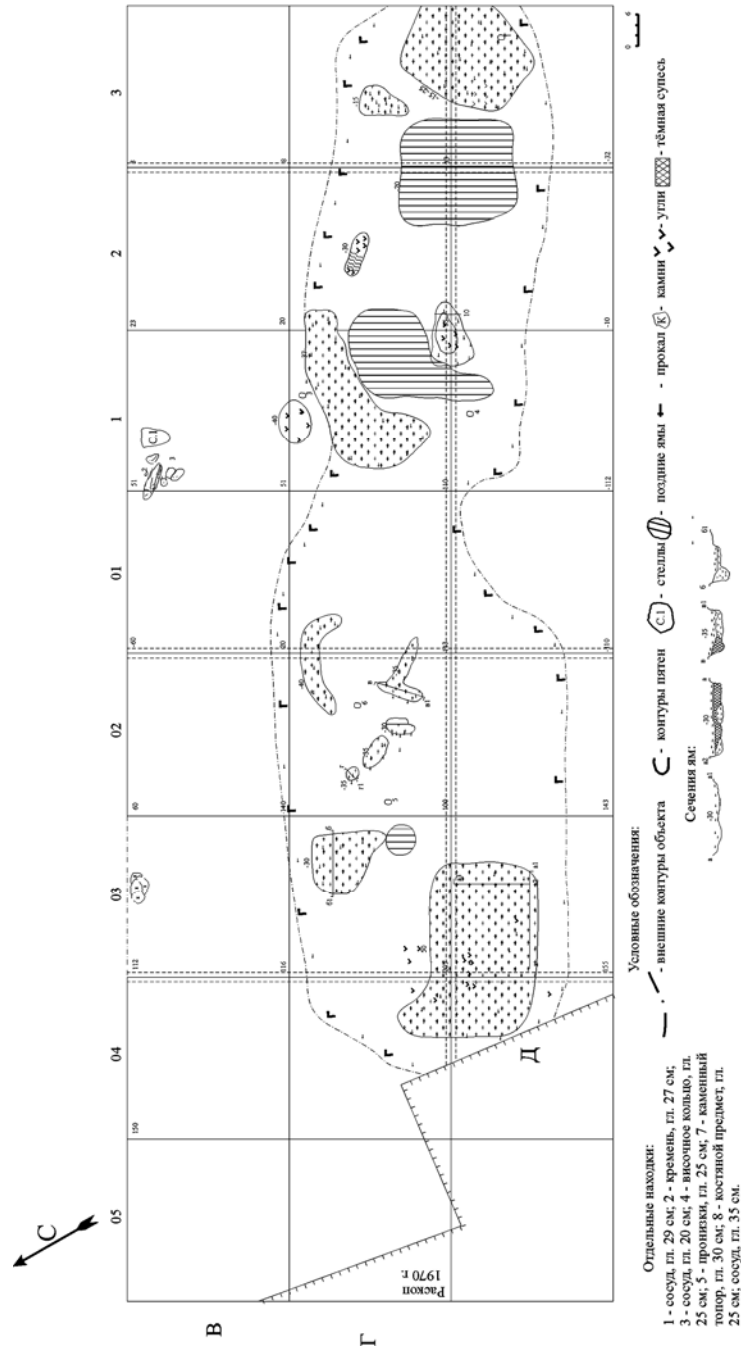

Рис. 76. Тетюшский могильник. Раскоп XIII. Отдельные находки: 1-3 – кв. Г/03; 4-6, 8, 10, 11 – кв. В/02; 7 – кв. В/01; 9 – кв. В/02; 12 – кв. Г/1; 13 – кв. В/2; 14 – кв. В/05. 1, 3 – медь и кожа; 2, 4-7, 10, 12, 14 – медь и бронза; 8 – кость, 9, 11, 13 – глина.

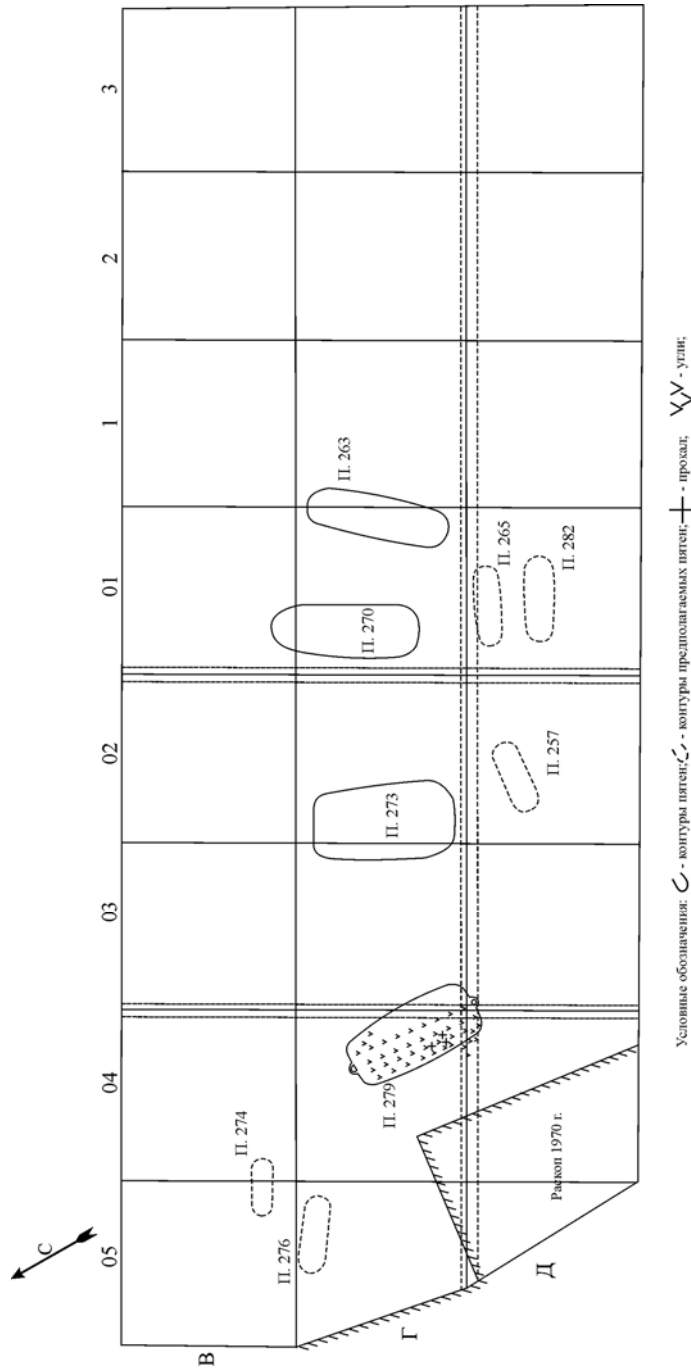

Рис. 77. Тетюшский могильник. Раскоп XIII: 1-3 – кв. В/02; 4 – п. 273 (дом мертвых № 2); 5 – кв. В/03; 6 – п. 277 (дом мертвых № 3); 7, 8 – кв. Г/2. 1-4, 7 – медь и бронза, 5 – глина, 6 – железо.

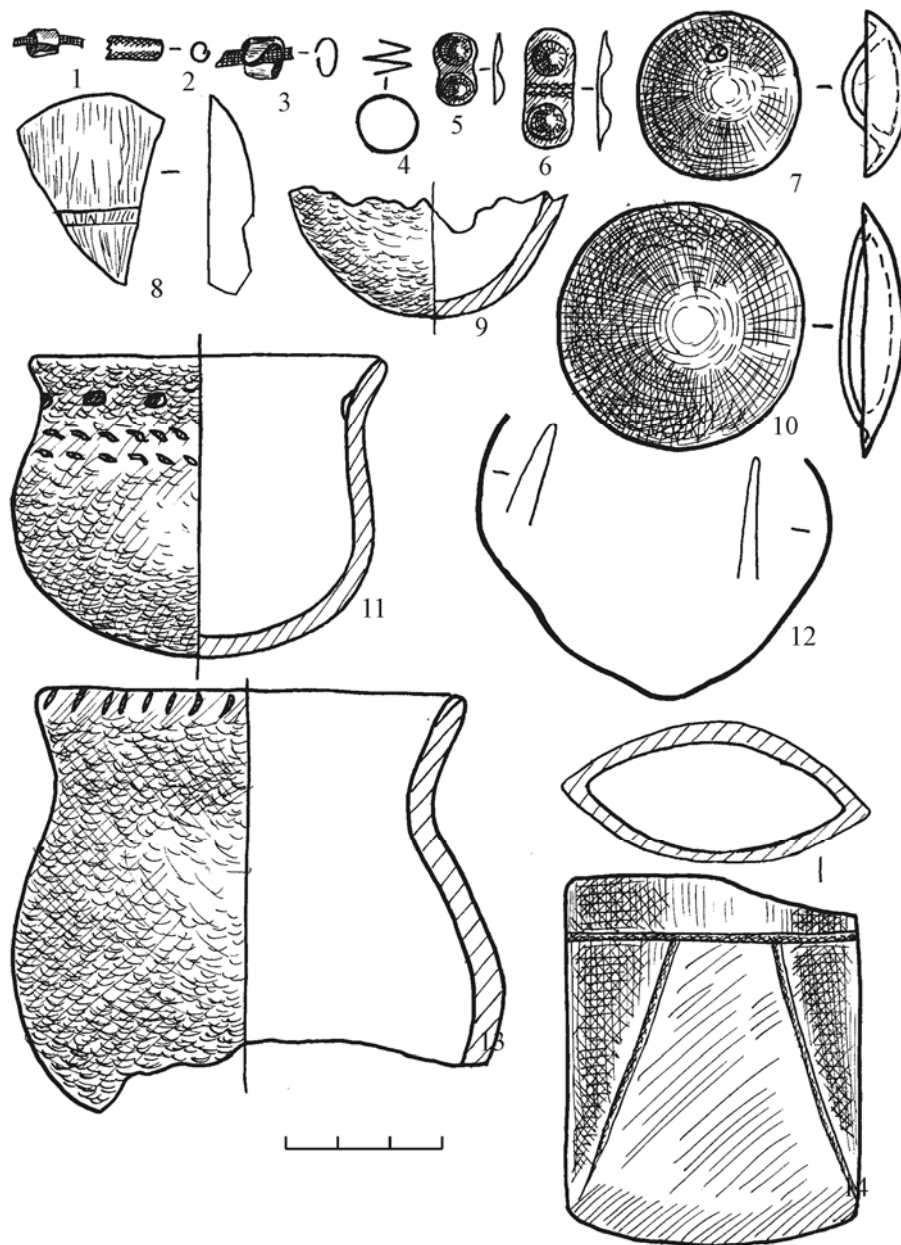

1 - височное кольцо

2 - бусы

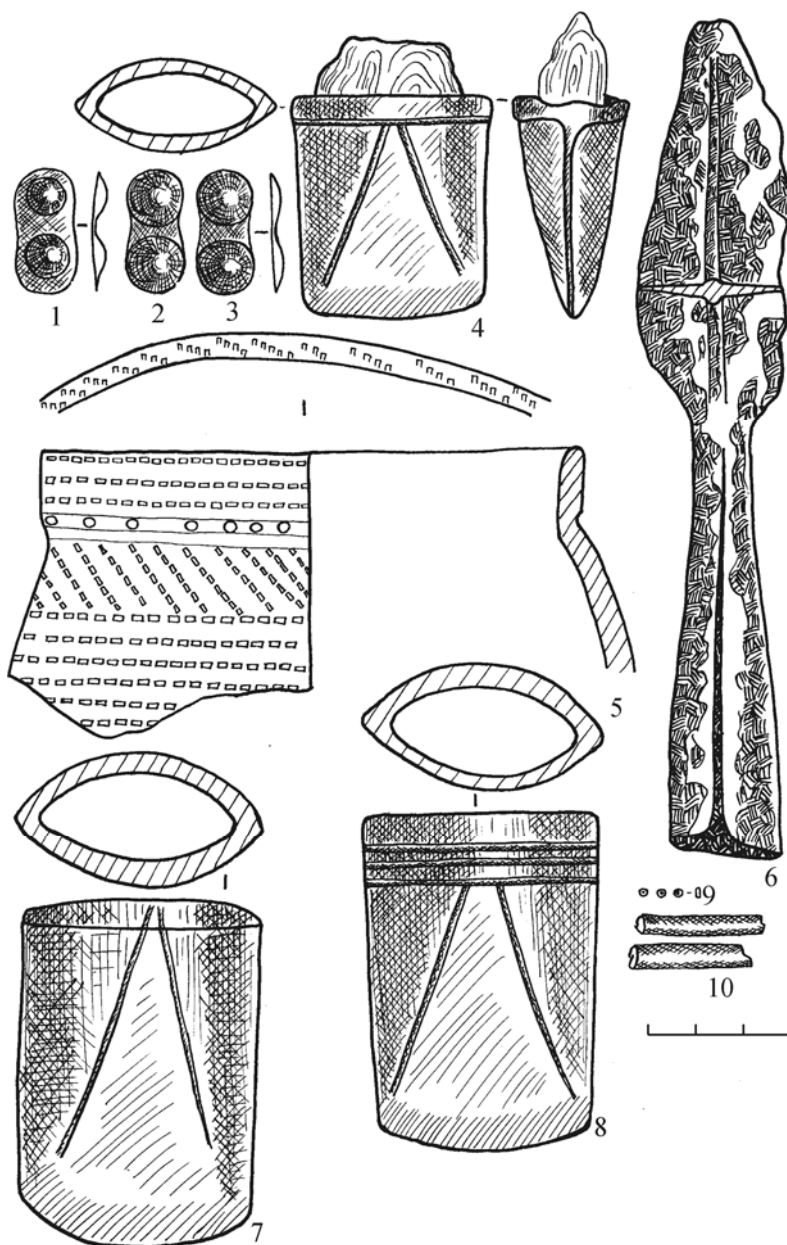
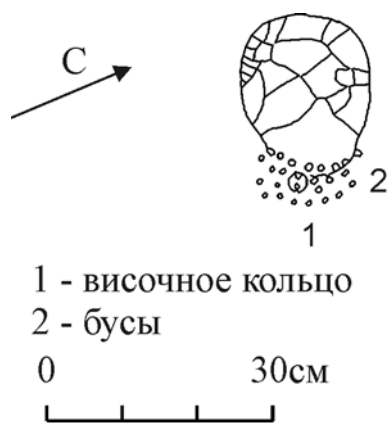
0 30см

Рис. 78. Тетюшский могильник.
Раскоп XIII. Объект 1, горизонт 2.
План погребения 248.



Рис. 79. Тетюшский
могильник. Дом мертвых № 1:
1-2 - п. 248; 4, 7, 8 - п. 261;
3, 5, 6, 9, 10 - п. 260.
1, 5-8 - бронза; 4 - глина;
9 - камень; 10 - глина.



Рис. 80. Тетюшский могильник.
Раскоп XIII, объект 1, горизонт 2,
погребение 255.

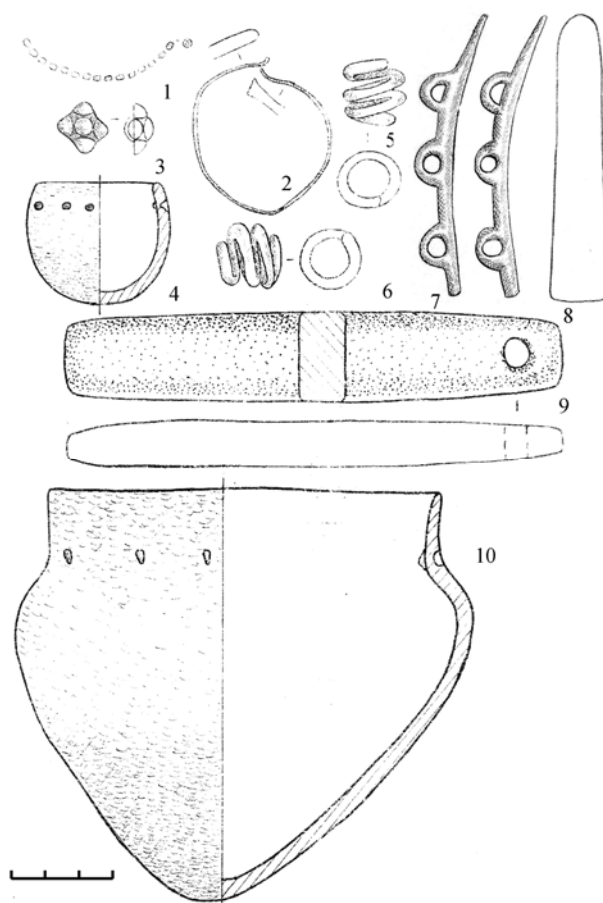

- 1 - сосуд
- 2 - височная спираль
- 3 - бляшка
- 4 - оселок
- 5 - кость животного

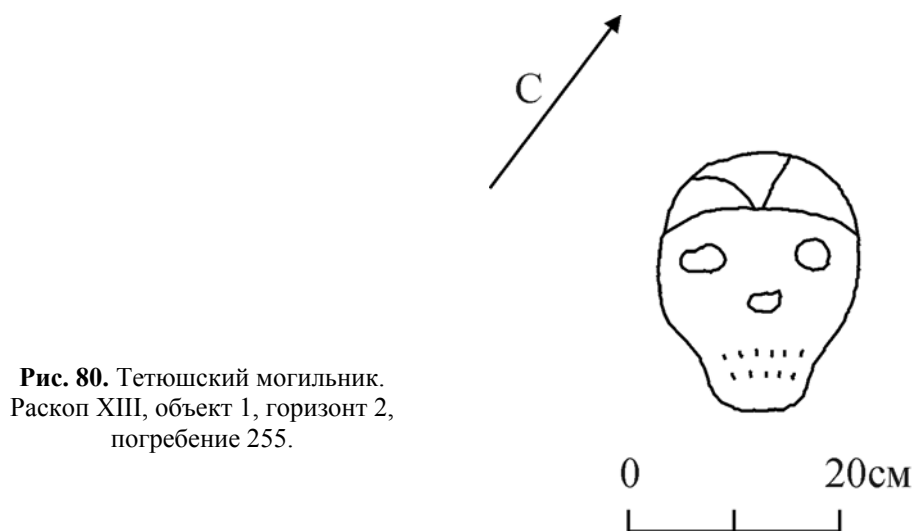
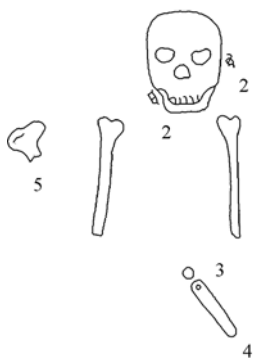

Рис. 81. Тетюшский
могильник. Раскоп XIII,
объект 1, горизонт 2,
погребение 260.



Рис. 82. Тетюшский могильник. Раскоп XIII, объект 1, горизонт 2, погребение 261.

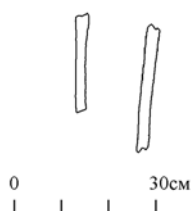

Рис. 83. Тетюшский могильник. Раскоп XIII, объект 1, горизонт 2. План погребения 268.

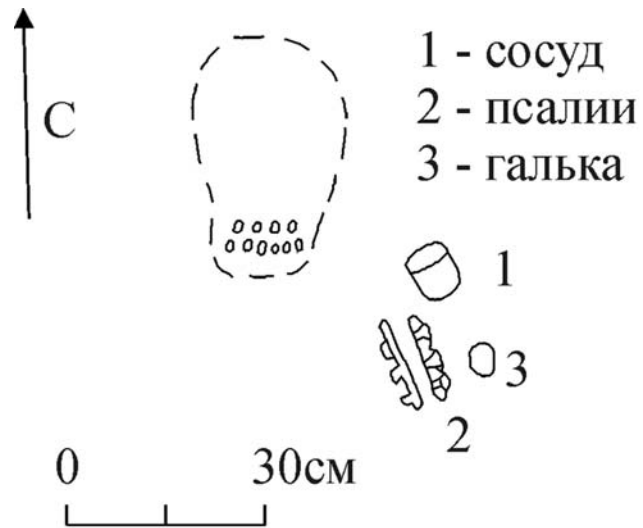

Рис. 84. Тетюшский могильник. Дом мертвых № 1: 1–4 – п. 268; 5 – п. 272.
1 – бронза, 2–4 – камень, 5 – железо.

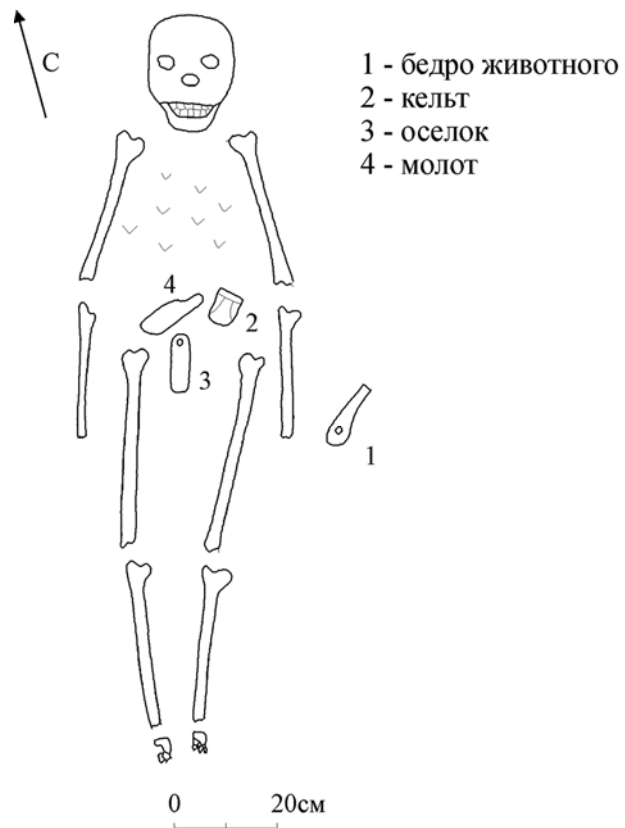

Рис. 85. Тетюшский могильник.
Раскоп XIII, объект 1, горизонт 3.
План погребения 272.

Рис. 86. Тетюшский могильник.
Дом мертвых № 1.
Погребение 272. 1 – бронза,
2, 3 – железо, 4 – железо и
бронза.

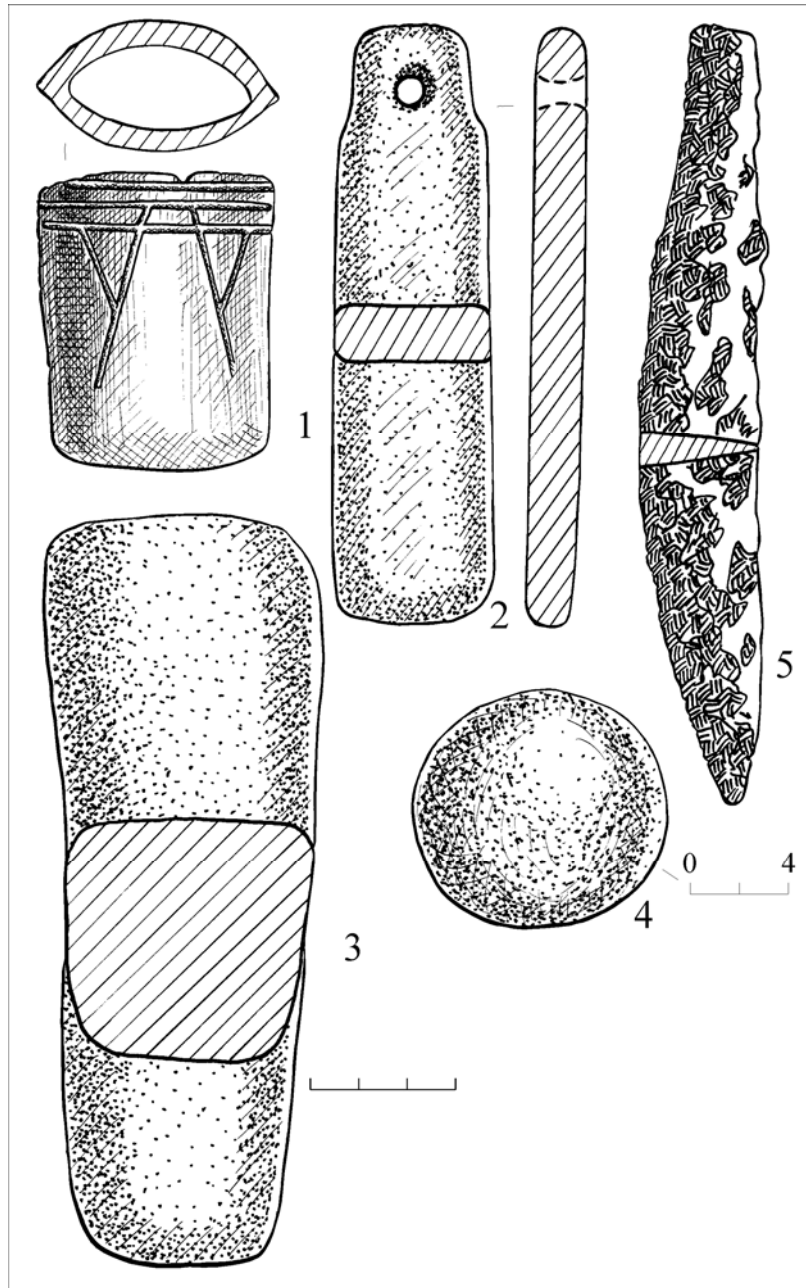

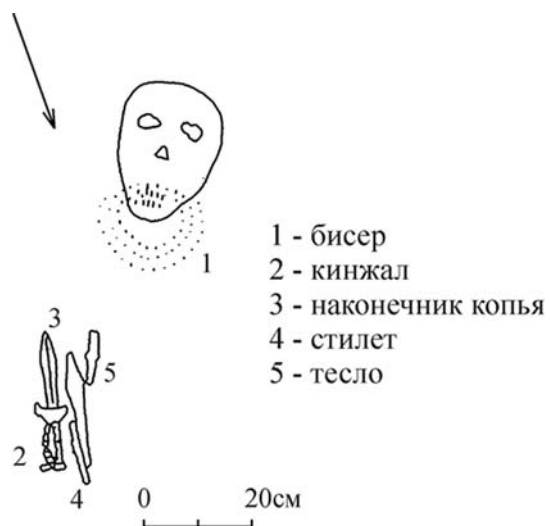
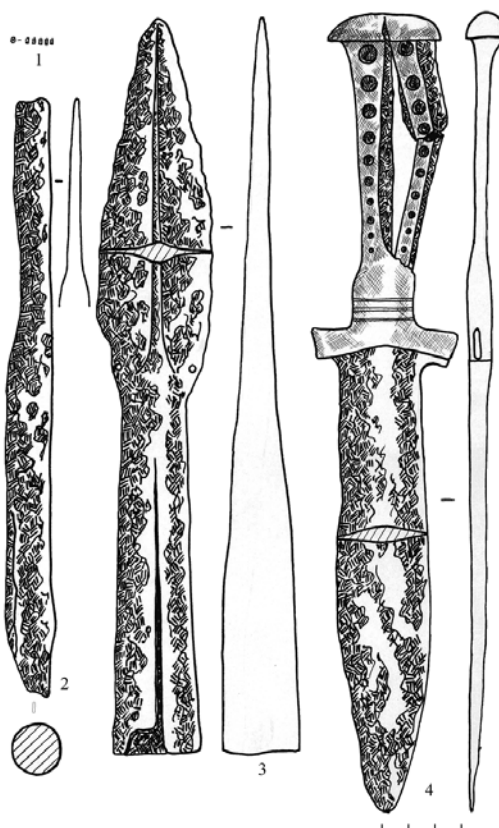

Рис. 87. Тетюшский могильник. Раскоп XIII, объект 1. План погребения 279.



Рис. 88. Тетюшский могильник. Дом мертвых № 1. Погребение 279.
 1, 2, 8, 9 – железо; 3, 4, 7, 10–15 – бронза; 5–6 – минерал.

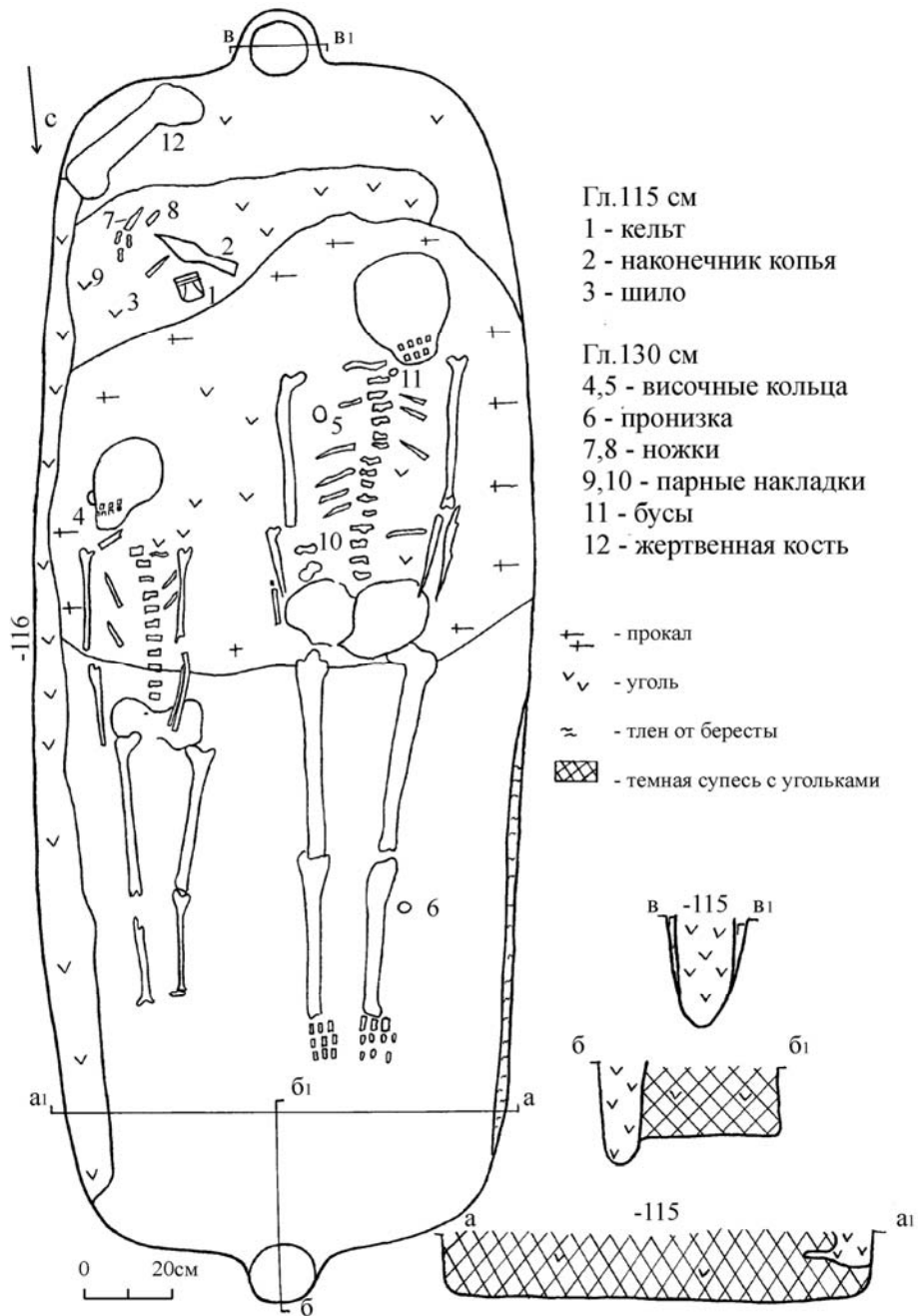

Рис. 89. Тетюшский могильник. Раскоп XIII, объект 1. План погребения 262.

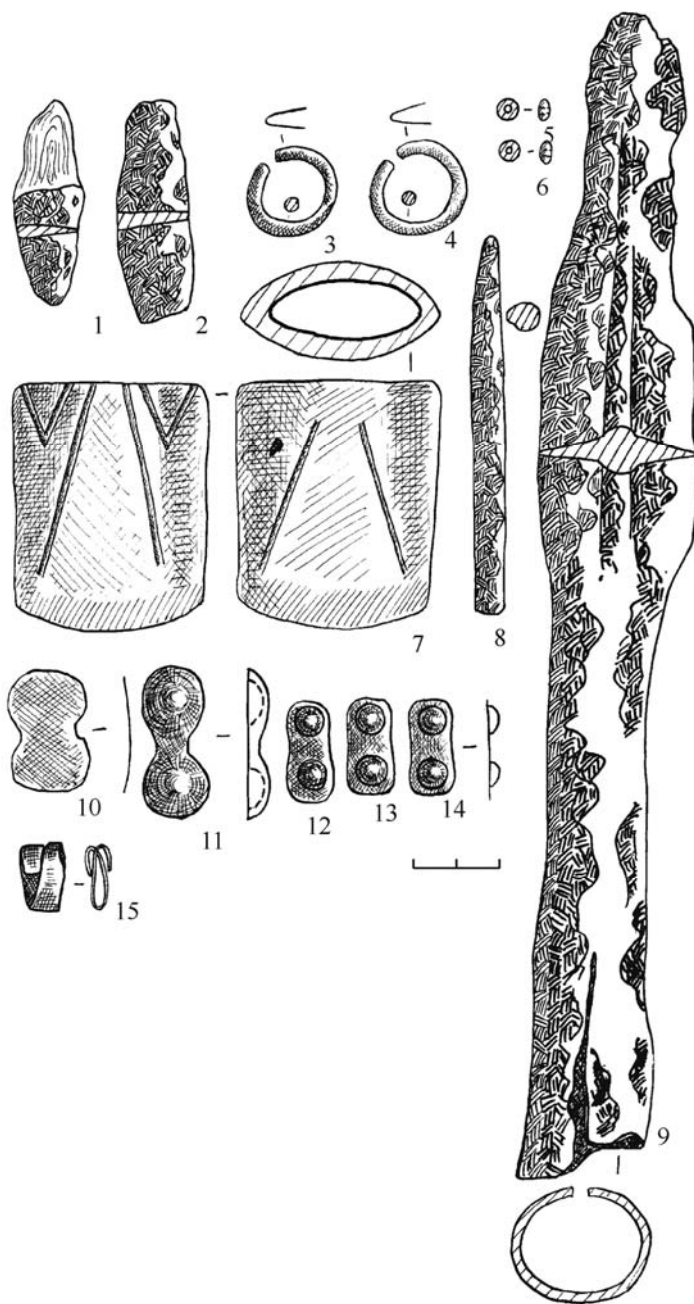

Рис. 90. Тетюшский могильник. Дом мертвых № 2. Погребение 249.
1, 2, 7 – железо; 3 – камень; 4–6 – бронза.

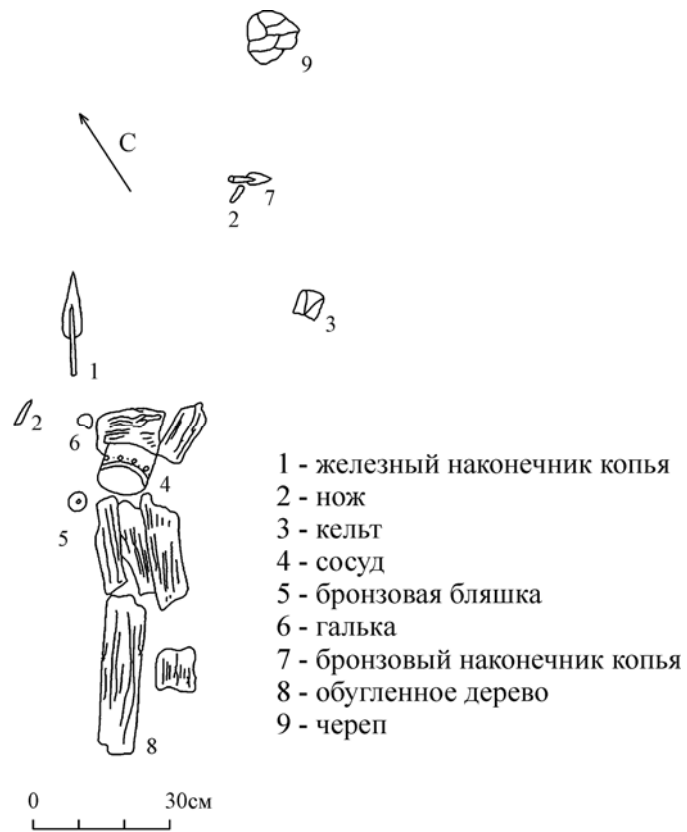

Рис. 91. Тетюшский могильник.
Раскоп XIII, объект 1.
План погребения 262.

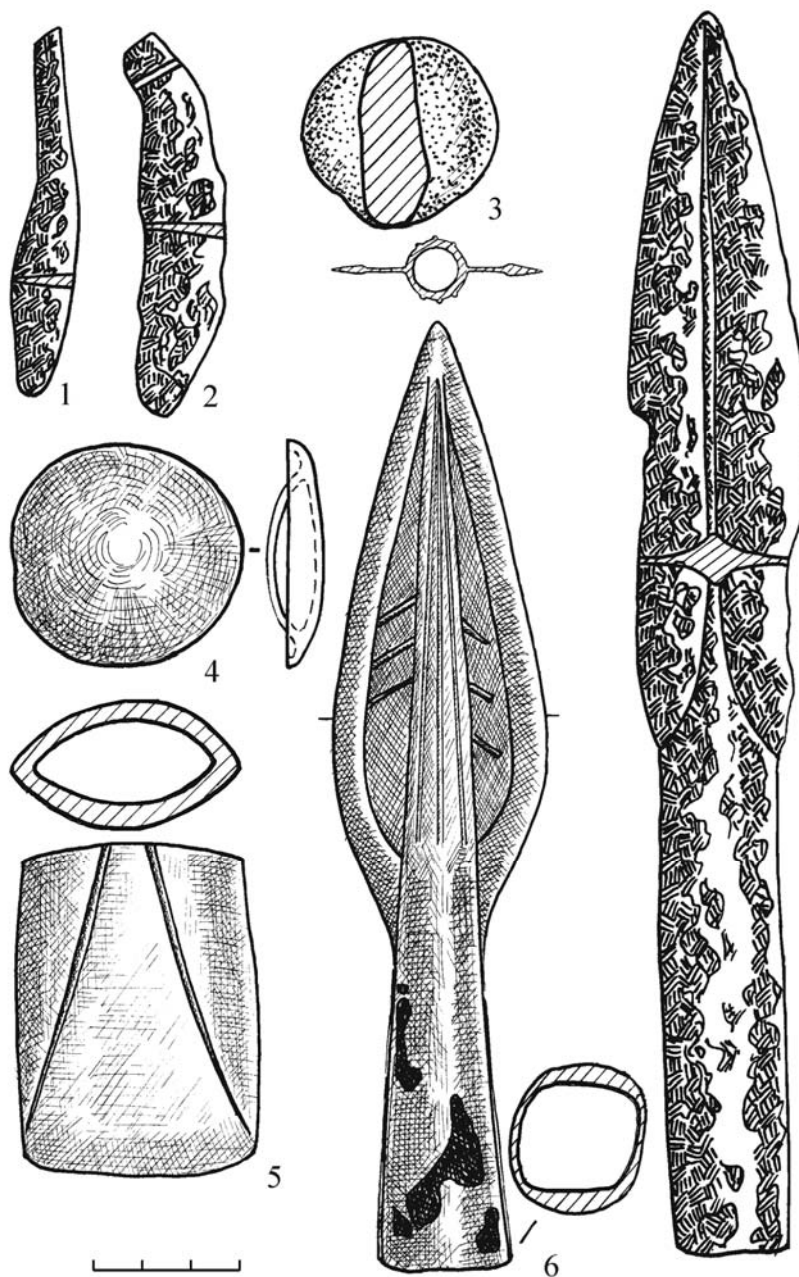

Рис. 92. Тетюшский могильник.
Раскоп XIII, объект 1.
План погребения 287.

- 1 - кельт (гл. 85см)
- 2 - топор (гл. 97см)
- 3 - кельт (гл. 97см)

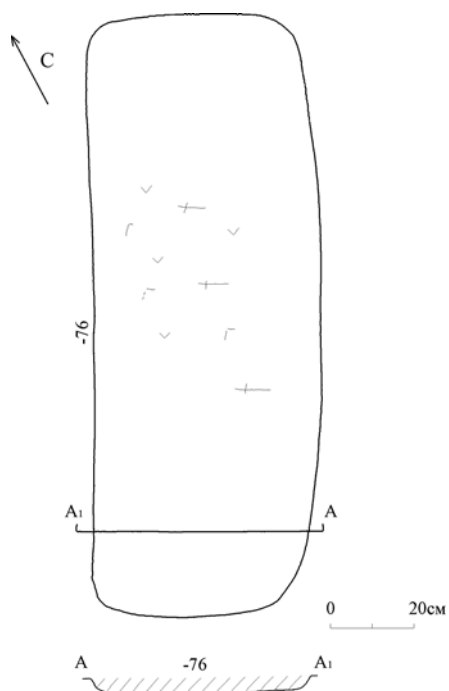

Рис. 93. Тетюшский могильник. Дом мертвых № 2: 1-3 – п. 267; 4 – п. 249.
1, 3 – бронза; 2 – камень; 4 – глина.

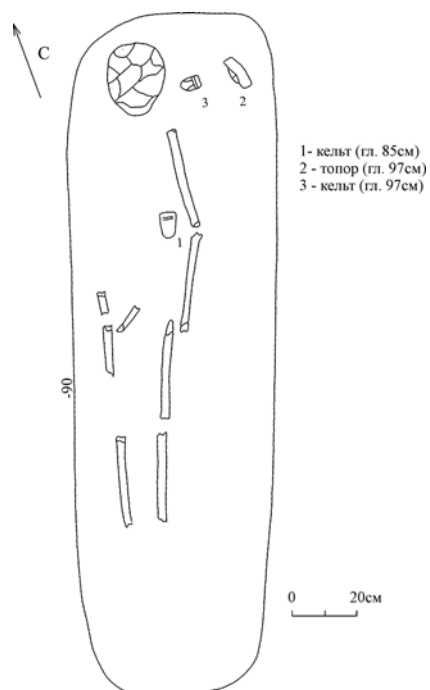

Рис. 94. Тетюшский могильник. Раскоп XIII, объект 1. План погребения 270.

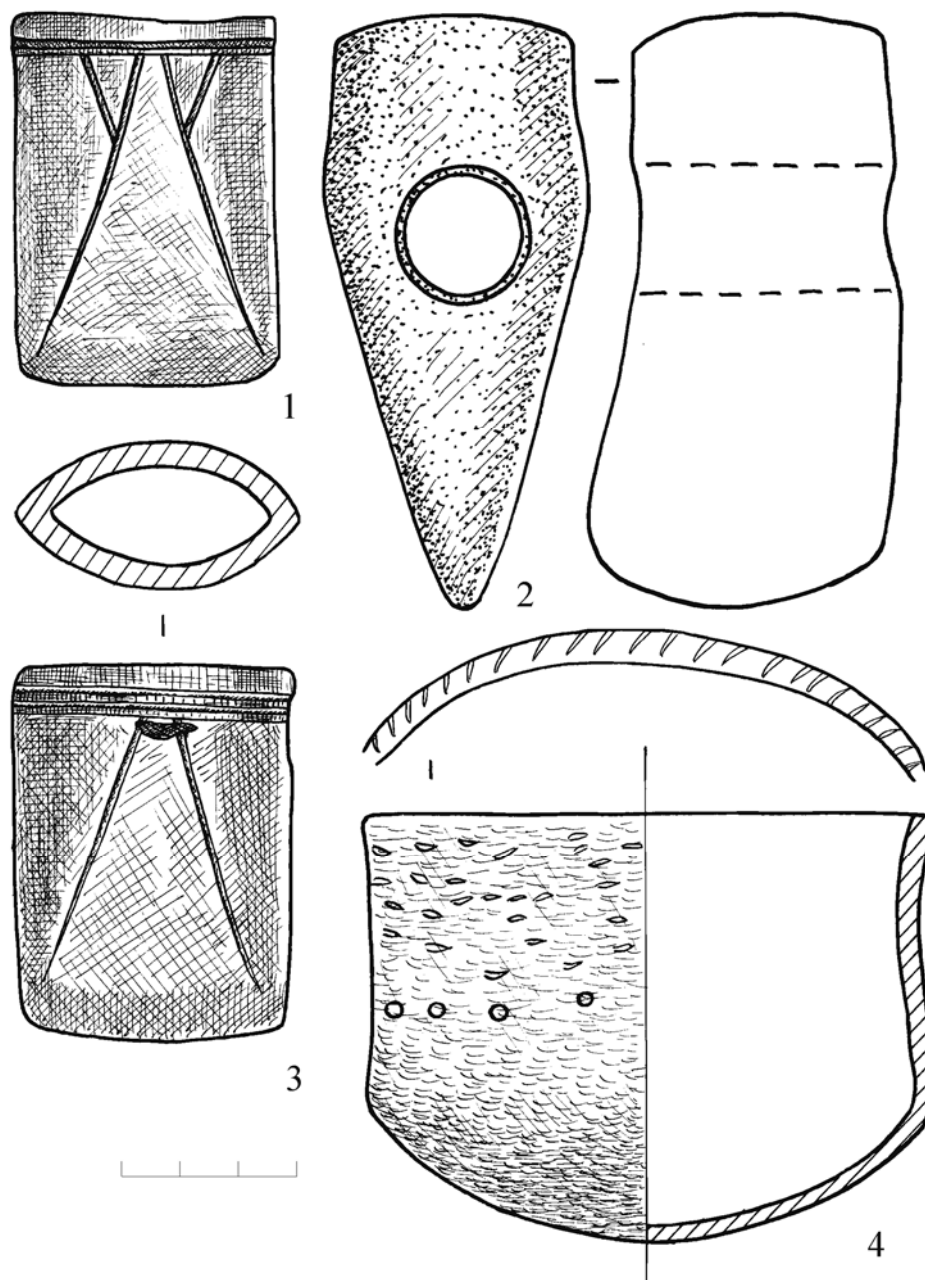

Рис. 95. Тетюшский могильник. Дом мертвых № 2. Погребение 270.
1–6, 8, 9 – медь и бронза; 7 – паста, стекло, минералы.

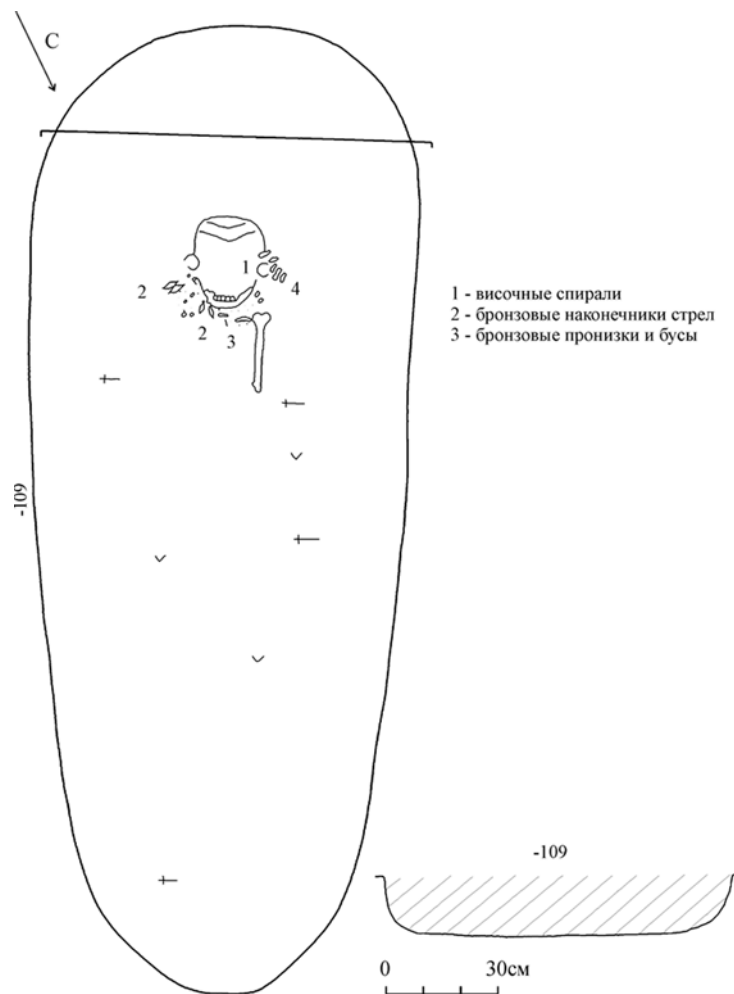

Рис. 96. Тетюшский могильник. Раскоп XIII, объект 1. План погребения 273.

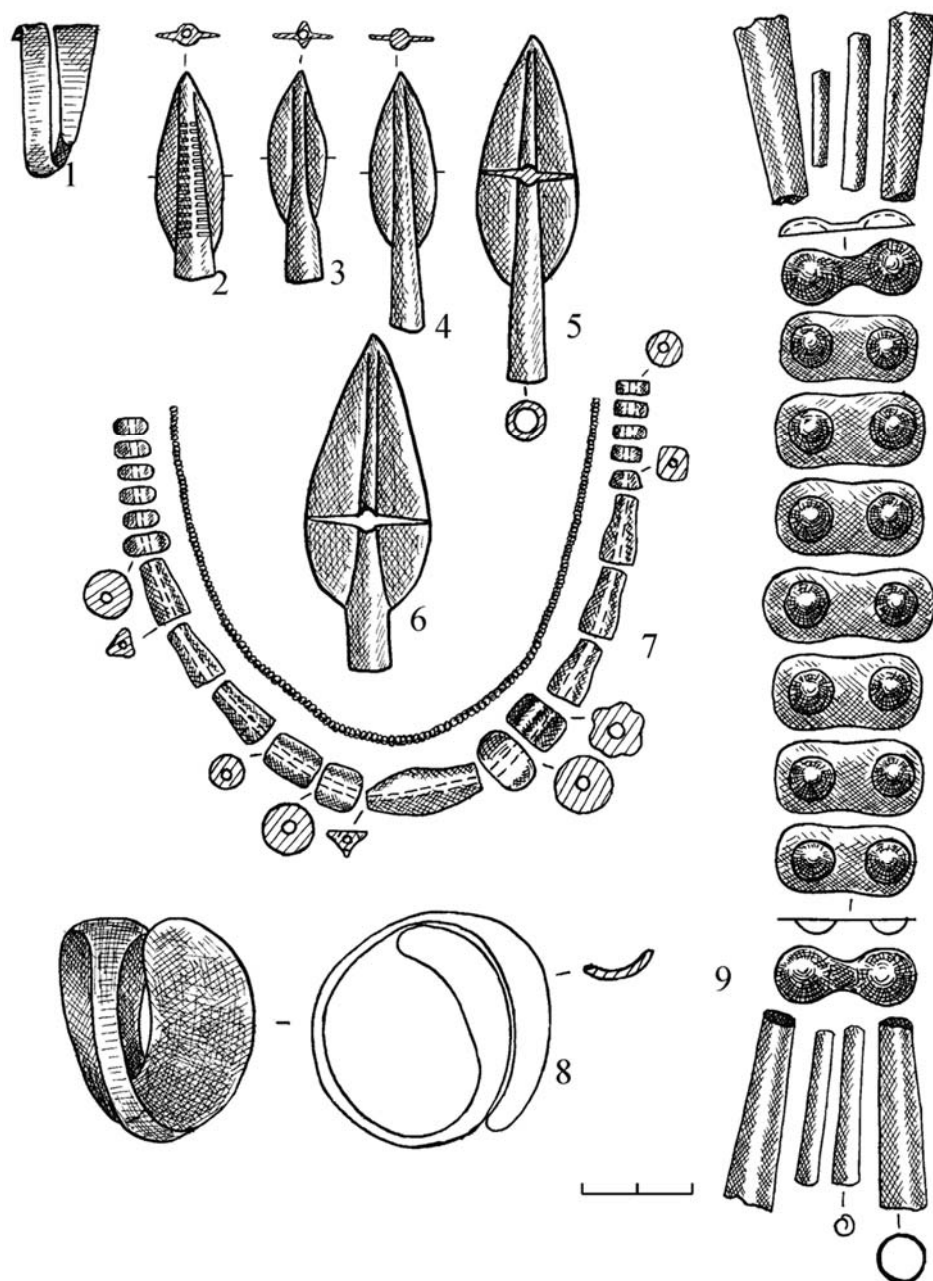

Рис. 97. Тетюшский могильник. Раскоп XIII, объект 1. План погребения 266а.

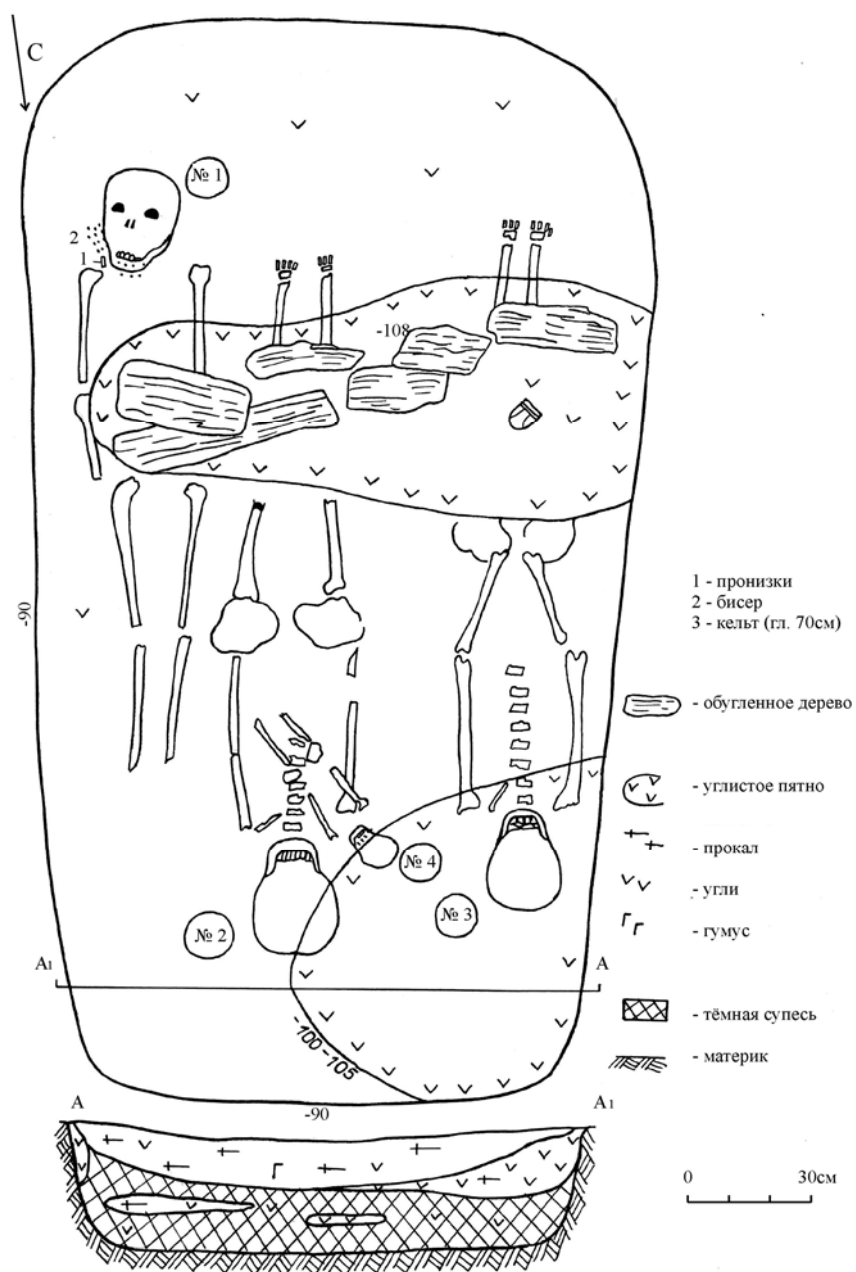

Рис. 98. Тетюшский могильник. Раскоп XIII, объект 1. План погребения 266б.

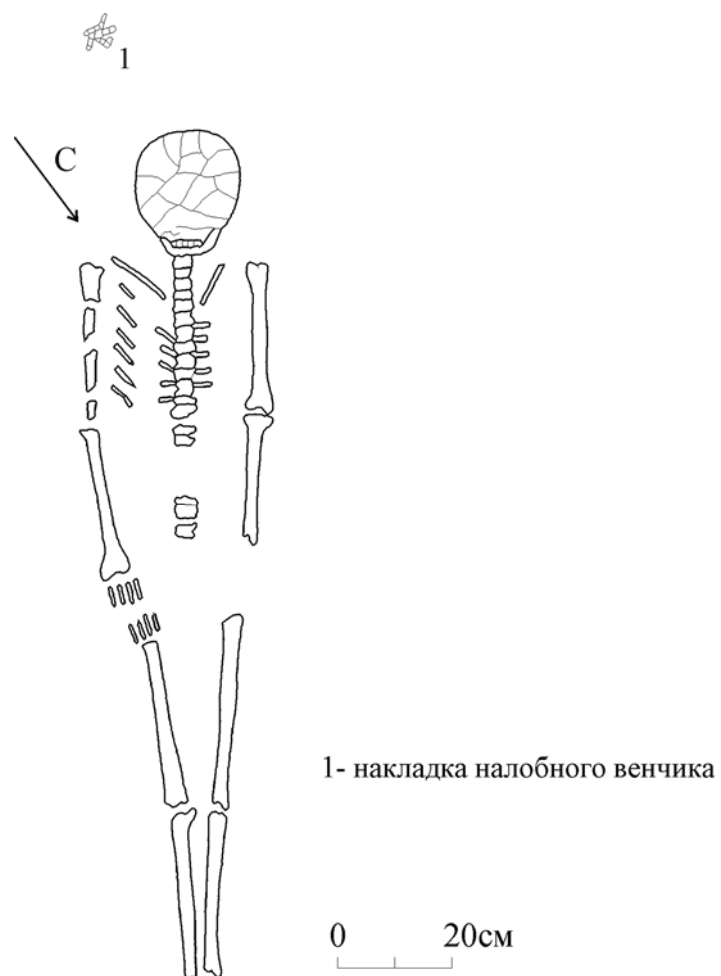

Рис. 99. Тетюшский могильник. Дом мертвых № 3. Погребение 266.
1-7 – камень; 8, 10, 11 – бронза и медь; 9 – железо.

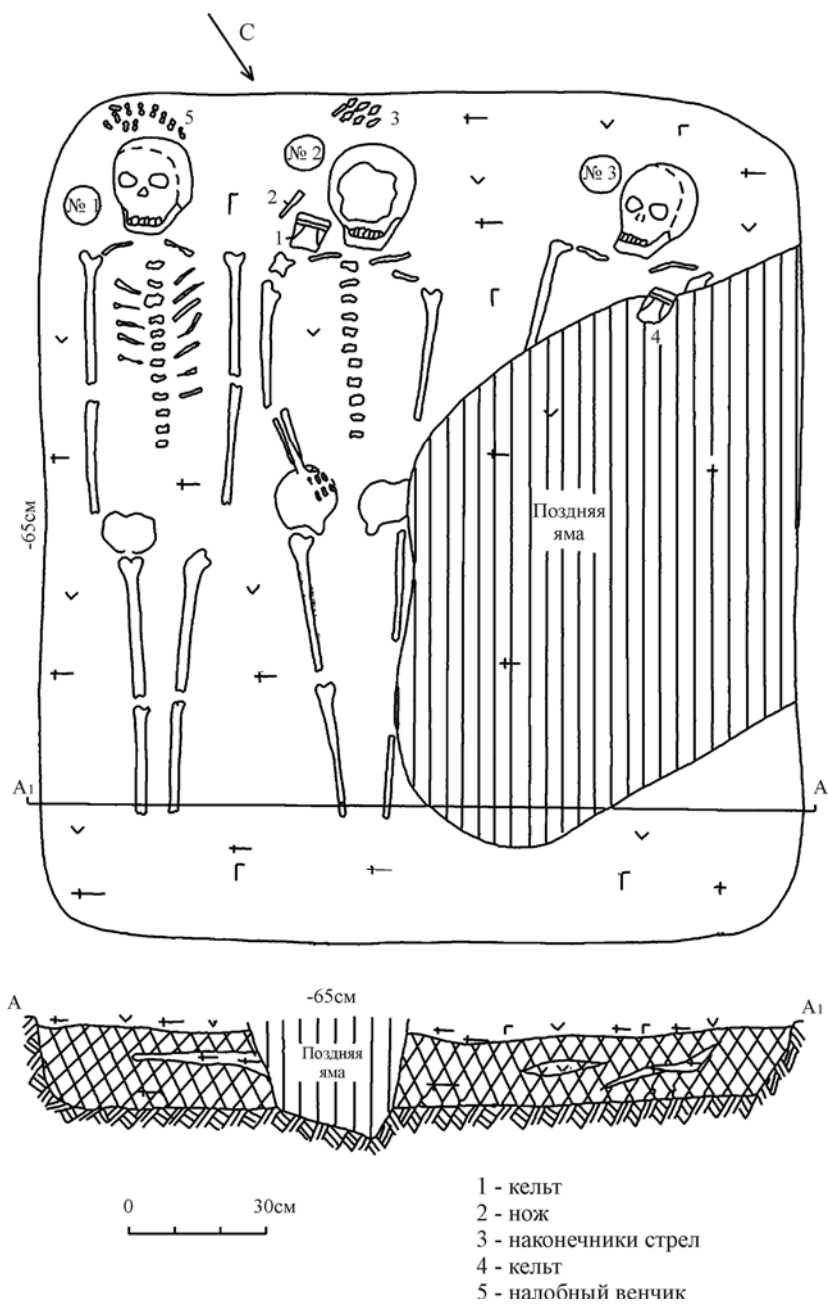

Рис. 100. Тетюшский могильник. Раскоп XIII. Отдельные находки:
 1 – кв. В/01, 2 – кв. Г/3, 3 – кв. В/3, 4 – кв. В/04. 1 – бронза; 2, 3 – камень; 4 – кость.

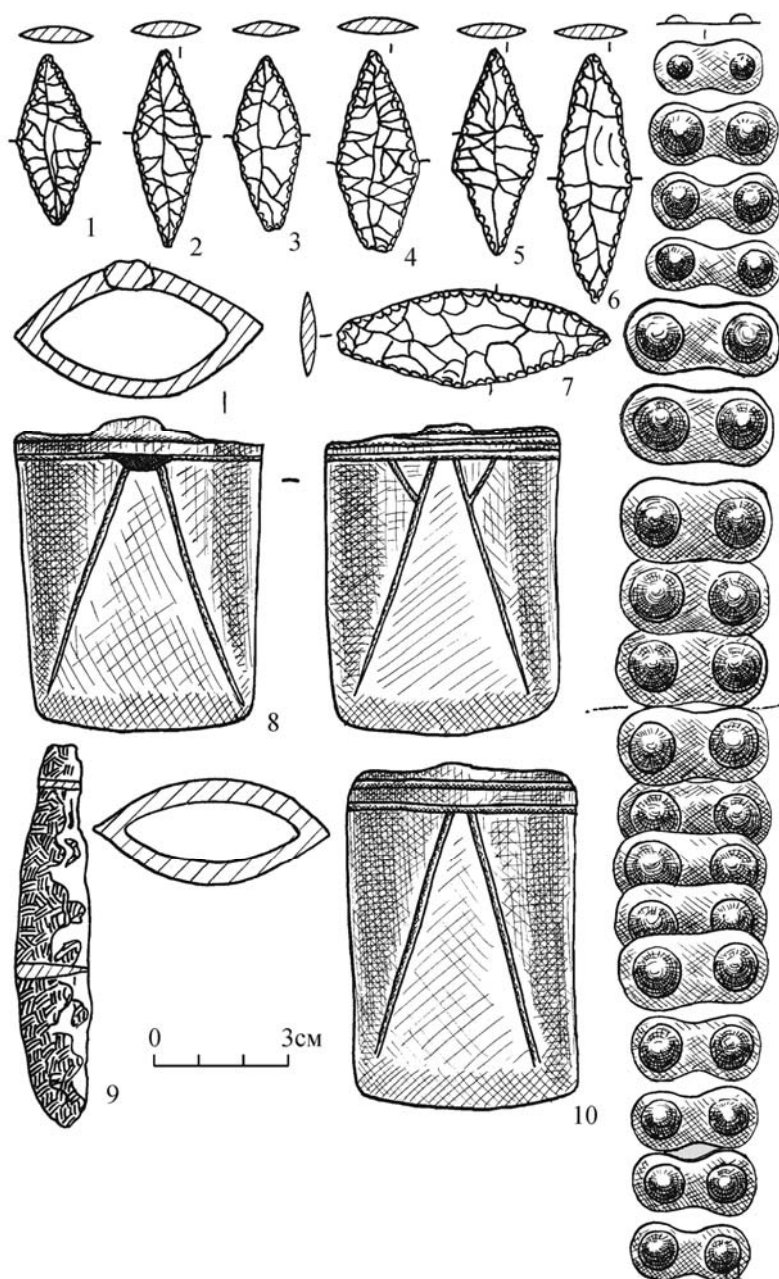

Рис. 101. Тетюшский могильник. Раскоп XIII.
Стела 1 из квадратов А-Б/1 с изображением меча.

Список таблиц

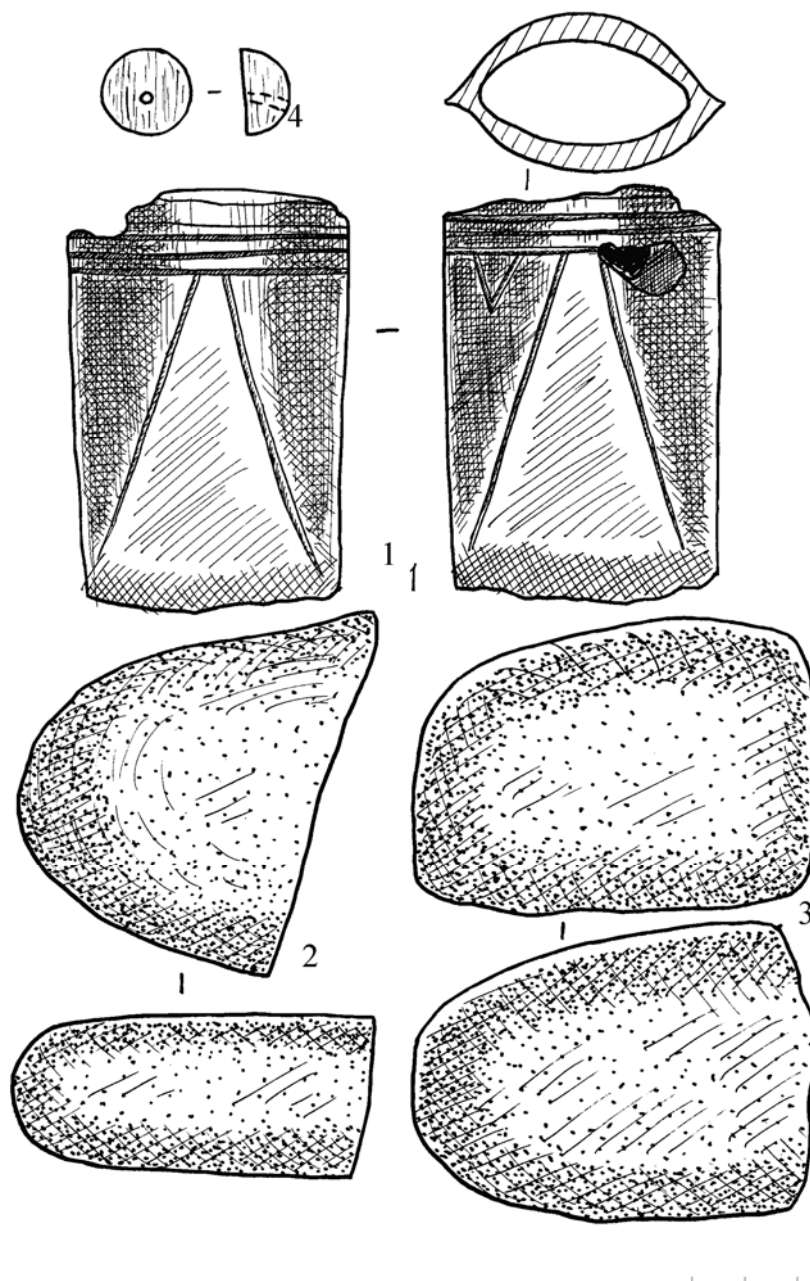
Таблица I. Исследования Старшего Ахмыловского могильника.

Таблица II. Места находок аозинско-меларских кельтов из могильников Волго-Камья.

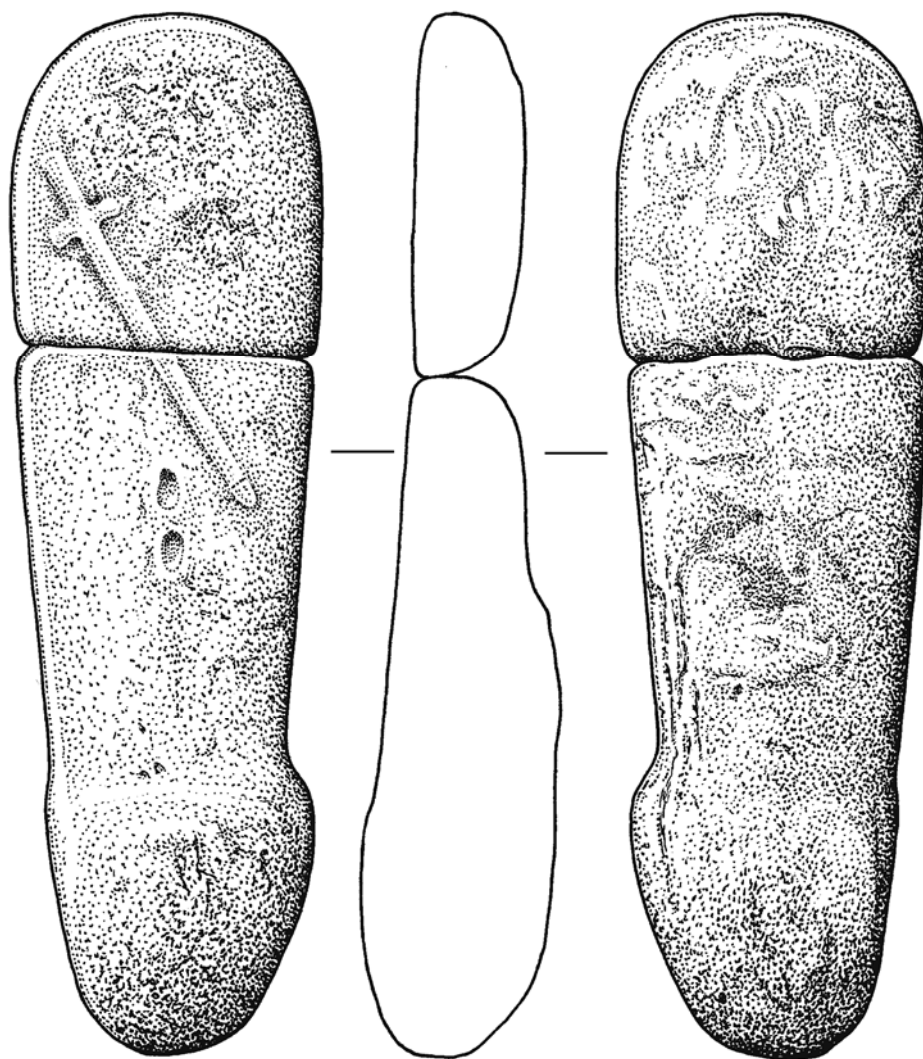
Таблица III. Места находок кельтов ананьинского облика из могильников Волго-Камья.

Таблица IV. Места находок бронзовых наконечников копий из могильников Волго-Камья.

Таблица V. Места находок железных наконечников копий из могильников Волго-Камья.

Таблица VI. Места находок железных ножей из могильников Волго-Камья.

Таблица VII. Места находок височных подвесок из могильников Волго-Камья.

Таблица VIII. Места находок гривен из могильников Волго-Камья.

Таблица IX. Места находок налобных венчиков из могильников Волго-Камья.

Таблица X. Распределение основных категорий и типов погребального инвентаря Старшего Ахмыловского могильника по стадиям.

Таблица XI. «Узкие» даты домов мертвых Старшего Ахмыловского могильника и погребений, связанных с ними.

Таблица XII. Количественное соотношений элементов погребального обряда могильников конца VIII – VI вв. до н.э. в Волго-Камье.

Таблица XIII. Взаимовстречаемость аозинско-меларских и ананьинских кельтов Старшего Ахмыловского могильника с элементами погребального обряда.

Таблица XIV. Взаимовстречаемость элементов погребального обряда Старшего Ахмыловского могильника с основными группами находок.

Таблица XV. Взаимовстречаемость аозинско-меларских и ананьинских кельтов с другими вещевыми комплексами погребений Старшего Ахмыловского могильника.

Таблица XVI. Соотношение камских и волжских форм среди основных групп находок из погребений Старшего Ахмыловского могильника.

Таблица XVII. Группы населения, представленные на могильниках Волго-Камья, различающиеся по погребальному инвентарю.

Список иллюстраций

Рис. 1. Карта могильников Волго-Камья VII–VI вв. до н.э.: 1 – Старший Ахмыловский, 2 – Акозинский, 3 – Пустоморквашинский, 4 – Луговской, 5 – Младший Волосовский, 6 – Тетюшский, 7 – II Полянский, 8 – I Новомордовский, 9 – VII–VIII Новомордовские, 10 – VI Семеновский, 11 – III Нижне-Марьянский, 12 – II Базяковский, 13 – II Березовогривский, 14 – I Мурзихинский, 15 – Подгорно-Байларский, 16 – Таш-Елгинский, 17 – Скородумский, 18 – Ананьинский, 19 – Гулькинский, 20 – Козьмодемьянский.

Рис. 2. Общий план раскопов на Старшем Ахмыловском могильнике: а – контуры раскопов; б – контуры возвышений.

Рис. 3. Сводный план погребений Старшего Ахмыловского могильника.

Рис. 4. План Акозинского могильника.

Рис. 5. Сводный план погребений Акозинского могильника: а – контуры могильных ям; б – предполагаемые контуры могил; в – камень; г – кельт акозинско-меларского типа; д – кельт ананьинского типа; е – бронзовый наконечник копья; ж – железный наконечник копья; з – крючок; и – удила; к – наконечник стрелы; л – нож; м – височная подвеска; н – мелкие бляшки, накладки, пронизи; о – оселок; п – бляха; р – железная оковка; с – гривна; т – боевой топор; у – подвеска; ф – прокал.

Рис. 6. План Пустоморквашинского могильника.

Рис. 7. Сводный план Пустоморквашинского могильника.

Рис. 8. План Тетюшского могильника. А – план памятника; Б – план раскопов 1 и 2; В – план раскопа 7; Г – план раскопа 8; Д – план раскопа 9; Е – план раскопа 13.

Рис. 9. Сводный план Козьмодемьянского могильника.

Рис. 10. Раннеананьинские могильники у с. Новое Мордово (по А.Х. Халикову, 1977, рис. 35 на с. 78):

А – схема расположения раннеананьинских памятников у бывшего с. Новое Мордово: I – I Новомордовский могильник со стелами; VII – VII Новомордовский могильник; VIIIa – VIIIa Новомордовский могильник.

Б – план расположения могил и каменных стел на I Новомордовском могильнике: а – могила, б – стела, в – отдельная находка, г – край террасы.

Рис. 11. Схема расположения раннеананьинских памятников в приустьевой части р. Ахтай (по А.Х. Халикову, 1977, рис. 37 на с. 83): 1 – VI Семеновский могильник; 2 – III Нижне-Марьянский могильник; 3 – II Базяковский могильник; 4 – II Березовогривский могильник.

Рис. 12. Старший Ахмыловский могильник. Основные формы могильных ям одиночных (1–4, 7, 8, 10, 11), коллективных (9, 12, 13), частичных и вещевых (5, 6)

погребений: 1 – п. 398, 2 – п. 643, 3 – п. 648, 4 – п. 628, 5 – п. 202, 6 – п. 200, 7 – п. 670, 8 – п. 704, 9 – п. 557, 10 – п. 553, 11 – п. 147, 12 – п. 55, 13 – п. 68.

Рис. 13. Старший Ахмыловский могильник. Основные виды погребальных конструкций: 1 – п. 764 (а, б – ножи, в – кремь), 2 – п. 762 (а – налобный венчик, б – гребень, в – бляха, г, д – шилья, е – железный предмет), 3 – п. 688 (а – бляшка, б, д, е – ножи, в – наконечник копья, г – кельт), 4 – п. 603 (а, б – ножи, в – наконечник стрелы, г – кельт); сечения столбовых ям даны с уровня их выявления (гл. 62 см), 5 – п. 595 (а – нож, б – кельт, в – наконечники стрел), б – п. 524 (а – наконечник копья, б – кельт, в – удила, г – навершие), 7 – п. 500 (а – булавка, б – кельт, в – бусы, бисер). Контур и сечения ям даны с уровня их фиксации.

Рис. 14. Старший Ахмыловский могильник. Приблизительная реконструкция погребальной камеры с парным захоронением (п. 396; А – в процессе погребения, Б – общий вид) и дома мертвых № 13 с примыкающими к нему камерами-срубами (В).

Рис. 15. Акозинско-меларские кельты Старшего Ахмыловского (1–41) и Акозинского (42) могильников (типологическая таблица): 1 – п. 900, 2 – п. 603, 3 – п. 624, 4 – п. 559, 5 – п. 557, 6 – п. 734, 7 – п. 557; 8 – п. 652, 9 – п. 613, 10 – п. 408, 11 – п. 314, 12 – п. 267, 13 – п. 667, 14 – п. 930, 15 – п. 931, 16 – п. 549, 17 – кв. Ч/13 раскопа 1969 г., 18 – кв. И/33 раскопа 1963 г., 19 – п. 401, 20 – п. 555, 21 – п. 810, 22 – находка 1969 г., 23 – п. 421, 24 – п. 106, 25 – п. 775, 26 – п. 650, 27 – п. 939, 28 – п. 761, 29 – п. 786, 30 – п. 534, 31 – кв. Х/7 раскопа 1966 г., 32 – п. 569, 33 – п. 433, 34 – находка 1968 г., 35 – п. 542, 36 – кв. Щ/13 раскопа 2 1969 г., 37 – п. 618, 38 – кв. К/26 раскопа 1963 г., 39 – п. 535, 40 – п. 407, 41 – п. 712, 42 – п. 95.

Рис. 16. Схема развития кельтов Старшего Ахмыловского могильника (по результатам выделения стадий развития могильника).

Рис. 17. Планиграфия кельтов Старшего Ахмыловского могильника: А – ананьинские (а – тип I, вид А; б – тип I, вид Б; в – тип II); Б – акозинско-меларские (а – тип I, б – тип II, в – тип III, г – тип IV, д – тип V); В – ананьинские (а) и акозинско-меларские (б). На плане могильника отмечены находки только из погребений.

Рис. 18. Кельты ананьинского типа. Типологическая таблица.

Рис. 19. Бронзовые наконечники копий Старшего Ахмыловского могильника. Типологическая таблица. I тип: 1 – кв. Ш/13 раскопа 2 1969 г., 2 – п. 780, 3 – п. 213, 4 – п. 133, 5 – кв. Ю/22 раскопа 2 1969 г., 6 – п. 334. II тип, вид А: 1 – п. 55, 2 – п. 683, 3 – п. 125, 4 – находка 1966 г., 5 – п. 80. II тип, вид Б: 1 – п. 883, 2 – п. 136, 3 – п. 126, 4 – п. 825 – № 2, 5 – п. 29, 6 – п. 288, 7 – кв. Р/5 раскопа 1966 г.

Рис. 20. Схема развития основных форм оружия Старшего Ахмыловского могильника (по результатам вычисления критерия сопряженности находок и выделения стадий развития могильника).

Рис. 21. Старший Ахмыловский могильник. Планиграфия наконечников копий, стрел, кинжалов, топоров: А – бронзовые наконечники копий (а – тип I, вид А; б – тип II, вид А; в – тип II, вид Б); Б – железные наконечники копий (а – тип I, б – тип II, в – тип III); В – стрелы (а – кремневые и костяные, б – бронзовые, в – железные), кинжалы (г – биметаллические, д – цельножелезные), железные топоры (е). На рисунке Б обнаруженные в одном погребении несколько наконечников стрел обозначены одним значком.

Рис. 22. Железные наконечники копий Старшего Ахмыловского могильника. Типологическая таблица (места находок указаны в табл. XIV; изделие типа I А происходит из кв. Е/8 раскопа 1958 г. из Акозино).

Рис. 23. Кремневые наконечники стрел Старшего Ахмыловского могильника: 1 – п. 276, 2 – п. 59, 3 – п. 693, 4 – п. 684, 5 – п. 206, 6 – п. 483.

Рис. 24. Костяные наконечники стрел из Марийского Поволжья. Типологическая таблица.

Старший Ахмыловский могильник: 1–3 – п. 276; 4 – п. 509; 5 – п. 750; 8 – п. 605; 11 – п. 925, колчан 1. 6, 7, 10 – Васильсурское городище. 9 – Малахайское поселение.

Рис. 25. Бронзовые наконечники стрел Марийского Поволжья. Типологическая таблица.

Старший Ахмыловский могильник: 1 – п. 359; 2 – кв. 3/6 раскопа 1965 г.; 3 – п. 357; 4 – п. 359; 6–8 – п. 949; 7 – п. 383; 8, 11, 16, 17, 19, 20, 22, 27, 30, 31 – п. 926; 9 – п. 856; 10, 26 – п. 704; 12 – кв. Б/11 раскопа 1962 г.; 13, 14, 21, 23, 29 – п. 760; 15, 24, 25 – п. 578. 5 – Малахайское поселение. 18 – из коллекции И.М. Болдырева.

Рис. 26. Железные наконечники стрел Марийского Поволжья. Типологическая таблица.

Старший Ахмыловский могильник: 1 – п. 357; 2, 5 – п. 555; 3 – п. 552; 4 – п. 830; 6 – п. 383; 7 – кв. И/2 раскопа 2 1968 г.; 8 – п. 595; 9 – п. 605; 10 – п. 613.

Рис. 27. Биметаллические кинжалы Старшего Ахмыловского (1–4, 7) и Акозинского (5, 6) могильников (1 – п. 55, 2 – п. 26, 3 – п. 568, 4 – п. 704, 5 – п. 98, 6 – п. 86, 7 – п. 226а).

Рис. 28. Железные кинжалы Старшего Ахмыловского могильника (1 – находка на усадьбе А.А. Ерофеева, 2 – п. 543, 3 – п. 273, 4 – п. 383, 5 – п. 711, 6 – п. 250, 7 – кв. К/13 раскопа 1965 г., 8 – п. 226б, 9 – п. 31, 10 – п. 336).

Рис. 29. Железные топоры Старшего Ахмыловского (2–6, 10–15) и Акозинского (1, 7–9) могильников: 1 – кв. О/01 раскопа 1971 г.; 2 – п. 835; 3 – кв. Ж/8 раскопа 1962 г.; 4 – п. 743; 5 – п. 336; 6 – п. 421; 7 – п. 73; 8, 9 – кв. Ю/7 и Я/8 раскопа 1971 г.; 10 – п. 908; 11 – кв. В/2 раскопа 1962 г.; 12 – п. 543; 13 – п. 808; 14 – п. 183; 15 – находка на усадьбе А. Ерофеева.

Рис. 30. Железные ножи Старшего Ахмыловского могильника. Типологическая таблица (по А.Х. Халикову):

1 – п. 750, 2 – п. 761, 3 – п. 40, 4 – п. 640, 5 – под. мат. 1968 г., 6 – п. 685, 7 – п. 517, 8 – п. 126, 9 – п. 536, 10 – находка 1963 г., 11 – п. 36, 12 – п. 661, 13 – п. 72, 14 – п. 535, 15 – находка 1968 г., 16 – п. 68, 17 – п. 34, 18 – п. 659, 19 – п. 613, 20 – п. 514, 21 – находка 1969 г., 22 – п. 539, 23 – п. 270, 24 – п. 554, 25 – п. 552, 26 – п. 383, 27 – п. 242, 28 – п. 396, 29 – находка 1967 г., 30 – п. 2256, 31 – п. 381, 32 – п. 880, 33 – п. 649, 34 – п. 567, 35 – п. 71, 36 – п. 290, 37 – п. 636.

Рис. 31. Пряслица, оселки, шилья, тесла, пешни:

1–2 – шилья, 3 – игла, 4 – нож, 5–6 – пронизи, 7–8 – наверхия, 9 – бляшка, 10, 11, 17 – псалии, 12–16 – удила, 18–23 – пряслица, 24–31 – оселки, 32 – тесло, 33–34 – пешни.

1 – п. 428, 2 – п. 357, 3 – п. 729, 4 – кв. К/6 раскопа 1966 г., 5 – п. 104, 6 – п. 257, 7, 14, 15 – п. 383, 8 – п. 524, 9 – кв. Е/23 раскопа 1963 г., 10 – п. 1002, 12 – п. 509, 13 – п. 136, 11, 16 – п. 110, 17 – п. 563, 18 – п. 425, 19 – п. 823, 20 – п. 602, 21 – п. 401, 22 – кв. 3/10 раскопа 1971 г., 23 – п. 705, 24 – п. 215, 25 – п. 900, 26 – п. 138, 27 – п. 2266, 28 – п. 366, 29 – кв. А/3 раскопа 1965, 30 – п. 276, 31 – п. 448, 32 – п. 114, 33 – п. 247, 34 – п. 11.

1, 2, 10, 11, 16–18, 33, 34 – железо, 3–9, 12–15, 23, 32 – бронза, 19–22 – глина, 24–31 – камень.

Рис. 32. Псалии Пустоморквашинского (1), Акозинского (2) и Тетюшского (3, 4) могильников: 1 – п. 42, 2 – кв. Я/17 раскопа 1971, 3, 4 – п. 261. 1, 3, 4 – бронза, 2 – железо.

Рис. 33. Височные спирали и кольца. Типологическая таблица.

Старший Ахмыловский могильник: 1 – п. 272, 2 – п. 608, 3 – п. 367, 4 – п. 340, 5 – п. 357, 6 – п. 1000, 7 – п. 932, 8 – п. 4, 9 – п. 734, 10 – п. 908, 11 – п. 669, 12 – п. 290, 13 – п. 1007, 14 – п. 188, 15 – п. 234, 16 – п. 55, 17 – п. 272, 18 – п. 341, 19 – п. 36, 20 – п. 817, 21 – п. 234. 1 – золото, 7–8 – серебро, остальные – бронза.

Рис. 34. Схема развития основных форм височных подвесок Старшего Ахмыловского могильника (по результатам выделения стадий развития).

Рис. 35. Старший Ахмыловский могильник. Планиграфия основных типов украшений. I – височные спирали и кольца (спирали: а – вид А, 1–2 разновидности; б – вид Б, 1–2 разновидности; в – вид А и Б, 3–6 разновидности. Кольца: г – вид А; д – вид Б). II – налобные венчики (а – I тип, вид А; б – I тип, вид Б, В; в – II тип, I подтип; г – II тип, 2 подтип; д – III тип). III – гривны (а), нагрудные (б) и налобные (в) бляхи.

Рис. 36. Шейные гривны Марийского Поволжья. Отдел А.

1–4, 6–14, 16 – Старший Ахмыловский могильник; 5, 15 – Акозинский могильник: 1 – кв. Ш/6 раскопа 1966 г., 2 – п. 913, 3 – п. 150, 4 – п. 531, 5 – п. 62,

6 – п. 972, 7 – п. 159, 8 – п. 553, 9 – п. 419, 10 – п. 160, 11 – п. 648, 12 – п. 126, 13 – п. 355, 14 – п. 74, 15, 16 – п. 4. 1–16 – бронза, 11 – железо.

Рис. 37. Шейные гривны Марийского Поволжья. Старший Ахмыловский могильник. А – отдел Б: 1 – п. 796, 2 – кв. Е/05 раскопа 1965 г., 3 – п. 314, 4 – п. 819. 1–3 – бронза, 4 – железо. Б – отдел В: 1 – п. 357, 2 – п. 200, 3 – п. 215, 4 – п. 633, 5 – п. 209. 1–5 – бронза.

Рис. 38. Схема развития основных форм гривен Старшего Ахмыловского могильника (по результатам выделения стадий развития).

Рис. 39. Бронзовые бляхи Старшего Ахмыловского могильника. Типологическая таблица.

I тип: 1 – п. 124, 2 – п. 142, 3 – п. 220, 4 – кв. И/2 раскопа 2 1969 г., 5 – п. 69, 6 – п. 785, 7 – п. 926, 8 – п. 704, 9 – п. 834, 10 – п. 263, 11 – п. 119.

II тип: 1 – п. 947, 2 – п. 493, 3 – п. 625, 4 – п. 114, 5 – п. 76, 6 – кв. Ж/37 раскопа 1963 г., 7 – кв. Б/11 раскопа 1968 г., 8 – п. 863, 9 – п. 505, 10 – п. 421, 11 – п. 702.

III тип: 1 – п. 861, 2 – п. 239, 3 – п. 700, 4 – п. 1000, 5 – п. 394, 6 – п. 101, 7 – п. 281, 8 – п. 908.

Рис. 40. Схема развития основных форм блях Старшего Ахмыловского могильника (по результатам выделения стадий развития).

Рис. 41. Налобные венчики Старшего Ахмыловского могильника. Типологическая таблица.

I тип, разновидность А: 1 – п. 182, 2 – п. 322, 3 – п. 224, 4 – п. 907; разновидность Б: 1 – п. 170, 2 – п. 741, 3 – п. 523, 4 – п. 281, 5 – п. 203; разновидность В: 1 – п. 73, 2 – п. 445, 3 – п. 225, 4 – п. 492, 5 – п. 991.

II тип, подтип 1, разновидность Б: 1 – п. 398, 2 – п. 295, 3 – п. 66; разновидность В: 1 – п. 204, 2 – п. 481, 3 – п. 182, 4 – п. 362, 5 – п. 455.

II тип, подтип 2, разновидность Б: 1 – п. 800; разновидность В: 1 – п. 658, 2, 3 – п. 357, 4 – п. 149, 5 – п. 200.

III тип, разновидность А: 1 – п. 837, 2 – п. 335, 3 – п. 608; разновидность Б: 1 – п. 493, 2 – п. 871, 3 – п. 229, 4 – п. 597.

Указанные здесь медные и бронзовые составные части венчиков в древности прикреплялись к полоске кожи или ткани.

Рис. 42. Схема развития основных форм налобных венчиков Старшего Ахмыловского могильника (по результатам выделения стадий развития).

Рис. 43. Булавки Старшего Ахмыловского (1–16) и Акозинского (17, 18) могильников: 1 – п. 632, 2 – п. 761, 3, 4 – п. 683, 5 – п. 627, 6 – п. 1003, 7, 8 – п. 477, 9 – п. 576, 10 – п. 892, 11 – п. 745, 12 – п. 1007, 13 – п. 1000, 14 – п. 621, 15 – п. 500, 16 – п. 704. 1–8, 11, 12, 14 – бронза; 16 – железо; 9, 10, 13, 15 – бронза и железо.

Рис. 44. Ожерелья, перстни и браслеты Старшего Ахмыловского (1–16, 18, 21, 22, 24–27) и Акозинского (17, 19, 20, 23) могильников: 1 – п. 646, 2 – п. 785, 3

– п. 717, 4 – п. 500, 5 – п. 675, 6 – п. 908, 7 – п. 798, 8 – п. 174, 9 – п. 923, 10 – п. 93, 11 – п. 591, 12 – п. 718, 13 – п. 260, 14 – п. 362, 15 – п. 357, 16 – п. 785, 17 – п. 73, 18 – п. 729, 19 – п. 85, 20 – п. 62, 21 – п. 837, 22 – п. 4466, 23 – п. 87, 24 – п. 272, 25 – п. 252, 26 – п. кв. Г/3 раскопа 1962 г., 27 – п. 162. 1, 2, 4–7, 9, 11–15 – паста, стекло, минерал; 10 – золото; 3, 17–23 – медь и бронза; 8, 16 – паста, медь, бронза; 24–27 – бронза.

Рис. 45. Составные нагрудные украшения Старшего Ахмыловского могильника: 1 – п. 840, 2 – п. 801, 3 – п. 822, 4 – п. 932, 5 – п. 580, 6 – п. 601, 7 – п. 837. 1–3, 6 – паста, медь и бронза; 4–5 – медь и бронза; 7 – паста.

Рис. 46. Основные типы поясных наборов Старшего Ахмыловского могильника: 1 – п. 240, 2 – п. 704, 3 – п. 900.

Рис. 47. Поясные украшения Старшего Ахмыловского могильника: 1–4 – п. 900, 5 – п. 691, 6 – кв. Х/4 раскопа 1966 г., 7 – кв. Н/6 раскопа 1966 г., 8 – кв. Г/1 раскопа 1969 г., 9 – кв. Ю, Я/18–19 раскопа 2 1969 г., 10 – п. 220, 11 – кв. А/16 раскопа 1962 г., 12 – п. 279, 13 – кв. В/2 раскопа 1968 г., 14 – кв. С/6 раскопа 1966 г., 15 – кв. Б/4 раскопа 1962 г., 16–18 – п. 461, 19, 20 – п. 240, 21, 22 – п. 422, 23 – п. 558, 24 – п. 57, 25 – п. 775, 26 – п. 357, 27 – п. 78, 28 – п. 767, 29 – п. 114, 30 – п. 294, 31, 32 – п. 704, 33 – п. 70, 34 – п. 408, 35 – п. 139, 36, 41 – п. 36, 37, 38 – п. 421, 39 – кв. Ч/6 раскопа 1966 г., 40 – п. 850, 42–45 – п. 465. 1–45 – медь и бронза.

Рис. 48. Реконструкция основных типов женских костюмов с украшениями по материалам погребений Старшего Ахмыловского могильника: 1 – п. 114, 2 – п. 150, 3 – п. 932, 4 – п. 209, 5 – п. 837, 6 – п. 991, 7 – п. 479. 2, 4, 7 – приблизительно.

Рис. 49. Бытовые предметы: гребни и зеркала VII–VI вв. до н.э. из Старшего Ахмыловского (1, 3–12) и Акозинского (2) могильников: 1 – п. 861, 2 – п. 70, 3, 12 – п. 194, 4, 9 – п. 761, 5 – п. 935, 6 – кв. И/12 раскопа 1965 г., 7 – п. 997, 8 – п. 760, 10 – п. 332, 11 – п. 5. 1, 2, 4–12 – бронза; 3 – кость.

Рис. 50. Керамика из могильников Волго-Камья. Старший Ахмыловский могильник. Глиняная посуда: 1 – п. 225; 2 – п. 693; 3 – п. 432; 4 – п. 435; 5 – п. 318; 6 – 429; 7 – п. 188; 8 – кв. П/4 раскопа 1966 г. – комплекс дома мёртвых № 2; 9 – п. 20; 10 – п. 402.

Рис. 51. Старший Ахмыловский могильник. Планиграфия типов погребального обряда: а – одиночное трупоположение (стрелки указывают ориентацию костяка головой в соответствующем направлении), б – коллективное трупоположение, в – вводные погребения, г – вторичные захоронения, д – кенотаф (наклон знака соответствует ориентации ямы), е – пустые ямы с указанием их ориентации, ж – частичное погребение головы, з – вещевое погребение, и – дом мертвых, к – камера, л – разрушенные погребения.

Рис. 52. Граф сходства могильников Волго-Камья раннеананьинского времени по сумме признаков по критерию Стьюдента (двумя линиями обозначены

расчетные значения от 0,12 до 0,94; одной линией – от 1,1 до 2,04. Табличное значение критерия Стьюдента 2,09). Сокращения названий могильников: СА – Старший Ахмыловский, АК – Акозинский, ТТ – Тетюшский, ПМ – Пустоморквашинский, МВ – Младший Волосовский, АН – Ананьинский, ЛГ – Луговской, ТЕ – Таш-Елга.

Рис. 53. Территориальные группы Старшего Ахмыловского могильника.

Рис. 54. Территориальные группы Акозинского могильника.

Рис. 55. Территориальные группы Пустоморквашинского могильника.

Рис. 56. Территориальные группы Тетюшского могильника.

Рис. 57. Карта распространения культур эпохи раннего железа.

Рис. 58. Тетюшский могильник. План раскопа XII. Условные обозначения: а – контуры могильных ям, б – предполагаемые контуры могильных ям, в – край обрыва, г – поздние ямы.

Рис. 59. Тетюшский могильник. Раскоп XII. План погребения 226.

Рис. 60. Тетюшский могильник. Раскоп XII. План погребения 230.

Рис. 61. Тетюшский могильник. Раскоп XII. План погребения 232.

Рис. 62. Тетюшский могильник. Раскоп XII. План погребения 234.

Рис. 63. Тетюшский могильник. План раскопа XIII.

Рис. 64. Тетюшский могильник. Раскоп XIII. План погребения 238.

Рис. 65. Тетюшский могильник. Раскоп XIII. Находки из погребений: 1–5 – погребение 238; 6, 11 – погребение 242; 7 – погребение 240; 8–10 – погребение 241. 1 – железо; 2–7 – медь и бронза; 8 – глина; 9 – медь и паста, 10–11 – камень.

Рис. 66. Тетюшский могильник. Раскоп XIII. План погребения 239.

Рис. 67. Тетюшский могильник. Раскоп XIII. План погребения 240.

Рис. 68. Тетюшский могильник. Раскоп XIII. План погребений 241–242.

Рис. 69. Тетюшский могильник. Раскоп XIII. План погребения 243.

Рис. 70. Тетюшский могильник. Раскоп XIII. План погребения 244.

Рис. 71. Тетюшский могильник. Раскоп XIII. План погребения 245.

Рис. 72. Тетюшский могильник. Раскоп XIII. План погребения 276.

Рис. 73. Тетюшский могильник. Раскоп XIII. План объекта 1, горизонт 1.

Рис. 74. Тетюшский могильник. Раскоп XIII. План объекта 1, горизонт 2.

Рис. 75. Тетюшский могильник. Раскоп XIII. План объекта 1, горизонт 3.

Рис. 76. Тетюшский могильник. Раскоп XIII. Отдельные находки: 1–3 – кв. Г/03; 4–6, 8, 10, 11 – кв. В/02; 7 – кв. В/01; 9 – кв. В/02; 12 – кв. Г/1; 13 – кв. В/2; 14 – кв. В/05. 1, 3 – медь и кожа; 2, 4–7, 10, 12, 14 – медь и бронза; 8 – кость, 9, 11, 13 – глина.

Рис. 77. Тетюшский могильник. Раскоп XIII: 1–3 – кв. В/02; 4 – п. 273 (дом мертвых № 2); 5 – кв. В/03; 6 – п. 277 (дом мертвых № 3); 7, 8 – кв. Г/2. 1–4, 7 – медь и бронза, 5 – глина, 6 – железо.

Рис. 78. Тетюшский могильник. Раскоп XIII. Объект 1, горизонт 2. План погребения 248.

Рис. 79. Тетюшский могильник. Дом мертвых № 1: 1–2 – п. 248; 4, 7, 8 – п. 261; 3, 5, 6, 9, 10 – п. 260. 1, 5–8 – бронза; 4 – глина; 9 – камень; 10 – глина.

Рис. 80. Тетюшский могильник. Раскоп XIII, объект 1, горизонт 2, погребение 255.

Рис. 81. Тетюшский могильник. Раскоп XIII, объект 1, горизонт 2, погребение 260.

Рис. 82. Тетюшский могильник. Раскоп XIII, объект 1, горизонт 2, погребение 261.

Рис. 83. Тетюшский могильник. Раскоп XIII, объект 1, горизонт 2. План погребения 268.

Рис. 84. Тетюшский могильник. Дом мертвых № 1: 1–4 – п. 268; 5 – п. 272. 1 – бронза, 2–4 – камень, 5 – железо.

Рис. 85. Тетюшский могильник. Раскоп XIII, объект 1, горизонт 3. План погребения 272.

Рис. 86. Тетюшский могильник. Дом мертвых № 1. Погребение 272. 1 – бронза, 2, 3 – железо, 4 – железо и бронза

Рис. 87. Тетюшский могильник. Раскоп XIII, объект 1. План погребения 279.

Рис. 88. Тетюшский могильник. Дом мертвых № 1. Погребение 279. 1, 2, 8, 9 – железо; 3, 4, 7, 10–15 – бронза; 5–6 – минерал.

Рис. 89. Тетюшский могильник. Раскоп XIII, объект 1. План погребения 262.

Рис. 90. Тетюшский могильник. Дом мертвых № 2. Погребение 249. 1, 2, 7 – железо; 3 – камень; 4–6 – бронза.

Рис. 91. Тетюшский могильник. Раскоп XIII, объект 1. План погребения 262.

Рис. 92. Тетюшский могильник. Раскоп XIII, объект 1. План погребения 287.

Рис. 93. Тетюшский могильник. Дом мертвых № 2: 1–3 – п. 267; 4 – п. 249. 1, 3 – бронза; 2 – камень; 4 – глина.

Рис. 94. Тетюшский могильник. Раскоп XIII, объект 1. План погребения 270.

Рис. 95. Тетюшский могильник. Дом мертвых № 2. Погребение 270. 1–6, 8, 9 – медь и бронза; 7 – паста, стекло, минералы.

Рис. 96. Тетюшский могильник. Раскоп XIII, объект 1. План погребения 273.

Рис. 97. Тетюшский могильник. Раскоп XIII, объект 1. План погребения 266а.

Рис. 98. Тетюшский могильник. Раскоп XIII, объект 1. План погребения 266б.

Рис. 99. Тетюшский могильник. Дом мертвых № 3. Погребение 266. 1–7 – камень; 8, 10, 11 – бронза и медь; 9 – железо.

Рис. 100. Тетюшский могильник. Раскоп XIII. Отдельные находки: 1 – кв. В/01, 2 – кв. Г/3, 3 – кв. В/3, 4 – кв. В/04. 1 – бронза; 2, 3 – камень; 4 – кость.

Рис. 101. Тетюшский могильник. Раскоп XIII. Стела 1 из квадратов А-Б/1 с изображением меча.

Источники и литература

Архипов Г.А. Древнемарийский женский костюм IX–XI вв. н.э. // Тр. МарНИИ. Вып. XVI. – Йошкар-Ола, 1962.

Архипов Г.А., Патрушев В.С. Археологические исследования в Марийской АССР в 1969–1975 годах // Древние и современные этнокультурные процессы в марийском крае. – Йошкар-Ола, 1976.

Бадер О.Н. Отчет о работах Камской археологической экспедиции Молотовского государственного университета им. А.М. Горького в 1951 г. – М., 1952. – Архив ИА РАН. Р–1, № 636.

Бадер О.Н. Отчет об археологических раскопках, произведенных в 1952 году. – М., 1953. – Архив ИА РАН. Р–1, № 746.

Бадер О.Н. Отчет об археологических раскопках, произведенных О.Н. Бадером в 1953 г. – М., 1954. – Архив ИА РАН. Р–1, № 914.

Беговатов Е.А., Марков В.Н., Патрушев В.С. Первый Мурзихинский могильник // Проблемы археологии Среднего Поволжья. – Казань: КГУ, 1991.

Бидзиля В.И., Яковенко Э.В. Киммерийское погребение Высокой могилы // СА. № 1. – М., 1974.

Большов С.В. Могильник на острове Мольбищенский. Каталог археологической коллекции. – Йошкар-Ола, 1988.

Бредфорд Хилл. Основы медицинской статистики. – М., 1958.

Виноградов В.Б. Центральный и Северо-Восточный Кавказ в скифское время. – Грозный, 1972.

Воронов Ю.Н. О хронологических связях киммерийско-скифской и колхидской культур // Скифия и Кавказ. – Киев, 1980.

Городцов В.А. Археологические исследования в окрестностях г. Муром в 1910 г. // Древности. Т. XXIV. – М., 1914, с. 47 и след.

Граков Б.Н. Ранний железный век. Культуры Западной и Юго-Восточной Европы. – М., 1977.

Дубинин А.Ф. Щербинское городище // Дьяковская культура. – М., 1974.

Збруева А.В. Луговской могильник // ТИЭ. Новая серия. Т. II. – М.-Л.: Наука, 1942.

Збруева А.В. Отчет о работе второго отряда Куйбышевской археологической экспедиции Института истории материальной культуры АН СССР в 1950 г. – М., 1950. – Архив ИА РАН. Р–1, № 578.

Збруева А.В. История населения Прикамья в ананьинскую эпоху // МИА. № 30. – М., 1952, с. 307–319.

Збруева А.В. Памятники эпохи поздней бронзы в Приказанском Поволжье и Нижнем Прикамье // МИА. № 80. – М.: Наука, 1960, с. 72–87.

Ильинская В.А. Раннескифские курганы бассейна р. Тясмин (VII–VI вв. до н.э.). – Киев, 1973.

- Казаков Е.П., Патрушев В.С. Отчет об исследованиях Тетюшского могильника // Отчет о полевых исследованиях археологической экспедиции Марийского университета в 1980 г. – Йошкар-Ола, 1980. – Архив ИА РАН. Р-1, № 8321.
- Калинин Н.Ф., Халиков А.Х. Итоги археологических работ 1945–1952 годов. – Казань, 1955, с. 54 и след.
- Каховский В.Ф. Убеевский могильник // Тр. ЧувНИИ. Вып. 9. – Чебоксары, 1982.
- Краснов Ю.А. Безводнинский могильник. – М., 1980.
- Крупнов Е.И. Древняя история Северного Кавказа. – М., 1960.
- Кузьминых С.В. Бронзовые орудия и оружие в Среднем Поволжье и Приуралье (I тыс. до н.э.): Автореф. дисс. ... канд. ист. наук: 07.00.06. – М., 1977.
- Кузьминых С.В. Металлургия Волго-Камья в раннем железном веке. Медь и бронза. – М., 1983.
- Кузьминых С.В., Чижевский А.А. Ананьинский мир: взгляд на современное состояние проблемы // У истоков археологии Волго-Камья (к 150-летию открытия Ананьинского могильника). Серия «Археология евразийских степей». Вып. 8. – Казань, 2009.
- Кузьминых С., Напольских В. Рец.: Патрушев В.С. Финно-угры России. – Йошкар-Ола, 1992 // Финно-угроведение. № 1. – Йошкар-Ола, 1994.
- Мажитов Н.А. Научный отчет о результатах археологической экспедиции 1967 г. – Уфа, 1968. – Архив ИА РАН. Р-1, № 3496.
- Марков В.Н. Керамика городища Сорочьи горы // Археологические памятники Нижнего Прикамья. – Казань, 1984.
- Марков В.Н. Об особенностях юго-западных памятников ананьинской общности // Древние этнические процессы Волго-Камья. – Йошкар-Ола, 1985.
- Марков В.Н. Периодизация и хронология памятников ананьинского времени приустьевой части Камы // Археологические памятники зоны водохранилищ Волго-Камского каскада. – Казань, 1992.
- Марков В.Н. Ананьинская проблема (некоторые итоги и задачи ее решения) // Памятники древней истории Волго-Камья. – Казань, 1994.
- Марков В.Н. Волго-Камье и финский мир в начале эпохи раннего железа // Finno-Ugrica. № 2. – Казань, 1997.
- Марков В.Н. Нижнее Прикамье в ананьинскую эпоху (Об этнокультурных компонентах ананьинской общности) // Археология евразийских степей. Вып. 4. – Казань, 2007.
- Медведская И.Н. Металлические наконечники стрел Переднего Востока и евразийских степей II – первой половины I тысячелетия до н.э. // СА. № 4. – М., 1980.
- Мелюкова А.И. Вооружение скифов // САИ. Вып. Д 1–4. – М., 1964.
- Патрушев В.С. Отчет о работах Марийской археологической экспедиции в 1968 году. – Казань – Йошкар-Ола, 1969 (все отчеты автора хранятся: Археологический музей Марийского государственного университета).

- Патрушев В.С. Отчет о работах 2 Марийского отряда Чебоксарской археологической экспедиции в 1970 году. – М. – Казань, 1970.
- Патрушев В.С. Марийско-Чувашское Поволжье в эпоху раннего железа (VIII–VI вв. до н.э.): дисс. ... канд. ист. наук: 07.00.06. – Казань, 1971.
- Патрушев В.С. Отчет о работах 2 Марийского отряда Чебоксарской археологической экспедиции в 1971 году. – М. – Йошкар-Ола, 1972. – Архив ИА РАН Р–1, № 4524.
- Патрушев В.С. Отчет о полевых исследованиях Марийской археологической экспедиции в 1972 году. – Йошкар-Ола, 1973. – Архив ИА РАН Р–1, № 4732.
- Патрушев В.С. Акозинско-меларские кельты Марийского Поволжья // СА. № 3. – М., 1975.
- Патрушев В.С. Отчет о работах I археологической экспедиции Марийского университета в 1974 году. – Йошкар-Ола, 1975.
- Патрушев В.С. Ананьинские зооморфные изображения марийского края // Из истории и культуры волосовских и ананьинских племен Среднего Поволжья. – Йошкар-Ола, 1977.
- Патрушев В.С. Отчет о работах археологической экспедиции Марийского университета в 1976 году. – Йошкар-Ола, 1977.
- Патрушев В.С. Отчет о работах экспедиции Марийского университета в 1977 году. – Йошкар-Ола, 1978.
- Патрушев В.С. Исходные данные к статистической обработке материалов могильников конца VIII – VI вв. до н.э. в Волго-Камье // Вопросы этнической истории в первобытную эпоху. – Йошкар-Ола, 1982 (а).
- Патрушев В.С. Исследования Акозинского могильника в 1971–1972 годах // Вопросы этнической истории в первобытную эпоху. – Йошкар-Ола, 1982 (б).
- Патрушев В.С. Налобные венчики Старшего Ахмыловского могильника // СА. № 2. – М., 1982 (в).
- Патрушев В.С. Марийский край в VII–VI вв. до н.э. – Йошкар-Ола, 1984.
- Патрушев В.С. Булавки Старшего Ахмыловского и Акозинского могильников // КСИА. Вып. 178. – М., 1984 (б).
- Патрушев В.С. Шейные гривны из Волго-Камья // СА. № 2. – М., 1985.
- Патрушев В.С. Из прошлого нашей столицы. Археологические очерки о Йошкар-Оле и марийском крае. – Йошкар-Ола, 1987 (а).
- Патрушев В.С. К вопросу о культурной принадлежности Старшего Ахмыловского могильника // Этнические и социальные процессы у финно-угров. – Йошкар-Ола, 1987 (б).
- Патрушев В.С. У истоков волжских финнов. – Йошкар-Ола, 1989.
- Патрушев В.С. Новые исследования Пустоморквашинского могильника // Новые исследования по этнической и социальной истории финно-угров Поволжья. I тыс. до н.э. – I тыс. н.э. – Йошкар-Ола, 1990.
- Патрушев В.С. Финно-угры России (II тыс. до н.э. – начало II тыс. н.э.). – Йошкар-Ола, 1992.

- Патрушев В.С. Древнее искусство финно-угров Поволжья. I тысячелетие до н.э. – Йошкар-Ола, 1994.
- Патрушев В.С. Древняя одежда финноязычных народов России // *Historia Fenno-Ugrica* 1:2 // *Congressus primus historiae fenno-ugricae*. – Oulu, 1996.
- Patrushev V. The Early history of the Finno-Ugric Peoples of European Russia. *Studia archaeologica Fenno-Ugrica*. I. – Oulu, 2000.
- Patrushev V. The chronology of the Iron Age of the Middle Volga region // *Dating and chronology*. 2002. The 12th Finnish-Russian archaeological symposium. *Fenno-Ugri et slavi* 2002. *Museoviraston Arkeologian osaston julkaisu*. 10. – Helsinki, 2004.
- Патрушев В.С., Халиков А.Х. Отчет о работах Марийского отряда Чебоксарской экспедиции в 1969 году. Том I, II. – Казань – Йошкар-Ола, 1970.
- Патрушев В.С., Халиков А.Х. Отчет об исследованиях Пустоморквашинского могильника. – Казань – Йошкар-Ола, 1976–1977. – Архив ИА РАН. Р–1, № 6869.
- Патрушев В.С., Халиков А.Х. Раскопки Пустоморквашинского могильника и поселений // Отчет о работах экспедиции Марийского госуниверситета в 1979 г. – Йошкар-Ола, 1979. – Архив ИА РАН. Р–1, № 7460.
- Патрушев В.С., Халиков А.Х. Волжские ананьинцы. – М.: Наука, 1982.
- Патрушева Т.С. Общественные отношения в Волго-Камье в VII–VI вв. до н.э. (опыт археолого-социологического анализа материалов могильников) // *Финно-угры России. Памятники с ниточно-рябчатой керамикой*. Вып. 1. – Йошкар-Ола, 1993.
- Петренко В.Г. Украшения Скифии VII–III вв. до н.э. // *САИ*. Вып. Д 4–5. – М., 1978.
- Пиотровский Б.Б. Кармир-Блур. Т. I. – Ереван, 1950.
- Погребова М.Н. Железные топоры скифского типа в Закавказье // *СА*. № 2. – М., 1969.
- Пономарев П.А. Ананьинский могильник // *Известия ОАИЭКУ*. Т. X. Вып. 4. – Казань, 1986, с. 405–438.
- Пряхин А.Д. Погребальные абашевские памятники. – Воронеж: Изд-во Воронежского университета, 1977, с. 63.
- Пшеничнюк А.Х. Отчет о полевых исследованиях в 1968 г. – Уфа, 1969. – Архив ИА РАН. Р–1, № 3749.
- Пшеничнюк А.Х. Научный отчет об археологических исследованиях на территории Башкирии в 1969 году. – Уфа, 1970. – Архив ИА РАН. Р–1, № 3943.
- Рычков Н.А. О трех критериях сравнительного анализа погребальных памятников // *Новые методы археологических исследований*. – Киев: Наук. думка, 1982.
- Славко Т.И. Математико-статистические методы в исторических исследованиях. – М.: Наука, 1981.
- Смирнов К.А. Дьяковская культура (Материальная культура городищ между-речья Оки и Волги) // *Дьяковская культура*. – М., 1974.
- Смирнов К.Ф. Вооружение савроматов // *МИА*. № 101. – М., 1961.
- Смирнов К.Ф. Савроматы. – М., 1964.
- Техов Б.В. Центральный Кавказ в XVI–X вв. до н.э. – М., 1977.
- Техов Б.В. Скифы и Центральный Кавказ в VII–VI вв. до н.э. – М., 1980.

Тойн П., Ньюби П. Методы географических исследований. Вып. I. Экономическая география. – М.: Прогресс, 1977, с. 101.

Урбан В.Ю. Статистический анализ в биологических и медицинских исследованиях. – М., 1975, с. 94 и след.

Федоров-Давыдов Г.А. О датировке типов вещей по погребальным комплексам // СА. № 3. – М., 1965.

Халиков А.Х. Отчет о полевых работах археологической экспедиции ИЯЛИ Казанского филиала АН СССР за 1958 год. – Казань, 1959. – Архив ИА РАН. Р-1, № 1771, с. 43–44.

Халиков А.Х. Очерки истории населения марийского края в эпоху железа // Тр. МАЭ. Т. II. – Йошкар-Ола, 1962, с. 26 и след.

Халиков А.Х. Второй Полянский могильник // Уч. зап. ПГУ, № 148. – Пермь, 1967, с. 116–132.

Халиков А.Х. Древняя история Среднего Поволжья. – М., 1969.

Халиков А.Х. I Новомордовский могильник // Памятники древнейшей истории Евразии. – М.: Наука, 1975, с. 248–259.

Халиков А.Х. Волго-Камье в начале эпохи раннего железа. VIII–VI вв. до н.э. – М.: Наука, 1977.

Халиков А.Х., Патрушев В.С. Отчет о раскопках Ахмыловского комплекса археологических памятников в 1966 году // Отчет о работах Марийской археологической экспедиции в 1966 году. – Казань – Йошкар-Ола, 1966.

Халиков А.Х., Патрушев В.С. Отчет о работах Марийской археологической экспедиции в 1967 году. – Казань – Йошкар-Ола, 1967.

Халиков А.Х., Патрушев В.С. Отчет о работах Марийской археологической экспедиции в 1968 году. – Казань – Йошкар-Ола, 1969.

Халиков А.Х., Старостин П.Н. Отчет о раскопках Ахмыловского археологического комплекса у с. Ахмылово Горномарийского района Марийской АССР в 1963 и 1965 гг. – Казань, 1966.

Халиков А.Х., Халикова Е.А. Раскопки в Биляре, Тетюшского могильника и караван-сарая // АО–1970. – М., 1971.

Халикова Е.А. Второй Полянский могильник // Уч. зап. Пермского университета. № 148. – Пермь, 1967.

Халикова Е.А., Казаков Е.П. Отчет о раскопках Тетюшского могильника в 1969 г. – Казань, 1970. – Архив ИЯЛИ АНРТ, фонд 5.

Халикова Е.А., Казаков Е.П. Тетюшский могильник // АО–1969. – М., 1970.

Чижевский А.А. Погребальные памятники населения Волго-Камья в финале бронзового – раннем железном веках (предананьинская и ананьинская культурно-исторические области). Серия «Археология евразийских степей». Вып. 5. – Казань, 2008.

Членова Н.Л. Происхождение и ранняя история племен тагарской культуры. – М., 1967.

Щукин М.Б. Об «узких» и «широких» датировках // Проблемы археологии. Вып. 2. – Л., 1978, с. 28–32.

Godard A. Lart de L'iran. – Paris, 1962.

Список сокращений

- АН СССР – Академия Наук СССР
АО – Археологические открытия
ИА РАН – Институт археологии Российской Академии Наук
ИЯЛИ АНРТ – Институт языка, литературы и истории Академии наук Республики Татарстан
КГУ – Казанский государственный университет
КСИА – Краткие сообщения Института археологии Академии Наук СССР
МАЭ – Марийская археологическая экспедиция
МарНИИ – Марийский научно-исследовательский институт языка, литературы и истории им. В.М.Васильева при правительстве Республики Марий Эл
МИА – Материалы и исследования по археологии СССР
ОАИЭКУ – Общество археологии, истории и этнографии Казанского университета
ПГУ – Пермский государственный университет
СА – Советская археология
САИ – Свод археологических источников
ТИЭ – Труды Института этнографии
ЧувНИИ – Чувашский научно-исследовательский институт

Патрушев Валерий Степанович

**Могильники Волго-Камья
раннеананьинского времени**

Научное издание

Оригинал-макет – *Л.М.Зигангареева*

Подписано в печать 17.06.2011 г. Формат 70×100 ¹/₁₆

Усл. печ. л. 17,25. Тираж 500 экз.

ISBN 978-5-905576-08-9



9 785905 576089

Отпечатано в ООО «Фолиант»
г. Казань, ул. Профсоюзная, 17В

ТАБЛИЦЫ

«Краткая характеристика материалов раскопок»

(описание таблиц см.: **ЧАСТЬ 1. МОГИЛЬНИКИ ВОЛГО-КАМЬЯ РАННЕАНАНЬИНСКОГО ВРЕМЕНИ; I. Краткая характеристика материалов раскопок // Патрушев В.С. Могильники Волго-Камья раннеананьинского времени. Сер. «Археология Поволжья и Урала. Материалы и исследования». Выпуск 2. – Казань, 2011. – С. 5-12)**

ВКЛАДЫШ (108 страниц)

1. Старший Ахмыловский могильник

№ погребения	погребальный обряд	положение костяка или черепа	ориентация ям	ориентация костяка или черепа	размеры ямы, см			форма ямы	погребальные конструкции	в засыпи	пол, возраст	погребальный инвентарь (категория, тип, вид или разновидность; дата предмета (вв. до н.э.))	«узкая» дата погребения (вв. до н.э.)
					длина	ширина	глубина						
1	2	3	4	5	6	7	8	9	10	11	12	13	14
Раскоп 1962 г.													
1	ч	чз		ССЗ			30	14			ж	височн. II А 1 (VII-VI); венчик II, I Б 1 (VII - н. VI)	VII - н. VI
2	ч	нп					40	14			м	кельт ан I А 4 (2 п. VII-VI); 2 височн. II А 5 (VII-VI); налобн. одинарн. (VII - н. VI)	2 п. VII - н. VI
4	в						65	14		г	мв	кельт AM I, 5 (к. VIII-VII); нож IV 3 Б (VII-VI); 2 височн. I А 2 (VII - 1 п. VI); гривна А-III, 2в (к. VII - VI); 3 пронизи (VII-VI)	к. VII
5	ч	чз		ЮЗ			45	14			ж	венчик I А 1 (VII-VI); зеркало III (VII-VI)	VII-VI
7	кн		2		220	40	120	2 10			нв	бляха II, 2а (VII - 1 п. VI)	VII - 1 п. VI
8	о	чз					64	14	5	г	д	2 сосуда II и III, 2 (VII-VI); венчик I Б 1 (VII - н. VI)	VII - н. VI
11	о	чз	5	В	205	75	90	2		у пк	н	височн. II А 5 (VII-VI); кость ж.	VII-VI
12	в				45	45	25	4	5		мв	кельт ан I Б 6 (2 п. VII - 1 п. VI)	2 п. VII - 1 п. VI
17	в				43	43	40	4	14		жв	венчик I Б 2 (VII)	VII
18	ч	нп		н	46	46	52	4	14		ж	идольчик (VII-VI)	VII-VI
20	о	рс	4	ВСВ	145	55	82	3		г	пж	сосуд III, 2 (VII-VI); височн. II А 1 (VII-VI); бляха II, 2а (к. VIII	VII - 1 п. VI

1	2	3	4	5	6	7	8	9	10	11	12	13	14
												– VI); венчик II, I Б 3 (VII – 1 п. VI)	
25	о	нп					60	14		г	н	накладка (VII–VI)	VII–VI
26	ч	чз		ССЗ			75	14			м	кельт ан I Б 7 (2 п. VII – 1 п. VI); жел. копье I Б 1 (VII – н. VI); кинжал б/м II (VII – н. VI); кость ж.	2 п. VII – н. VI
29	о	нп	8	н	210	70	40	3		в	м	кельт ан I А 11 (к. VII–VI); бр. копье II Б 5 (к. VII–VI) <i>в засыти:</i> кельт AM IV, 7 (к. VII – 1 п. VI)	к. VII – 1 п. VI
30	к-2	вс-2	2	ССВ-2	176	82	70	3			м-2	<i>I кость:</i> кельт ан I Б 6 (2 п. VII – 1 п. VI)	VII- VI
31	о	рв	1	С	210	70	130	2	5		м	кельт ан II, 9 (1 п. VI); кинжал жел. III (1 п. VI); жел. копье II Б 2 (2 п. VII – н. VI); височн. I А 2 (VII – 1 п. VI); пронизь (VII–VI); кость ж.	1 п. VI
32	о	вс	1	ССВ	225	50	130	2		у пк	м	кельт ан I Б 1 (к. VIII – н. VI); кость ж.	к. VIII – н. VI
33	о	вс		С	220	65	60	8			м	кельт ан I А 3 (к. VIII–VI); нож III Б 2 (VII–VI); кремьнь	VII–VI
36	о	вс	6	ЗСЗ	195	65	120	2	5 6 16	у к в	м	кельт ан I А 3 (к. VIII–VI); жел. копье II Б 2 (2 п. VII – н. VI); кинжал б/м II (VII н. VI); нож I Б (VII–VI); уздечн. I Б 2 (VII); поясн. II (VII) <i>в засыти:</i> 2 височн. I А 2 (2 п. VII – VI) и II Б 4 (VII–VI); кость ж.	2 п. VII – н. VI
37	о	чз	8	С	200	50	120	8		у в	ж	2 височн. II Б 4 (VII – VI); венчик I А (2 п. VII–VI) <i>в засыти:</i> кельт ан I Б 5 (VII – 1 п. VI)	2 п. VII – 1 п. VI
38	о	вс	7	СЗ	200	75	70	3			ж	пест; височн. I А 2 (VII – 1 п. VI); кость ж.	VII – 1 п. VI

1	2	3	4	5	6	7	8	9	10	11	12	13	14
39	к-2	вс рв	8	СС3-2	190	80	100	2		в	н д	в засыти: височн. II А 5 (VII-VI)	VII-VI
40	о	рв	1	С	190	70	70	2		у	н	нож I А 3 (VII); кость ж.; известняк	VII
46	о	нп	8	СС3	180	60	70	2		у	н	бляха I, 10 (к. VII - VI); челюсть ж.	к. VII - VI
47	вт-2	аб-2	7	н-2	190	70	95	2		г	м н	кость 1: нож II Б 2 (VII); оселок I, 5 (VII-VI); височн. I А 1 (к. VIII - 1 п. VI) кость 2: височн. I А 1 (к. VIII - 1 п. VI); кость ж.	VII
48	о	рв	1	С	220	65	85	2		г	м	нож IV Г 1 (VI); оселок II, 2 (к. VIII - VII); височн. I А 1 (к. VIII - 1 п. VI); кремьнь	к. VII - 1 п. VI
49	к-2	рс вс	1	С-2	165	100	55	2		у	н-2		
50	к-2	чз рв	8	СС3-2	190	60	80	3			м д	кость 1: кельт ан I А 6 (2 п. VII - VI); жел. копьё II Б 2 (2 п. VII - н. VI); нож III А (VII); кость ж. кость 2: кость ж.	2 п. VII
54	о	рв	1	С	190	60	78	2		у	м	жел. копьё II Б 2 (2 п. VII - н. VI); нож IV Б 2 (VII-VI); бляха II 2в (VII-VI); кремьнь	2 п. VII-VI
55	к-6	вс-3 рв-3	1	С-5 ЮЮВ	240	180	100	8			м-2 ж-2 н-2 п	кость 1: венчик инд. А I (VII - 1 п. VI); височн. II Б 1 (VII - VI); кр. стрела (к. VIII - VII) кость 2: кельт ан I А 7 (1 п. VII), височн. I А 3 кость 3: кельт ан I Б 2 (VII - 1 п. VI); бр. копьё II А 1 (к. VIII - н. VII); кинжал б/м I (к. VIII); нож III А (к. VIII - VII); височн. I А 3 (к. VIII-VII); кость ж. кость 5: височн. I А 3 (к. VIII -	к. VIII - н. VII

1	2	3	4	5	6	7	8	9	10	11	12	13	14
												VII); накладка; уздечн. I Б 1 (VII) и II А 2 (VII); поясн. IV (к. VIII – VII)	
57	о	чз	8	ССЗ	160	50	50	2	16	у пк	ж	венчик инд. В 3 (VII – н. VI); накладки (к. VIII – н. VI)	VII – н. VI
58	в				25	25	55	4			мв	кельт ан I Б 2 (к. VIII – н. VI)	к. VIII – н. VI
59	о	вс	7	СЗ	180	65	65	2		у	м	кельт AM V, 1 (к. VII – VI); кр. стрела I (к. VIII – VII); оселок II (VII); кремьнь	к. VII
60	в		7		110	60	70	2			мв	кельт AM I, 5 (к. VIII – VII)	к. VIII – VII
61	о	вс	7	СЗ	180	45	65	2		у	пм	кельт AM I, 7 (к. VIII – VII)	к. VIII – VII
63	в				15	20	60	4			мв	кельт AM I, 5 (к. VIII – VII); скребок кам.	к. VIII – VII
64	о	вс	8	ССЗ	150	60	60	2			пм	кельт ан I А 7 (1 п. VII); нож IV А 2 (VII–VI); кость ж.	1 п. VII
65	в		5		110	60	60	2			мв	оселок II, 2 (VII–VI); бляха II, 4 (VII – н. VI)	VII – н. VI
66	в		8		140	60	30	2			жв	височн. II А 3 (VII – н. VI); венчик II, I Б 3 (VII–VI)	VII – н. VI
67	к-4	чз-2 вс нп	1	С-4	320	250	65	8	6	у к в	м-2 ж-1 н	<i>кость 1</i> : кельт ан I Б 2 (к. VIII – н. VI) <i>кость 2</i> : фр. пластин <i>кость 3</i> : сосуд III (VII–VI); венчик II Б 2 (VII – 1 п. VI); бляха II 2а (VII – 1 п. VI); 2 височн. II Б 4 (VII–VI) <i>кость 4</i> : кельт ан I А 9 (2 п. VII – 1 п. VI); височн. I А 1 (к. VIII – 1 п. VI); жел. копье I Б 1 (VII – н. VI); кинжал б/м II (VII – н. VI); нож III В 2 (VII–VI); оселок I, 5 (VII – 1 п. VI); 3	2 п. VII – н. VI

1	2	3	4	5	6	7	8	9	10	11	12	13	14
												бляхи II 2а (к. VIII – 1 п. VI); кость ж. <i>в насыти</i> : кельт ан I Б 6 (2 п. VII – 1 п. VI); пронизки (VII–VI); челюсть лошади	
68	к-6	рв-6	1	С-3 Ю-2 ЮЮВ	340	200	100	8	5	у в к	м-5 н	<i>косяк 1</i> : жел. копьё I Б 1 (VII – н. VI) <i>косяк 2</i> : нож III Б 1 (VII); кельт ан I Б 2; подвеска (к. VIII – н. VII) <i>косяк 3</i> : бр. тесло (к. VIII); жел. копьё II А 1 (VII – 1 п. VI); височн. I А 3 (к. VIII – н. VI) <i>косяк 4</i> : нож III Б 1 (VII); кельт ан I А 3 (к. VIII – VI); фр. кольца; кость ж. <i>косяк 5</i> : кость ж. <i>косяк 6</i> : бр. тесло (к. VIII) <i>в насыти</i> : идольчик (VII–VI)	к. VIII – н. VII
69	в				60	60	60	4		в	жв	2 височн. II А 3 (VII–VI) и II А 5 (VII–VI); 3 бляхи I, 1 (2 п. VII), I, 5 (1 п. VI) и II, 2г (к. VIII – VI); венчик II, I Б 2 (VII – 1 п. VI) <i>в насыти</i> : кельт ан I Б 6 (2 п. VII – 1 п. VI)	к. VII – н. VI
70	к-13	вс-11 сб нп	1	С-5 Ю-7 В	270	250	95	8		г	м-4 н-9	<i>косяк 1</i> : кельт ан I А 3 (к. VIII – VI) <i>косяк 3</i> : поясн. III (VII–VI) <i>косяк 4</i> : кельт ан I Б 5 (VII – 1 п. VI); жел. копьё II А 1 (VII – 1 п. VI); кость ж.	VII – 1 п. VI
71	кн						40	2			мв	жел. копьё II Б 1 (2 п. VII – 1 п. VI); кр. стрела I (к. VIII – VI); топор Б I, 2 (1 п. VI); пешня (VI); нож II Г 3 (VI)	1 п. VI

1	2	3	4	5	6	7	8	9	10	11	12	13	14
72	о	вс	1	С	225	60	85	3		к	м	нож II А 2; II Б 1 (VII-VI) <i>в засыти</i> : кельт ан I Б 7 (2 п. VII – 1 п. VI)	2 п. VII – 1 п. VI
73	кн	чз	5		260	132	80	2			ж	височн. II Б 1 (VII-VI); венчик I Б 1 (VII – н. VI)	VII – н. VI
74	в						10	4			мв	кельт ан I А 4 (2 п. VII – VI); жел. копье II Б 2 (2 п. VII – н. VI)	2 п. VII – н. VI
76	в				25	25	25	14			нв	височн. II А 5 (VII-VI); бляха II, 5 (VI)	VI
77	в				15	15	60	4	19		мв	кельт ан I Б 2 (к. VIII – н. VI)	к. VIII – н. VI
78	в				25	25	35	4			мв	жел. копье II А 1 (VII); оселок I, 5 (2 п. VII – 1 п. VI); поясн. III (VII-VI)	2 п. VII
79	в				40	40	55	4		у	мв	кельт ан II, 6 (VI); нож III Б 1 (VII-VI); кость ж.	VI
80	о	чз	8	ССЗ	210	70	60	2			м	кельт ан II, 6 (VI); бр. копье II А 5 (VI)	VI
81	о	вс	8	ССЗ	200	60	90	2		у	м	кельт ан II, 6 (VI); нож III Б 2 (VI); кремь	VI
83	в				30	30	35	4			мв	кельт ан I А 8 (VII – 1 п. VI); бляха II, 1 (VII – н. VI)	VII – н. VI
92	о	вс	1	С	200	60	50	2	5		м	кельт ан I Б 2 (к. VIII – н. VI); бр. копье II Б 2 (VII-VI)	VII – н. VI
93	кн		7		210	70	70	2		у в	мв	жел. копье II Б 2 (2 п. VII – н. VI); нож I Г 2 (VII-VI) <i>в засыти</i> : золотая бусина (VII-VI)	2 п. VII – н. VI
94	о	вс	7	ССЗ	200	60	60	2			м	кельт ан II, 3 (VI); нож III Б 2 (VI); бляха I, 10 (VI)	VI
95	о	чз	7	ССЗ	200	60	60	3		у	м	кельт ан II, 6 (VI)	VI
96	о	чз	8	ССЗ	180	50	60	3		у	м	кельт ан II, 6 (VI)	VI
97	о	вс	7	ССЗ	180	50	50	2			м	бр. копье II Б 3 (2 п. VII – VI); 2 височн. I А 1 (к. VIII – 1 п. VI); 2 пронизи (VII-VI)	2 п. VII – 1 п. VI

1	2	3	4	5	6	7	8	9	10	11	12	13	14
98	о	чз	1	С	200	60	55	3			м	кельт ан I А 12 (VI)	VI
99	о	вс	7	ССЗ	180	50	40	3			м	кельт ан I Б 2 (к. VIII – н. VI); височн. I А 1 (к. VIII – 1 п. VI); бляха II, 1 (VII – н. VI)	VII – н. VI
101	о	вс	1	С	180	48	40	2			ж	бляха III, 6 (VII); венчик I А 3 (VII – 1 п. VI); накладка (VII–VI)	VII
103	о	вс	2	ЗЮЗ	200	60	45	2		в	м	кельт ан I А 10 (VI); оселок II (VII–VI) <i>в засыпи:</i> кельт ан I А 4 (2 п. VII – VI)	VI
104	о	вс	7	СЗ	190	55	60	2		у	м	кельт ан II, 8 (VI); 3 уздечн. бляшки-пронизи I (VII–VI); жел. бляшка	VI
105	о	вс	8	ССЗ	140	45	85	2		г	п	нож (VII–VI); 2 височн. I А 1 (к. VIII – 1 п. VI)	VII – 1 п. VI
106	вт	аб	8	н	200	80	100	2		у	н		
107	о	рв	8	ССЗ	200	80	95	2			н	4 кости ж.	

Раскоп 1963 г.

108	в				35	35	70	4	5	г	мв	кельт ан I А 3 (к. VIII–VI)	к. VIII – VI
109	ч	з		ВСВ	30	30	25	4	5	г	н	бляха I, 10 (VI); идольчик (VII–VI); пронизь (VII–VI)	VI
110	в						50			г	мв	жел. стрела А I (к. VII – VI); жел. удила (VI); 2 псалии жел. II (1 п. VI)	1 п. VI
111	вк						30			г	мв	кельт ан I Б 1 (к. VIII – н. VI)	к. VIII – н. VI
112	вк						40		19	г	мв	кельт ан I А 7 (1 п. VII)	1 п. VII
113	о	чз	1		230	62	70	3 5 9		у	м	нож IV Б 3 (VII–VI); оселок II, 1 (VII – 1 п. VI); кость ж.	VII – 1 п. VI
114	к-7 вд	вс-1 чз-6	1	С-3 Ю-4	216	126	70	2	5	у пк	м-2 ж п	<i>костяк I:</i> 2 височн. II А 1 (VII–VI); бляха II, 4 (VII – н. VI); венчик II, I, В 1 (VII – 1 п. VI);	к. VIII – 1 п. VII

1	2	3	4	5	6	7	8	9	10	11	12	13	14
											н-3	поясн. III (2 п. VII – VI) <i>кость 2:</i> нож III Б 1 (VII–VI); шило I; кр. скребок <i>кость 3:</i> бр. тесло (к. VIII) <i>кость 4:</i> жел. копье II А 2 (2 п. VII – VI) <i>кость 5:</i> кость ж.; нож III Б 2 (VII–VI)	
116	к-3	вс-3	2	ЮЮ3-3	230	95	70	2 9			н-3	<i>кость 3:</i> сосуд III, 2 (к. VIII – VI)	к. VIII – VI
117	к-11	вс-6 сб чз-4	1	С-4 Ю-5 В 3	300	230	70	2			н-11	4 кости ж.	
118	к-2	вс рс	1	С-2	215	130	65	7 8			н-2	кость ж.	
119	о	вс	2	СВ	215	70	60	2	7	у	м	кельт ан I А 5 (VII – VI); оселок II (VII); бляха I, 1 (2 п. VII); огниво; кость ж.	2 п. VII
121	о вк	чз	5	В	200	70	80	2	6	в	ж мв	бляха I, 4 (2 п. VII – н. VI); венчик III Б 1 (VII–VI); огниво <i>в засыпи:</i> оселок II, 3 (VII–VI)	VII – н. VI
122	кн		4		105	55	80	2		г	жв	сосуд III, 2 (к. VIII–VII); височн. II А 5 (VII–VI); накладка (VII–VI)	VII–VI
123	о	чз	1	С		50	45	14		г	ж	височн. II А 1 (VII–VI); венчик II, I А 3 (2 п. VII–VI)	VII–VI
124	к-2	вс-2	1	С-2	260	130	90	3	14	у пк	м н	<i>кость I:</i> кельт ан I А 3 (к. VIII – VI); жел. копье I Б 2 (2 п. VII – н. VI); кинжал б/м II (VII – н. VI); нож II В 3 (VII–VI); бляха I, 1 (VII)	VII
125	к-2	вс чз	1	С Ю		80	65	3	5	у	м-2	<i>кость I:</i> бр. копье II А 3 (VII); бляха II, 2в (VII – 1 п. VI); фр. ножа; огниво; кость ж.	VII

1	2	3	4	5	6	7	8	9	10	11	12	13	14
												костяк 2: 2 височн. II А 1 (VII-VI); шило I; сосуд III, 2 (VII-VI); пронизь (VII-VI)	
126	вв					80	40	14			нв	кельт ан I А 3 (к. VIII-VI); бр. копье II Б 3 (2 п. VII-VI); 2 ножа IV А 2 (VII-VI) и III В 1 (VII-VI); пест и терочн. плита; оселок I, 5 (VII-VI); гривна А III, 16 (к. VII - 1 п. VI); бляха I, 10 (2 п. VII - VI); кость ж.	к. VII - 1 п. VI
127	о	нп	1	С	175	60	70	2			н		
129	к-2	чз-2	1	С-2		90	65	14		у	н-2	нож I А 3 (VII)	VII
130	о	чз	1	С		70	60	14		у в	м	кельт ан I Б 1 (к. VIII - н. VI) в засыпи: кельт АМ IV, 8 (2 п. VII - н. VI)	2 п. VII - н. VI
131	к-5	чз-3 вс сб	1	С-2 Ю В ЮЮВ	310	150	85	2		г	м ж н-3	костяк 1: кельт ан I А 6 (2 п. VII - VI); жел. копье II Б 1 (2 п. VII - 1 п. VI) костяк 4: сосуд III, 1 (VII-VI); шило I (VII-VI); кость ж.	2 п. VII - 1 п. VI
133	вв					35	35	14	4	у	мв	бр. копье I, 4 (VII); височн. II Б 1 (VII-VI)	VII
134	ч	з		ЗСЗ	60	60	30	4	5 6	у	м	кельт ан II 4 (VI); бр. копье II Б 6 (2 п. VII - VI)	VI
135	к-3	вс-3	1	ССВ ЮЮЗ-2	260	100	50	2		г	н п-2	костяк 1: кремень костяк 3: кость ж.	
136	вв					50	60	14	5	г	мв	кельт ан I А 4 (2 п. VII - VI); бр. копье II Б 2 (VII-VI); нож III Б 2 (VI); бр. удила I (VII - н. VI); 2 височн. I А 2 (VII - 1 п. VI)	2 п. VII
137	вв						45	14		г	жв	венчик I А 3 (2 п. VII - 1 п. VI)	2 п. VII - 1 п. VI
138	о	вс	1	С	250	80	83	2 9	5 6		м	кельт ан I Б 2 (к. VIII - н. VI); оселок I, 5 (VII)	VII

1	2	3	4	5	6	7	8	9	10	11	12	13	14
139	о вк	вс	1	С	290	95	125	3 9	5	у пк	м жв- 2	кельт ан I А 9 (2 п. VII – 1 п. VI); жел. копье II В 1 (к. VII – н. VI); нож II Б 2 (VII); отбойник кам.; оселок I, 1 (VII–VI); поясн. II (VII – 1 п. VI); 2 бляхи II, 2а (2 п. VII – 1 п. VI); кость ж. <i>вк I:</i> бляха II, 2а (VII – н. VI); венчик I Б 3 (2 п. VII); жел. пластина <i>вк II:</i> нож II А 1 (VII–VI); шило I; накладка	к. VII – н. VI
140	о	вс	1	С	210	80	85	9		у	н	височн. I А 1 (к. VIII – 1 п. VI); огниво	к. VIII – 1 п. VI
141	о	чз	1	С	210	80	90	3 9 12			м	оселок II (VII–VI); фр. ножа; кремьень; кость ж.	VII–VI
142	о	чз	1	С	240	65	50	2	5	г	м	кельт ан I А 3 (к. VIII–VI); нож III А 1 (VII–VI); бляха I, 2 (2 п. VII – 1 п. VI)	2 п. VII – 1 п. VI
143	к-2	чз-2	1	С-2		200	55	14		у	н-2	<i>косяк I:</i> нож III В 1 (VII–VI); височн. I А 2 (VII – 1 п. VI); <i>косяк 2:</i> нож III 2 В (VII–VI); кремьень	VII – 1 п. VI
144	о	нп					30	14	5		н	3 бляхи II, 2в (VII – 1 п. VI); фр. ножа; кремьень	1 п. VI
145	о	вс	1	ЮЮЗ		55	65	14	5	у	м	кельт ан I А 9 (2 п. VII – 1 п. VI); жел. копье II А 2 (2 п. VII – VI); нож III 1 Б (VII); височн. I Б 2 (VII – 1 п. VI); подвеска зооморфная	2 п. VII – 1 п. VI
146	н	чз	4	С			40	14		г	н	гривна А I, 1б (VII); пронизь (VII–VI)	VII
147	о	вс	1	С	220	70	85	8		у	ж	сосуд III, 2 (VII–VI); височн. II А 5 (VII–VI)	VII–VI
148	в				35	35	70	4	19	у	мв	кельт АМ III, 5 (2 п. VII – н. VI)	2 п. VII – н. VI

1	2	3	4	5	6	7	8	9	10	11	12	13	14
149	ч	в		ЗЮЗ	40	40	85	4	18		ж	нож III 1 А (VII-VI); венчик II, 2 В 4 (2 п. VII); ожерелье IV (VI)	2 п. VII – н. VI
150	ч	с		ЮЮЗ	60	50	80	4	18		ж	нож II 1 А (VII-VI); 2 височн. II А 5 (VII-VI); гривна А I, 1в (VII); бляха III, 2 (VII); венчик II, 2В, 3 (VII); 4 накладки (VII – 1 п. VI)	VII
151	о	вс	1	С	210	90	75	8	6	у	ж	сосуд III, 2 (VII-VI); шило I; височн. II А 5 (VII-VI); бр. кольцо (VII-VI); 2 венчика инд. В 3; В 4 (2 п. VII – н. VI)	2 п. VII – н. VI
154	о	вс	1	С	200	65	60	2			ж	кельт ан I А 6 (2 п. VII-VI); кремь	2 п. VII – VI
155	кн		1		200	60	70	2			жв	сосуд III, 2 (VII-VI)	VII-VI
156	о	чз	1	С	200	60	60	2		г	н	налобн. ординарн. (VII-VI)	VII-VI
157	о	вс	1	С	190	60	80	2		г	н	нож II 1 А (VII-VI)	VII-VI
158	о	чз	5	В	195	100	65	8	5	г	ж	нож III 1 А (VII-VI); 2 венчика I А 3 (VII – 1 п. VI) и II, 1 Б 1 (к. VII – VI)	к. VII – 1 п. VI
159	ч	с		ССЗ	35	35	50	4		г	ж	гривна А II, 1в (2 п. VII – н. VI); бляха I, 10 (VI)	2 п. VII – н. VI
160	в				35	35	75	4		г	жв	гривна А II, 2в (2 п. VII); 2 пронизи (VII-VI)	2 п. VII
161	кн	нп	6		220	126	70	3		к в	мв	кельт ан II, 6 (VI); нож III 2 В (VII-VI); оселок I, 1 (VII-VI); 2 уздечн. наверхия II (VII-VI) и (VI) <i>в засьти</i> : оселок I (VII-VI); кельт ан II, 6 (VI); накладка; череп лошади	VI
162	в				40	40	70	4		у	жв	браслет II (VII-VI)	VII-VI
163	ч	с	6	ЗСЗ	60	45	60	3	18		м	кельт ан I А 9 (2 п. VII – 1 п. VI); нож III 2 В (VII-VI); бляха II, 2а (к. VIII – н. VI); кремь	2 п. VII – н. VI

1	2	3	4	5	6	7	8	9	10	11	12	13	14
164	в		1		90	55	50	8		г	жв	гривна А III, 1а (к. VII – VI); бляха II, 2а (к. VIII – н. VI); 3 пронизи (VII–VI)	к. VII – н. VI
165	ч	з		С		75	25	8		г	м	кельт АМ III, 5 (2 п. VII – н. VI); 2 ножа III 1 Б (VII); челюсть лошади	2 п. VII
166	ч	нп		н	170	50	30	14		г	м	кельт ан I А 4 (2 п. VII–VI); нож III 3 Б (VII–VI); 2 височн. II А 5 (VII–VI) и II А 2 (VI); бляха II, 2а (к. VIII – н. VI)	н. VI
167	о	чз	1	С		70	60	2		к	м	кельт ан I А 2 (к. VIII–VII); нож II 1 А (VII–VI) <i>в засыти:</i> челюсть лошади	VII
168	о	чз	1	С	190	60	110	2		г	н		
169	в				25	27	30	1	19	г	мв	кельт АМ III, 8 (2 п. VII – 1 п. VI)	2 п. VII – 1 п. VI
170	вк		5		195	80	50	2	4	к в	жв	височн. II А 1 (VII–VI); венчик I Б (VII – 1 п. VI); кость ж.	VII – 1 п. VI
171	кн		4		230	70	70	2		г	мв	оселок I, 5 (VII–VI); фр. шила I	VII–VI
172	о	чз	8	ССЗ	190	50	70	3		г	н	нож IV 2 А (VII–VI)	VII–VI
173	о	вс	3	СЗ	230	70	65	8		к в	н	<i>в засыти:</i> кельт АМ III, 5 (2 п. VII – н. VI); зубы лошади	2 п. VII – н. VI
174	к-2	чз-2	6	ВСВ ЗЮЗ	200	50	55	3		г в	ж м	<i>костяк I:</i> височн. I А 1 (к. VIII – 1 п. VI) и II Б 1 (VII–VI); венчик I Б 1 (VII – 1 п. VI); ожерелье IV (VII–VI) <i>в засыти:</i> кельт АМ III, 5 (2 п. VII – н. VI)	2 п. VII – н. VI
175	о	чз	8	ССЗ	170	70	65	2		к в	н	пронизь <i>в засыти:</i> кельт АМ III, 5 (2 п. VII – н. VI)	2 п. VII – н. VI
176	вк		2	н	200	82	50	14		г к в	мв	<i>в засыти:</i> кельт АМ III, 8 (2 п. VII – 1 п. VI); кость ж.	2 п. VII – 1 п. VI
177	о	чз	1	С	200	60	80	3			н	накладка (VII–VI)	VII–VI

1	2	3	4	5	6	7	8	9	10	11	12	13	14
179	п		7		160	60	90	2		у			
180	о	чз	5	3	195	80	85	2	4	к	ж	2 сосуда III, 1 и 3 (VII-VI); шило I (VII-VI)	VII-VI
181	о	вс	1	С	190	50	80	2		г	н		
182	о	чз	5	3	220	80	100	3		у в	ж	венчик II, I В 3 (VII – 1 п. VI) <i>в засыти:</i> венчик I А 1 (VII-VI)	VII – 1 п. VI
183	к-2	вс пн	1	С	250	130	70	2 5 12		в	н	<i>костяк 2:</i> сосуд III, 3 (к. VIII – VII) <i>в засыти:</i> топор Б IV, 2 (к. VII – 1 п. VI); нож IV 1 А (VII)	к. VII
184	о	чз	7	ССЗ	220	80	115	2		г	ж	нож III 2 Б (VI); шило I	VI
185	о	чз	4	ЗЮЗ	272	80	100	3 12		у в	н	<i>в засыти:</i> сосуд III, 2 (VII-VI); кельт ан. I Б 2 (к. VIII – н. VII); нож II 2 А (VII-VI); 2 височн. II А 1 (VII-VI); накладка (VII-VI) <i>дл. 100 см.:</i> нож, огниво	VII – н. VI
186	к-3 вт	вс чз аб	4	ЗЮЗ-2 н	265	155	100	3		у в	м н- 2	<i>костяк 1:</i> жел. копые II В 1 (к. VII – н. VI); кость ж.	к. VII – н. VI
187	о	вс	8	ССЗ	240	65	60	2		у г	н		
188	о	чз	1	С	230	80	130	3 9 13	5 6	у г	ж	сосуд III, 1 (VII-VI); височн. II А 5 (VII-VI); венчик I Б 1 (VII – 1 п. VI); теменные (VII-VI); кремни <i>в засыти:</i> сосуд III, 3 (VII-VI)	VII – 1 п. VI
189	о	чз	6	ЗСЗ	220	70	70	3		г	ж	височн. II А 5 (VII-VI); налобн. I А 3 (VII); 2 кремня	VII-VI
190	вв				22	22	50	2	5 6	г	мв	бр. копые II Б 6 (2 п. VII – VI); нож III 1 В (VII-VI)	2 п. VII – VI
191	н	нп		н			45	2	6	г	м	кельт ан II, 6 (VI)	VI
192	кн		1		220	60	90	2		пк	жв	сосуд III, 2 (VII-VI)	VII-VI
193	о	нп	7	н	230	60	60	9		в	ж	венчик I Б 1 (VII – 1 п. VI) <i>в засыти:</i> пронизки	VII – 1 п. VI

1	2	3	4	5	6	7	8	9	10	11	12	13	14
194	о	сб	1	С	200	100	90	3		в	ж-2	сосуд II (к. VIII-VI); кельт ан I А 4 (2 п. VII-VI); шило I; венчик III Б 1 (2 п. VII - 1 п. VI); идольчик; зеркало IV (VII); гребень (VII-VI) <i>в засыпи:</i> кельт ан I Б 1 (к. VIII - н. VI)	2 п. VII - 1 п. VI
196	к-6	чз-6	8	ССЗ-3 ЮЮВ-3	240	140	110	2 9 12	6	в	ж н-5	<i>в засыпи:</i> кельт ан I Б 6 (2 п. VII - 1 п. VI) <i>косяк 4:</i> венчик I Б 1 (VII - 1 п. VI)	2 п. VII - 1 п. VI
197	о	чз	1	С	220	60	138	2 9 12		в	ж	венчик III (2 п. VII - н. VI) <i>в засыпи:</i> кельт АМ III, 5 (2 п. VII - н. VI)	2 п. VII - н. VI
198	о	вс	7	СЗ	190	65	130	3 9		г	ж	шило I (VII-VI); кремьень	VII-VI
199	о	чз	1	ССВ	200	80	50	3	14	у	м	кельт ан. I А 3 (к. VIII-VI)	к. VIII-VI
200	ч	с		С	70	67	40	4	18	г к	ж	нож IV 3 Б (VII-VI); 2 шила I и II; гривна В II, 3а (к. VII - VI); венчик II, 2 (VII-VI)	к. VII - VI
201	в				60	55	65	3	19	у	жв	2 височн. II А 3 (VII-VI) и II А 5 (VII-VI); венчик I Б 1 (VII-VI)	VII - VI
202	в				40	40	55	4	19	г	мв	кельт ан II, 6 (VI)	VI
203	в-2		5		85	50	55	2	19	г	жв-2	<i>I:</i> нож II 2 Б (VII); шило II (VII-VI); венчик I Б 5 (VII-VI) <i>II:</i> венчик инд. (VII-VI)	VII
204	ч вк	з	5	ЗЮЗ	90	50	45	3	6 19		ж жв	<i>Ч:</i> нож III 2 Б (VI); шило II (VII-VI); венчик I Б 1 (VII - 1 п. VI) <i>ВК:</i> гривна А I, 1в (VII); бляха II, 2а (VII-VI); ожерелье III (VII - 1 п. VI)	к. VII - н. VI
205	о	чз	1	С	170	55	105	2		у	н	нож I 3 А (VII)	VII
206	ч	с	3	ССВ	75	54	60	3		у	м	кельт ан II, 3 (VI); бр. копье II Б 3 (2 п. VII - VI); кр. стрела II	VI

1	2	3	4	5	6	7	8	9	10	11	12	13	14
												(VII–VI); нож II 1 А (VII–VI); оселок I, 1 (VII–VI); пронизь; огниво	
207	в				25	30	60	4		у	мв	кельт ан II, 6 (VI)	VI
208	в				35	35	40	4	19	г	мв	кельт ан II, 6 (VI)	VI
209	ч	с		BCB	55	45	40	4	18	у г к	ж	нож III 2 Б (VI); шило II; гривна В III 3 б (к. VII); бляха II, 2а (к. VIII – н. VI); венчик I Б 1 (к. VIII – VII)	к VII – н. VI
210	ч	с		3C3	37	45	40	2	6	у	м	бр. копье II Б 6 (2 п. VII – VI); оселок I, 1 (VII–VI); огниво	2 п. VII – VI
211	ч	с		CCB	40	50	60	2	18	г	ж	гривна А II, 2в (2 п. VII)	2 п. VII
212	п		7		200	60	70	2		у			
213	вв				40	40	35	4		г	мв	бр. копье I А 3 (к. VIII – 1 п. VII); кремь	к. VIII – 1 п. VII
214	ч	нп		н	40	40	50	4		г	н	нож III 1 Б (VII); бляха II, 2а (к. VIII – н. VI)	к. VII
215	о	вс	1	С		60	65	8		у	м	кельт ан II, 6 (VI); жел. копье II Б 2 (к. VII – н. VI); нож IV 2 Б (VII–VI); оселок I, 1 (VII–VI); гривна В II, 3б (к. VII – VI); пронизь (к. VIII – VI)	к. VII – н. VI
216	в				35	35	35	4		г	нв	кельт ан II, 6 (VI); пряслице III (VI)	VI
217	ч	с		Ю	34	34	55	4	12	у	ж	налобн. одинарн. (VII–VI)	VII–VI
218	ч	з		С	37	45	50	4		у	ж	венчик II, 2 (VII–VI)	VII–VI
219	кн		6		140	55	75	8	5	г	нв	бляха II, 4 (VII – н. VI); пронизь (2 п. VII – 1 п. VI)	2 п. VII – н. VI
220	о	н	2	С		90	90	15	5	у в	м	кельт ан I А 9 (2 п. VII – 1 п. VI); жел. копье II А 1 (VII – 1 п. VI); нож IV 3 Б (VII–VI); оселок I, 2 (к. VIII–VII); височн. I А 1 (к. VIII – н. VI); 3 бляхи II, 2 (к. VII – н. VI); I, 3 (к. VII – н. VI); II, 4 (VII–VI); поясн. IV (2 п.	к. VII – н. VI

1	2	3	4	5	6	7	8	9	10	11	12	13	14
												VII – 1 п. VI); накладка (2 п. VII – 1 п. VI); огниво; кость ж. <i>в засыти</i> : кельт ан II, 6 (VI); височн. I A 1 (к. VIII – 1 п. VI); бляха I, 3 (к. VII – н. VI)	
221	о	чз	1	С	220	60	80	2		у к	н	кремень <i>в засыти</i> : челюсть лошади	
222	о	чз	1	С	210	70	95	2		г	н	нож I 1 A (VII–VI); огниво	VII–VI
223	н	нп		н			30	14	12	г	м	жел. копьё II Б 1 (2 п. VII – 1 п. VI); нож IV 1 Б (VI); височн. I A 1 (к. VIII – 1 п. VI); бляха II, 2а (к. VII – н. VI)	н. VI
224	о	чз	8	ССЗ	200	90	80	3	5 6	у	ж	шило I; 2 височн. II A 1 (VII–VI); венчик I A 3 (2 п. VII – 1 п. VI); кость ж.	2 п. VII – 1 п. VI
225	о	чз	2	ССВ	220	60	85	3	5 6	пк к	ж	2 сосуда I и III, 2 (к. VIII – VII); венчик I B 3 (VII – 1 п. VI); идольчик (VII–VI)	VII – 1 п. VI
226 а	н	нп		н			30	14	12	г	м	кинжал б/м III (VII – н. VI); гривна А III (к. VII – VI)	к. VII
226 б	вв						35	14	12	к	мв	кельт ан II, 6 (VI); жел. копьё II В 1 (к. VII – н. VI); крючок от колчана (к. VIII – VII); жел. кинжал VI (к. VII – н. VI); нож III 3 В (VII–VI); оселок I, 6 (VII–VI); бляха II, 7 (2 п. VII – VI)	к. VII – н. VI
227	н	чз		С			35	14	12	г	м	жел. копьё II Б 1 (2 п. VII – 1 п. VI); оселок II, 1 (VII–VI); кельт ан II, 6 (VI)	VI
228	п		8		210	60	80	2		у в	нв	<i>в засыти</i> : бляха II, 2а (к. VIII – н. VI)	VII–VI
229	к-2	вс чз	2	ССВ ЮЮЗ	215	70	80	8	5 6	о г	ж м	<i>косяк 1</i> : венчик III (VII – 1 п. VI) <i>косяк 2</i> : 3 огнива	VII – 1 п. VI
230	к-2	чз-2	1	С-2	220	140	65	2			м-2	<i>косяк 1</i> : кельт ан. I A 10 (VI); нож III 2 В (VII–VI); огниво	VI

1	2	3	4	5	6	7	8	9	10	11	12	13	14
												костяк 2: кельт ан I А 10 (VI); пест и терочн. плита; нож II 2 В (VII-VI); огниво	
231	о	вс	1	С	230	80	65	3	5	у	м	кельт ан I Б 2 (к. VIII – н. VI); оселок I, 1 (VII – 1 п. VI); огниво	VII – 1 п. VI
232	о	вс	5	3	215	85	65	2	12 14	у к в	м	кельт ан II, 7 (1 п. VI); нож IV 2 Б (VII-VI); огниво <i>в засыти:</i> фр. гривны, накладка, зубы лошади	1 п. VI
233	к-3	чз-3	1	ССВ-3	270	180	130	8 9	5 6	у	н-3		
234	к-2	чз-2	2	ССВ ЮЮЗ	224	130	90	2	6	в	н-2	2 височн. II А 6 (VI) и II Б 6 (VI) <i>в засыти:</i> кельт	VI

Раскоп 1965 г.

236	в				43	45	60	4		г	мв	кельт ан I Б 2 (к. VIII – н. VI)	к. VIII – н. VI
238	к-2	чз	7	СЗ-2	210	70	70	2	6	к	н-2	костяк 1: нож IV 3 А (VII-VI); пронизь костяк 2: нож IV А <i>в засыти:</i> челюсть лошади	VII-VI
239	о	чз	1	ССЗ	206	70	70	2	5 6	у к в	н	кельт ан I Б 2 (к. VIII – н. VI); нож IV 3 А (VII-VI); височн. I А 1 (к. VIII – 1 п. VI); бляха III, 2 (VII); венчик I Б 2 (VII-VI) <i>в засыти:</i> фр. височн. II, череп лошади	VII
240	о	вс	1	Ю	220	70	90	3	5 6	у	м	кельт ан I Б 2 (к. VIII – н. VII); бр. копье II А 2 (VII – н. VI); нож IV 3 А (VII-VI); оселок I, 5 (к. VIII – VII); бляха II, 2в (VI); поясн. IV (2 п. VII – 1 п. VI); 2 идольчика (VII – 1 п. VI); огниво	VII – н. VI

1	2	3	4	5	6	7	8	9	10	11	12	13	14
241	о	чз	8	ССЗ	240	70	70	2		г	ж	кельт ан I Б 2 (к. VIII – н. VI); 2 височн. II А 5 (VII–VI); венчик II, I В 1 (VII – 1 п. VI); 2 накладки (2 п. VII – 1 п. VI)	2 п. VII – н. VI
242	о	чз	7	н	180	60	80	8	5	к	м	сосуд III, 3 (к. VIII–VII); кельт ан I А 9 (2 п. VII – 1 п. VI); нож II 3 В (VII–VI) <i>в засыти:</i> череп лошади	2 п. VII – 1 п. VI
243	п		2		180	55	100	2		у			
245	н	нп	5	н	95	55	30	3		г	ж	2 ножа IV 2 А (VII–VI); шило I (VII–VI); 2 бляхи II, 2а (VII–VI) и I, 6 (1 п. VI); пронизь (VII–VI)	VII – 1 п. VI
246	п		8		250	100	70	3 13		у			
247	н		5		150	80	40	3		г	мв	сосуд III, 1 (к. VIII – VI); жел. копье II В 2 (к. VII – н. VI); пешня (VI)	н. VI
248	о	чз	1	С	175	84	95	8		у	м	кельт ан I А 3 (к. VIII–VI); нож IV 2 Б (VI); бляшка II, 11 (VII – 1 п. VI); 2 височн. I А 1 (к. VIII – 1 п. VI); кость ж.	VII – 1 п. VI
249	в		7		99	40	65	3		у	нв	идольчик (VII–VI)	VII–VI
250	о	чз	8	ССЗ	270	190	90	8 9 12		у пк к	м	жел. кинжал II (к. VII – н. VI); 2 ножа II 1 А (VII–VI) и IV 2 В (VII); бляха II, 2а (к. VIII – н. VI); пронизь <i>в засыти:</i> жел. копье I Б 1 (VII – н. VI), череп лошади	к. VII – н. VI
251	к-6	вс-2 чз-4	7	ЮЮВ-3 ССЗ-3	240	120	70	3			н-6	<i>костяк 3:</i> кость ж.	
252	о	чз	1	С	160	70	60	2		у	ж	2 сосуда III, 2 (к. VIII – VI); нож IV 2 Б (VII–VI); шило I; гривна Б II, 2в (к. VII – VI); 2 бляхи II, 2г (VII); браслет I, 2 (VII–VI); 3 накладки (VII–VI)	к. VII

1	2	3	4	5	6	7	8	9	10	11	12	13	14
253	ч-2	з-2	8	ССЗ ЮЮОВ	155	100	70	3		у	н-2	I: 2 височн. I А 1 (к. VIII – 1 п. VI) II: височн. II А 1 (VII–VI)	VII – 1 п. VI
254	в				40	40	30	4		у	мв	бр. копье II Б 4 (2 п. VII – VI)	2 п. VII – VI
255	ч	з		С				4		г	м	кельт ан II, 6 (VI)	VI
256	о	вс	8	ССЗ	210	85	78	8		у к в	м	сосуд III, 2 (к. VIII – VII); кельт ан I Б 2 (к. VIII – н. VI); 2 височн. I А 1 (к. VIII – 1 п. VI); огниво; кремь; известняк <i>в засыти</i> : кость ж., кремь	к. VIII – н. VI
257	кн		3		200	90	70	3	5	г	мв	кельт AM I, 5 (к. VIII – VII); узdechн. бляшки-пронизи II (VII–VI)	VII
258	в		5		75	45	40	3		г	мв	бр. копье II Б 4 (2 п. VII–VI); нож III 1 В (VII–VI)	2 п. VII – VI
259	в				50	65	30	4	6	у	мв	кельт ан II, 6 (VI)	VI
260	ч	з		С	60	60	55	4	18	у	ж	2 височн. II А 5 (VII–VI); венчик инд. (VII–VI); ожерелье V (VII–VI)	VII–VI
261	ч	с		Ю	43	54	25	4	6	г	м	кельт ан II, 6 (VI)	VI
262	ч	з		С	45	60	40	3			н	4 височн. II А 1 и II Б 1 (VII–VI)	VII–VI
263	о	чз	2	ССВ		60	55	3	5 6	у к	м	кочедык (VII–VI); 2 бляхи I, 10 (VI); ожерелье II (к. VII – VI); идольчик (VII–VI)	к. VII – VI
264	о	чз	3	СВ	155	80	40	2	16	у	н		
265	о	чз	8	ССЗ	157	60	60	3		у	ж	сосуд III, 3 (к. VIII–VII); кость ж.	к. VIII – VII
266	к-2	вс чв	3	СВ-2		80	85	3	5	у	м д	<i>костяк I</i> : сосуд III, 2 (VII–VI); кельт ан I А 10 (VI)	VI
267	ч	нп		н	25	25	20	4		г	м	кельт AM II, 5 (VII)	VII
268	о	вс	8	ССЗ	170	60	40	3		г	ж	сосуд II (VII–VI)	VII–VI
269	о	вс	7	СЗ	180	70	85	2		у	н		
270	о вк	вс	1	С	177	75	85	3 9		у в	н мв	<i>костяк</i> : 2 височн. I А 1 (к. VIII – 1 п. VI); подвеска – клык	VII

1	2	3	4	5	6	7	8	9	10	11	12	13	14
								13				медведя вк: кельт ан I A 3 (к. VIII – VI); жел. копье I A 2 (VII); нож I 1 B (VII)	
271	ч	нп		н	85	70	55	3		г	м	оселок I, 1 (VII–VI); накладка	VII–VI
272	к-3 вт	вс-2 аб	8	С-2 н	305	180	100	3 9 12	8 15	у	м ж пж	костяк 1: нож II 3 Б (VII–VI); височн. золотая I A 1 (к. VIII – VII) костяк 2: 2 кельта ан I A 3 (к. VIII – VI) и I Б 3 (2 п. VII – 1 п. VI); 2 жел. копья I Б 1 (VII – н. VI) и II Б 2 (2 п. VII – н. VI); нож III 2 В (VII); 2 височн. I A 1 (VIII–VII); кость ж. костяк 3: бляха II, 2а (к. VIII – н. VI); венчик II, 1 В 4 (2 п. VII – 1 п. VI); браслет III (2 п. VII – VI)	2 п. VII
273	о	чв	8	ССЗ	220	70	85	2		у	м	кинжал жел. III (2 п. VII – 1 п. VI); кость ж., кремни	VI
274	о	чз	4	ЗЮЗ	205	70	73	2 13	5		н		
275	вт	аб	8	н	200	110	100	2 13		у к	м	кельт ан I A 6 (2 п. VII – VI); 2 ножа III 2 В и III 2 Г (VII–VI)	2 п. VII – VI
276	вт	аб	8	н	256	103	100	2 9 12		у	н	оселок II, 3 (к. VIII – VII); 2 кр. стрелы (к. VIII – VII); 7 кр. стрел (VII–VI); огниво; кость ж.	VII
277	вт	аб	8	н	253	110	85	1 12		у в	м	бляха II, 2а (к. VIII – н. VI); нож I 1 А (VII–VI) в засыти: кельт ан I A 4 (2 п. VII – VI); оселок I, 1 (VII – 1 п. VI); кремни	2 п. VII – н. VI
278	к-4	вс чз чв-2	8	ЮЮВ-2 ССЗ-2	267	140	85	2		г	м н-3	костяк 1: кельт ан I A 3 (к. VIII – VI); жел. копье II A 1 (VII – 1 п. VI); кость ж. костяк 2-4: 5 костей ж.	VII – н. VI
279	о	нп	8	ЮЮВ	260	110	100	2	7	у	м	браслет I, 1 (VII–VI); поясн. IV	2 п. VII

1	2	3	4	5	6	7	8	9	10	11	12	13	14
								13	10 12	к		(2 п. VII – 1 п. VI) <i>в засыти:</i> клык медведя, зубы лошади	– 1 п. VI
280	н	нп		н			25	14			н	гривна Б III, 2в (к. VII – VI)	к. VII – VI
281	вв						40	14	5	у г	жв	2 височн. II А 1 (VII–VI) и II Б 1 (VII–VI); бляха III, 7 (2 п. VII); венчик I Б 4 (VII – 1 п. VI)	2 п. VII
282	ч	з	4	ЗЮЗ	110	60	80	8		у к	ж	браслет I, 2 (VII–VI)	VII–VI
283	ч	в		ССВ	60	45	80	4	5	г	ж	венчик I Б 1 (VII – 1 п. VI)	VII – 1 п. VI
284	ч	в		BCB	100	48	50	2		г	м	жел. копье II А 1 (VII – 1 п. VI); нож (VII–VI)	VII – 1 п. VI
285	кн		1		210	70	60	15		у к	жв	шило I (VII–VI); зуб лошади	VII–VI
286	в				46	46	40	4		у	мв	кельт АМ II, 8 (VII – н. VI); нож II 2 Б (VII–VI)	VII – н. VI
287	ч	з		BCB	30	40	40	4		г	ж	височн. II А 1 (VII–VI)	VII–VI
288	ч	з		С	80	45	50	3		г	м	кельт ан I А 4 (2 п. VII – VI); бр. копье II Б 6 (2 п. VII – VI); оселок II, 1 (VII – 1 п. VI); уздечн. бл. II А 2 (VII); бляха II, 2а (к. VIII – н. VI); огниво	2 п. VII
289	в				45	45	45	3			жв	фр. браслета (VII–VI)	VII–VI
290	н	чз		ЗЮЗ	300	260	80	3		у	н	2 ножа IV 2 А и III 1 Г (VII–VI); шило I; височн. II А 1 (VII–VI); накладка	VII–VI
291	ч	з		н	40	40	70	4	5 18	г	ж	2 накладки (VII–VI)	VII–VI
292	о	чз	3	ЮЮЗ	180	60	60	2		г	ж	венчик I Б 1 (VII – 1 п. VI)	VII – 1 п. VI
293	в				50	50	75	4		г	мв	кельт АМ I, 7 (к. VIII – VII)	к. VIII – VII

1	2	3	4	5	6	7	8	9	10	11	12	13	14
294	о	чз	7	СЗ	185	60	50	2		у	ж	2 ножа III 1 А (VII-VI) и III 2 Б (VI); шило I; 2 височн. II Б 4 (VII-VI); поясн. III (VII-VI)	VI
295	к-3	чз-3	8	ЮЮВ-2 ССЗ	280	180	90	2	5	у	м ж н	<i>кость 1:</i> кельт ан I А 3 (к. VIII-VI); жел. копье I А 2 (VII); нож III 1 Б (VII); оселок I, 5 (VI); кость ж. <i>кость 2:</i> венчик II, I Б2 (VII – 1 п. VI) <i>кость 3:</i> сосуд II (VII-VI)	VII – н. VI
296	о	нп	3		150	68	40	2	14	у г	н		
297	о	чз	3	З	180	70	60	3		у	ж	сосуд III, 2 (к. VIII – VII); височн. II Б 4 (VII-VI)	VII
298	ч	з		С	40	40	65	4		г	ж	сосуд III, 2 (VII-VI)	
299	о	чз	1	С	210	90	65	2		г	н	нож II 2 А (VII-VI)	VII-VI
300	кн		3		120	70	45	2		у	нв	нож IV 2 А (VII-VI)	VII-VI
301	о	рв	7	ССЗ	250	90	70	2	14	у в	м	кельт ан I А 6 (2 п. VII – VI); нож I 2 Б (VII); шило I; височн. I А 2 (VII – 1 п. VI); 2 бляхи II, 2а (к. VIII – н. VI); зеркало II (VII-VI); накладки сумочки (VII – 1 п. VI); идольчик (VII-VI) <i>в засыти:</i> шило I	VII
302	о	чз	3	СВ	140	85	65	3			п		
303	ч	з		З	40	40	30	4			ж	налобн. одинарн. (VII-VI)	VII-VI
304	ч	з		н	40	40	40	4			ж	накладка (VII-VI)	VII-VI
305	к-2	вс чв	3	СВ ЮЗ	250	100	50	2		у	ж-2	<i>кость 1:</i> сосуд (VII-VI); венчик I Б 1 (VII – 1 п. VI) <i>кость 2:</i> венчик I Б (VII – 1 п. VI); 2 клыка медведя; кость ж.	VII – 1 п. VI
306	о	чв	5	З	215	70	60	3	5	г	м	кельт AM I, 7 (VII); жел. копье I А 2 (VII); нож IV А (VII-VI); фр. жел. предмета	VII
307	в				50	50	60	4	5	г	мв	кельт AM I, 7 (к. VIII – VII);	VII

1	2	3	4	5	6	7	8	9	10	11	12	13	14
									19			нож (VII-VI)	
308	ч	з		ЮЮЗ	45	45	30	4		г	м	кельт ан II, 4 (VI); нож IV 2 Б (VII-VI)	VI
309	п		5		210	70	70	2					
310	п		5		190	70	50	2					
311	о	чз	8	ССЗ	190	70	70	2		у	ж	венчик I Б 5 (VII - н. VI)	VII - н. VI
312	о	вс	4	С	240	95	65	3 9		г	м	кр. стрела I (к. VIII - VII); нож III 1 А (VII-VI)	VII
313	о	чз	7	СЗ	170	65	70	2		г	н		
314	к-2	чз нп	4	ЗЮЗ-2		115	70	14	5	г	м ж	<i>костяк 1</i> : кельт АМ II, 4 (2 п. VII - н. VI); б/м копье (к. VIII - VII) <i>костяк 2</i> : 2 височн. I Б 2 (VII - 1 п. VI); гривна Б III, 2в (к. VII - VI); венчик I Б 5 (VII - 1 п. VI); ожерелье I (VI)	к. VII
315	о	чз	3	ЮЗ	190	100	75	2		о	н	2 ножа I 2 А (VII-VI)	VII-VI
316	о	чз	8	ССЗ	230	70	90	2		у	н		
317	кн		8		250	110	50	2		у	жв	сосуд III, 2 (VII-VI); нож I 1 А (VII-VI); кость ж.	VII-VI
318	кн		8		240	65	80	1		г	жв	2 сосуда II (VII-VI; VII); фр. ножа; кремни	VII
319	о	чз	8	ССЗ	190	80	50	2		г	н	височн. II А 1 (VII-VI); 3 пронизи (VII - 1 п. VI)	VII - 1 п. VI
320	о	чз	1	С	190	70	55	2		у о	н	2 ножа (VII-VI); охра	VII-VI
321	о	чз	8	СЗ	210	65	50	2		у	н		
322	о	аб	8	ССЗ	170	70	50	2		г	ж	шило I; венчик I А 2 (2 п. VII - VI)	2 п. VII - VI
323	п		3		190	75	75	2		у пк			
324	п		7		220	70	70	2		у			
325	п		7		280	80	65	2		у			
326	п		4		220	70	70	2		г			

1	2	3	4	5	6	7	8	9	10	11	12	13	14
327	п		4		100	45	35	2		г			
328	о	чз	3	ЮЗ	170	45	50	3		у	ж	сосуд (VII-VI)	VII-VI
329	п		3		175	60	60	2		у			
330	о	чз	3	СВ	130	50	60	2		у	п	височн. II А 1 (к. VIII – 1 п. VI); венчик I А 3 (к. VII – н. VI)	к. VII – н. VI
331	п		3		90	35	60	2		у			
332	ч	в		ЮЮЗ	50	50	55	4	5	г	ж	шило I; ожерелье I-II (VII-VI); зеркало III (VII-VI)	VII-VI

Раскоп 1966 г.

1	2	3	4	5	6	7	8	9	10	11	12	13	14
333	ч	нп		н	56	72	55	4		г	м	жел. копье I В 2 (2 п. VII – н. VI); бляха II, 2 (к. VIII – н. VI)	2 п. VII – н. VI
334	о	чз	8	ССЗ	190	90	40	3		у	м	кельт ан I Б 2 (к. VIII – н. VI); бр. копье I, 6 (2 п. VII); нож (VII-VI); оселок I (VII-VI); бляха II, 2 (2 п. VII – н. VI)	2 п. VII
335	в				45	60	55	4	5	г	жв	нож IV 2 А (VII-VI); венчик III А 2 (VII-VI)	VII-VI
336	кн		4		220	90	55	8		у	мв	кинжал жел. IV (1 п. VI); топор I Б 2 (1 п. VI); шило I; наконеч. ножен (1 п. VI)	1 п. VI
337	о	чз	2	ЮЮЗ	212	90	40	2		у	м	пронизь (VII-VI); огниво	VII-VI
338	п		2		195	80	50	1	8	у			
339	в				50	50	50	4		г	мв	кельт ан I А 6 (2 п. VII – VI)	2 п. VII – VI
340	к-2	чз-2	2	ССВ-2	280	130	60	1 8		у	н-2	<i>костяк I</i> : височн. I А 4 (к. VIII – VII)	к. VIII – VII
341	о	чз	1	С	240	70	65	3 5		г	ж	2 височн. II Б 4 (VII-VI); венчик II, I Б 1 (VII – 1 п. VI)	VII – 1 п. VI
342	в				50	50	40	4	12	г	мв	кельт ан I Б 2 (к. VIII – н. VI)	к. VIII – н. VI
343	п		4		230	50	70	2		у о пк			

1	2	3	4	5	6	7	8	9	10	11	12	13	14
344	ВВ						40	14	11	г	МВ	кельт ан I А 8 (VII – 1 п. VI)	VII – 1 п. VI
346	н	чз		3			40	14	5 6 11	г	н	височн. I А 2 (VII – 1 п. VI); гривна А I, 1а (VII)	VII
347	п		6		140	45	90	2		г		<i>в засыпи:</i> кремень	
348	ВВ						60	14	5 11	г	МВ	бр. копье II Б 4 (2 п. VII – VI)	2 п. VII – VI
349	ВВ						35	14		г	МВ	кельт ан I Б 1 (к. VIII – н. VI)	к. VIII – н. VI
350	кн		7		160	50	55	2		у	МВ	жел. стрела А (VII–VI); нож II 2 Б (VII)	VII
351	в				45	45	40	4		г	НВ	гривна А II, 2а (2 п. VII)	2 п. VII
352	кн		1		185	55	60	2		у	НВ	фр. ножа (VII–VI)	VII–VI
353	о	чз	1	С	315	170	60	8	3 13	у	н		
354	ВВ						40	4	5 6 11	у	МВ	кельт ан I А 9 (2 п. VII – 1 п. VI)	2 п. VII – 1 п. VI
355	н ВК	чз		ЗЮЗ			40	14	5 6 11	г	ж НВ	височн. I А 3 (к. VIII – н. VI); гривна А II, 2в (2 п. VII); налобн. одинарн. (2 п. VII – 1 п. VI) вк: венчик I А 3 (2 п. VII – н. VI)	2 п. VII
356	н	чз		н			40	14	5 11	г у	м	кельт ан I А 3 (к. VIII – VI)	к. VIII – VI
357	к-4 ВТ	чз-3 аб	5	3-2 В н	210	210	85	2	2 12	у к	ж-2 н-2	<i>косяк 1:</i> бр. стрела А I, 1 (VII–VI); шило II; венчик II, 2В, 3 (VII – 1 п. VI); 2 височн. I А 5 (к. VIII – VII) <i>косяк 2:</i> височн. II А 1 (к. VIII – 1 п. VI); гривна А I, 1а (VII); венчик II, 2 В 2 (VII – 1 п. VI); ожерелье II (VI); поясн. III (VII–VI) <i>косяк 3:</i> гривна В I, 1б (к. VII – н. VI); охра	к. VII – н. VI

1	2	3	4	5	6	7	8	9	10	11	12	13	14
												костяк 4: сосуд III (VII-VI); нож IV 3 А (VII-VI); огниво в засыпи: челюсть лошади	
358	о	чз	5	3	190	170	75	2	12	у к	м	кельт ан II, 6 (VI); оселок II, 7 (VII-VI); огниво в засыпи: 2 челюсти лошади	VII-VI
359	к-3	чз-2 вс	7	ЗСЗ-3	230	140	60	2	3 12	у	м-3	костяк 1: 2 бр. стрелы А I, 1 (VII-VI); нож II Б (VII-VI) костяк 2: кельт АМ III, 5 (2 п. VII - н. VI); бр. стрела А II, 2 (к. VII - VI); нож II 2 Б (VII) костяк 3: нож II Б; бр. стрела А II, 2 (к. VII - VI)	к. VII
360	о	чз	6	3	200	100	45	2		у	м	кельт ан II, 6 (VI); бр. копье II А 3 (VII); нож; шило	к. VII - н. VI
361	н	чз	6	3	160	70	75	2	5 6 12	г в	ж	костяк: нож (VII-VI); шило; височн. II А 5 (VII-VI); гривна А III, 2а (к. VII - 1 п. VI); венчик II, 1 (VII - 1 п. VI)	к. VII - 1 п. VI
362	н	чз	6	В	160	70	75	2	5 6 12	г в	ж	нож IV 2 Б (VII-VI); шило II; венчик II, 1 (VII - н. VI); 2 ожерелья I, IV (VII-VI) в засыпи: кельт ан I А 4 (2 п. VII - VI)	2 п. VII - н. VI
363	н	нп		н			50	14	11	у	н	нож IV 3 А (VII-VI)	VII-VI
364	вв						60	14	11	у г	нв	нож II 3 В (VII-VI); 2 височн. I А 5 (к. VII - н. VI)	к. VII - н. VI
365	вв				90	45	40	4	11	у	мв	кельт ан I А 8 (VII - 1 п. VI); бр. копье II А 3 (VII); оселок II (VII-VI); огниво	VII
366	н	чв		3			50	14	11	у	м	оселок II, 1 (VII - 1 п. VI)	VII - 1 п. VI
367	н	чз		С			45	14	11	у	м	кельт АМ III, 7 (2 п. VII - 1 п. VI); височн. I А 3 (к. VIII - н. VI); огниво; кость и зубы	2 п. VII - н. VI

1	2	3	4	5	6	7	8	9	10	11	12	13	14
												лошади	
368	н	чз		С			45	14	11	у	н		
369	н	чз		С			45	14	11	у	м	височн. I А 1 (к. VIII – 1 п. VI); огниво	к. VIII – 1 п. VI
370	н	чз		С			40	14	11	у	н	нож III 2 В (VII–VI); кость ж.	VII–VI
371	н	чз		С			45	14	11	у	н	череп медведя	
372	вв						40	4	11	г	мв	кельт АМ III, 1 (1 п. VI); жел. пластина; зуб медведя	1 п. VI
373	вв						45	14	5 11	г у	мв	узdechн. пронизь V (VII–VI); навершие II (VI)	VI
374	вв						50	14	11	г у	мв	кельт ан II, 10 (к. VII – VI); оселок II, I (VII–VI)	к. VII – VI
375	н	чз		ЗЮЗ			50	14	11	г	м	кельт ан I А 13 (VI); жел. предмет, огниво	VI
376	п		6		190	75	80	2		у			
377	вв					45	45	14	11	г	жв	шило I; бляха II, 4 (VII – н. VI)	VII – н. VI
378	п		7		220	70	80	2		у			
379	о	вс	6	ЗСЗ	220	50	80	3	5	у о пк	м	кельт АМ III, 7 (2 п. VII – 1 п. VI); нож I 3 А (VII)	2 п. VII
380	о	чз	7	СЗ	170	45	70	2		у о к	п		
381	о	чз	2	С	200	45	80	2		г	м	2 ножа IV 1 Б (VI) и IV 1 В (VII–VI); височн. I Б 2 (VII – 1 п. VI) <i>в засыти:</i> жел. копые II В 2 (к. VII – н. VI)	н. VI
382	п		1		240	55	80	2		г			
383	кн вк		5		310	230	60	2	3 5 12 13	у	мв- 2	жел. копые I Б 2 (к. VII – н. VI); 2 бр. стрелы А 1, 2 (к. VII – н. VI); 3 жел. стрелы А 1 (к. VII–VI); кин- жал жел. I (к. VII – н. VI); 3 ножа	к. VII – н. VI

1	2	3	4	5	6	7	8	9	10	11	12	13	14
									17			IV 3 А и II 3 В (VII-VI); оселок I, 3 (VII-VI); удила бр. II (2 п. VII – 1 п. VI); уздечн. бляшка II А 2 (2 п. VII – VI); 2 уздечн. пронизи IV и V (VII-VI); 2 огнива <i>вк:</i> удила бр. II (2 п. VII – 1 п. VI); фр. ножа; 2 уздечн. пронизи I (VII-VI); огниво <i>в насыпи:</i> накладка, огниво	
384	н	чз		С			40	14	5	у	н	гривна А III, 1а (к. VII – VI); накладка налобн. (VII-VI)	к. VII – VI
385	н	нп		н			50	14	5 12	у г	м	кельт АМ III, 7 (2 п. VII – 1 п. VI)	2 п. VII – 1 п. VI
386	в				40	40	45	4	5	г	мв	кельт АМ III, 8 (2 п. VII – 1 п. VI)	2 п. VII – 1 п. VI
387	вк		6		200	100	45	2		у	мв	кельт ан II, 4 (VI)	VI
388	ч	з		н				4	5	г	м	кельт ан I Б 1 (к. VIII – н. VI)	к. VIII – н. VI
390	вк						40	14	5 6 12	у	мв	кельт ан II, 6 (VI); бр. копье II Б 4 (2 п. VII – VI); нож III Б (VI); кремьень + комплекс погр. 396	н. VI
391	вк						40	14	6 12	у	жв	бляха II, 9 (VI); ожерелье II (VI) + комплекс погр. 396	н. VI
394	кн		5		160	50	80	2	12	у	жв	шило; бляха III, 5 (2 п. VII – н. VI)	2 п. VII – н. VI
396	к-2	чз-2		С-2	215	175	75	1	6 9 12 13 16	у к в	м ж	<i>кость 1:</i> нож II 2 В (VII-VI); шило I; 2 височн. I А 5 (к. VII – н. VI) и I А 2 (VII – 1 п. VI); бляха I, 10 (VI); пронизь <i>в насыпи:</i> 2 височн. I А 5 (к. VII – н. VI); челюсть лошади <i>кость 2:</i> кельт ан I А 8 (VII – 1 п. VI); нож III 2 В (VII-VI)	н. VI
397	кн		5		220	60	75	2	12	у г	жв	2 шила II; нож I 2 Б (VII)	VII

1	2	3	4	5	6	7	8	9	10	11	12	13	14
398	о	вс	5	В	220	60	75	2	5 12	г у	ж	шило I; венчик II, 1 (VII-VI)	VII-VI
400	к-2	чз-2	7	СЗ-2	220	185	75	8	13 17	у	м н	<i>косяк 1:</i> кельт AM III, 5 (2 п. VII – н. VI); нож IV 1 Б (VI) <i>косяк 2:</i> жел. предмет <i>в засыпи:</i> пряслице III (VI)	н. VI
401	о	нп	3	СВ	180	55	60	3	10	у	м	кельт ан II, 6 (VI); жел. копье II В 2 (к. VII – н. VI); нож IV 2 Б (VII-VI) <i>в засыпи:</i> кельт AM IV, 1 (VI)	н. VI
402	кн		5		190	180	85	8	5 6 14 17	у пк	мв	сосуд I (VII-VI); кельт AM IV, 3 (VI)	VI
403	в		1		90	40	60	2	12	г	жв	сосуд III, 2 (VII-VI)	VII-VI
404	п		6		220	70	75	2		г			
405	о	чз	3	ЮЗ	220	60	90	2			к	нож (VII-VI); зубы лошади	VII-VI
406	о	чз	6	ЗСЗ	200	50	65	2	5	у	м	нож III 3 Б (VII-VI); кельт AM IV, 3 (VI)	VI
407	о	чз	6	ЗСЗ	260	100	75	2		у г	н	кельт AM V, 6 (2 п. VII – VI); жел. копье II А 2 (2 п. VII – VI)	2 п. VII – VI
408	о	вс	6	СЗ	200	60	80	2	5	г	м	кельт AM II, 4 (2 п. VII – н. VI); бр. копье II Б 6 (2 п. VII – VI); нож II 2 В (VII-VI); поясн. IV (2 п. VII – 1 п. VI)	2 п. VII – н. VI
409	п		8		180	60	60	2		у			
410	кн		2		230	45	65	2		у	мв	кельт AM III, 3 (2 п. VII – 1 п. VI)	2 п. VII – 1 п. VI
411	о	чз	2	ЮЮЗ	200	75	60	3		г	ж	шило I (VII-VI); венчик I А (VII-VI)	VII-VI
412	п		5		120	55	80	3		у			
413	п		8		100	45	60	2		у			
414	п		4		200	60	70	2	5	у			
415	п		7		120	55	50	2		у			

1	2	3	4	5	6	7	8	9	10	11	12	13	14
416	о	чз	7	СЗ	190	55	50	2		у	н	2 ножа IV 1 В (VII-VI)	VII-VI
417	п		2		180	80	55	2		у			
418	о	чз	2	ССВ	160	60	45	3	16	у в	ж	нож IV 3 А (VII-VI); височн. II Б 4 (VII-VI); венчик I Б 1 (VII - 1 п. VI); огниво	VII - 1 п. VII
419	о	чз	5	3	120	60	40	2	16	г	ж	гривна А II, 2б (2 п. VII); венчик II-2, В-2 (VII - н. VI)	2 п. VII
420	кн				70	50	40	3		г	жв	сосуд III (VII-VI)	VII-VI
421	кн		6		270	120	80	2	12	пк к в	мв	жел. копье II Б 2 (2 п. VII - н. VI); топор Б I 3 (VI); жел. стрела Б II (к. VII - н. VI); нож II 1 Б (VII-VI); бляха II, 10 (1 п. VI); поясн. IV (2 п. VII - 1 п. VI) <i>в засыти</i> : кельт АМ III, 7 (2 п. VII - 1 п. VI); поясн. IV (1 п. VI)	н. VI
422	вт	аб	6	н	220	100	75	2	5 12	г у	м	кельт ан I Б 7 (2 п. VII - 1 п. VI); поясн. III (VII-VI)	2 п. VII - 1 п. VI
423	о	чз	6	ЗСЗ	230	60	65	2	12	г у	м	кельт ан I Б 6 (2 п. VII - 1 п. VI); нож II (VII-VI); пронизь (VII-VI)	2 п. VII - 1 п. VI
424	о	чз	2	ССВ	160	55	65	2		г	н		
кам 4	п		4		240	100	60	2	13	у в		<i>в засыти</i> : кельт АМ V, 7 (к. VII - VI); гривна А II, 2в (2 п. VII)	к. VII
кам 5	п		3		340	220	40	3	3 13	у к		<i>в засыти</i> : 2 гривны А I, 1а (VII) и А III, 1а (к. VII - VI); височн. II А 1 (VII-VI); поясн. IV (VII); кельт ан I А 7 (1 п. VII); оселок I (VII-VI)	к. VII

Раскоп 1967 г.

1	2	3	4	5	6	7	8	9	10	11	12	13	14
425	вв						30	14	8		жв	нож IV А 2 (VII-VI); пряслице I (VII-VI); височн. I А 5 (к. VII - н. VI) <i>в засыти</i> : височн. I Б 2 (VII - 1 п. VI)	VII - 1 п. VI

1	2	3	4	5	6	7	8	9	10	11	12	13	14
426	ч	з		ССЗ	60	70	30	4		к	ж	гривна А III, 1а (к. VII – VI); венчик III Б 4 (VII–VI)	к. VII – VI
427	о	чз	4	ЗЮЗ	220	80	45	2		г	н		
428	о	чз	4	ЗЮЗ	210	60	75	1	5	у	ж	нож II 1 В1 (VII–VI); шило I; гривна А III, 1а (к. VII – VI); бляха I, 10 (VI)	VI
429	о	чз	4	ЗЮЗ	225	90	50	2		у о пк	ж	сосуд III, 3 (к. VII – VI) и тигль (к. VII – VI); кр. стрела III (VII– VI); шило I; накладка, огниво	к. VII – VI
430	кн		8		200	75	95	2		у в	мв	огниво <i>в засыти:</i> сосуд III, 2 (VII–VI)	VII–VI
431	п		8		190	67	75	2		у			
432	к-8	чз-8	3	ЮВ СЗ-7	310	255	85	8	15	у пк	м-3 ж-2 н-3	<i>косяк 1:</i> огниво, кость ж. <i>косяк 5:</i> пряслице (к. VIII – VI); кость ж. <i>косяк 6:</i> оселок II (VII–VI) <i>косяк 7:</i> 2 височн. II А 1 (VII–VI); венчик I А (VII – 1 п. VI); сосуд II (VII–VI) <i>косяк 8:</i> кельт ан I А 5 (VII–VI); кр. стрела I (к. VIII–VII); нож II, 1а (VII–VI); огниво	VII
433	в				45	45	35	4	19	г	мв	кельт АМ III, 5 (2 п. VII – н. VI); нож III Б 2 (VI); оселок II (VII–VI); 2 фр. гривны А III, 2в (к. VII – 1 п. VI); огниво	к. VII – н. VI
434	о	нп	7	СЗ	180	70	55	3,9		у	н		
435	к-2	чз нп	4	ССЗ н	300	280	75	2,7	1	у пк в	м ж	<i>косяк 1 (вод):</i> фр. тигля; огниво <i>косяк 2:</i> 3 сосуда III (к. VIII – VI) и I (к. VIII – VII) <i>в засыти:</i> 2 кельта ан I А 4 (2 п. VII – VI) и II, 4 (VI); 2 песа; огниво	к. VII – VI
437 а	вв						55	14		г	мв	кельт ан II, 6 (VI)	VI

1	2	3	4	5	6	7	8	9	10	11	12	13	14
437 6	н	чз		С			40	14		у	м	кельт ан II, 6 (VI)	VI
438	вв						40	14		у	нв	накладка (VII-VI)	VII-VI
439	п		5		230	75	65	2		у			
440	о	чз	4	ЗЮЗ	260	120	50	8		у	н		
441	о	чз	4	ЗЮЗ	275	110	55	3	5	у	м	кельт AM I, 7 (к. VIII – VII); оселок I, 2 (VI); уздечн. навершие I (VI); бляхи II, 2а (VII – 1 п. VI) и III, 5 (2 п. VII – н. VI)	к. VII – н. VI
442	п		4		210	75	50	2		у			
443	п				55	55	70	4		у			
444	о	чз	4	ЗЮЗ	240	95	75	8		у	н		
445	о	чз	4	ЗЮЗ	230	75	55	2		у	ж	нож III Б 1 (VII-VI); шило I; венчик I Б 3 (VII – 1 п. VI); 2 подвески (VII – н. VI)	VII – 1 п. VI
446	вв						30	14		г	нв	височн. I А 5 (к. VII – н. VI) и 3 височн. II А 1 (VII-VI); бляха II, 4 (VII – н. VI)	VII – н. VI
447	кн		2		240	80	40	2	5	г	мв	кельт AM III, 5 (2 п. VII – н. VI); жел. копье III В 2 (VI); нож III Б (VII-VI); бляха I, 10 (VI)	н. VI
448	кн		4		240	75	50	2	8	у	мв	кельт AM V, 1 (к. VII – VI); нож II Б (VII-VI); оселок II, 6 (VI); бляха I, 10 (VI)	VI
449	ч	в		ССЗ	40	40	45	4	18	г	ж	шило I; бляха I, 9 (к. VIII – VII); венчик инд. (VII – 1 п. VI)	VII
450	кн		4		220	75	55	3		г	мв	кельт AM II, 4 (2 п. VII – н. VI); бр. копье I, 2 (VII – н. VI); нож III В 1 (VII-VI); огниво	2 п. VII – н. VI
451	кн		4		130	45	50	2		у	жв	ожерелье I (VI)	VI
452	кн		4		140	50	50	2		г	жв	ожерелье II (VII-VI)	VII-VI
453	п		5		230	75	65	2		у			
454	кн		4		240	140	50	8	3	у	жв	шило II (VII-VI)	VII-VI

1	2	3	4	5	6	7	8	9	10	11	12	13	14
									8 13 17	г			
455	о	чз	3	СВ	160	90	50	2	5	у пк	ж	шило I; венчик II, 1 В 5 (VII – 1 п. VI)	VII – 1 п. VI
456	кн		5		190	45	80	2 10 11	5 9	у пк	жв	височн. II Б 1 (VII–VI); венчик II, 1 В 1 (VII – 1 п. VI) вк: кельт ан I Б 1 (к. VIII – н. VI)	VII – 1 п. VI
457	о	нп	2	ЮЮВ	130	70	50	2	5 8	г	пж	кочедык (VII–VI); фр. пряслица I (VII–VI)	VII–VI
458	к-3	чз-3	8	ЮЮВ-2	210	120	55	9 12		у пк	н-3		
459	кн		4	ССЗ	240	80	70	2 9	10	у пк	жв	шило II (VII–VI)	VII–VI
460	н	нп	6	н	210	90	55	3 9 12		у	н		
461	о	чз	8	ССЗ	210	90	55	2 9	5 8	у г	м	поясн. II (VII – 1 п. VI)	VII – 1 п. VI
462	п		1		260	200	65	3 10 11	17	у г			
463	о	нп	1	С	180	57	65	3 9	8	г	н		
464	кн		4		215	90	55	2	5 11	г	мв	кельт ан I А 12 (VI)	VI
465	к-2	вс-2	4	СВ ЮЮЗ	270	180	70	8 9 13	5 11	у пк	м-2	<i>костяк 1</i> : 2 ножа II А 2 (VII–VI) и IV А 2 (VI); кельт ан I Б 8 (к. VII – н. VI); оселок I, 2 (VII); бляха (VII); височн. I А 1 (к. VIII – 1 п. VI); 3 поясн. II, 2 (VII); огниво <i>костяк 2</i> : 3 бляхи II, 2а (VII – н. VI) и II, 2в (к. VIII–VII); поясн. IV, 5	к. VII – н. VI

1	2	3	4	5	6	7	8	9	10	11	12	13	14
466	о	чз	3	СВ	225	100	70	1 10 12	11	у пк	м	2 ножа III Б 2 (VII-VI); оселок II (VI)	VI
467	кн		7			70	50	3 9 12	12		нв	нож (VII-VI)	VII-VI
468	кн		4		250	110	50	2	4	у	нв	височн. I А 1 (к. VIII – 1 п. VI) <i>в засыти</i> : пест; терочн. плита	VII
469	о	нп	3	СВ	200	60	75	2	11	у	н		
470	о	нп	3	ЮЗ	195	65	75	2 5	11	у пк	н		
471	кн		4		220	115	55	2 9 12	11	у	жв	сосуд III, 1 (VII-VI); нож III Б 3 (VII-VI); терочн. плита и 2 песта; 2 клыка грызунов	VII-VI
472	п		4		200	55	90	2	11	у пк			
473	о	чз	1	С	210	110	50	2		у	н	окись меди	
474	о	чз	4	ЗЮЗ	220	45	45	5 8	5 11	г	м	кельт ан II, 6 (VI); нож IV Б 2 (VII-VI); огниво	VI
475	кн		8		300	240	50	7 8 10	9 11 13	у пк	мв	кельт ан II, 7 (VI); пест; терочн. плита; огниво	VI
476	п		5		125	45	45	2	11	у			
477	кн		8		200	80	60	2	11	у	нв	булавка I (к. VII – н. VI)	к. VII – н. VI
478	в				60	60	40	4	5 12	г	мв	бр. копье II Б 5 (к. VII – VI)	к. VII – VI
479	к-2	чз-2	7	СЗ-2	250	100	80	8	5	у	ж-2	сосуд III, 1 (VII-VI); одинарн. налобн. (VII-VI)	VII-VI
481	кн		4		200	100	50	2	5	у	жв	шило I; височн. II А 3 (VII-VI); венчик II, Б 1 (2 п. VII – 1 п. VI)	2 п. VII – 1 п. VI
482	о	чз	4	BCB	250	100	45	3 10	11	г	н	шило I; пест и терочн. плита; оселок II (VII – 1 п. VI); височн. I А 3 (VII – 1 п. VI); огниво	VII – 1 п. VI

1	2	3	4	5	6	7	8	9	10	11	12	13	14
483	о	чз	3	ЮЗ	190	70	50	1	5	у	м	кельт ан I А 6 (2 п. VII – н. VI); кр. стрела III (VII–VI); оселок I (VI)	к. VII – н. VI
484	н	нп	4		210	100	50	2		у о к	н	нож II В (VII–VI)	VII–VI
489	о	чз	7	СЗ	190	55	55	5 8 12	12	у	м	кельт АМ III, 5 (2 п. VII – н. VI); жел. копье III Б 2 (VI); нож IV Б 3 (VII – 1 п. VI)	н. VI
490	о	чз	4	ЗЮЗ	н	н	50	14		г	н	нож II Б 1 (VII–VI)	VII–VI
491	о	нп	6	ЗСЗ		40	45	14	12	г	н	височн. I А 3 (VII – н. VI)	VII – н. VI
492	н	чз		ССЗ			40	14	5	г	ж	венчик I В 4 (2 п. VII – 1 п. VI)	2 п. VII – 1 п. VI
493	о вк	чз	4	ЗЮЗ	180	65	45	3		у пк	ж мв	нож II А 1 (VII–VI); бляха II, 2а (VII – 1 п. VI); венчик III Б 1 (2 п. VII – 1 п. VI); клык животного вк: нож I Б 2 (VII–VI); оселок II (VII–VI)	2 п. VII – 1 п. VI
494	о	чз	1	С	150	60	35	2		у	пж	шило I (VII–VI); височн. I А 1 (к. VIII – 1 п. VI)	VII – 1 п. VI
495	в				40	40	30	4	5	г	мв	кельт ан I А 3 (к. VIII – VI)	к. VIII – VI
496	кн		6		180	105	55	8	5	г	мв	бляха II, 2а (VII – н. VI); огниво	VII – н. VI
497	о	нп	2	ЮЮЗ	220	50	60	3 9	5	у	ж	шило I; гривна А III, 1а (к. VII – VI); фр. железа; кремнь	к. VII – VI
498	п		4		220	70	55	2		у			
499	п		4		220	65	45	2	12	у			
500	кн		4		250	140	55	2	5 8 11 13	у пк	нв	кельт ан II, 6 (VI); ожерелье II (VI); булавка I В 2в (2 п. VII – 1 п. VI); кость ж.	1 п. VI

1	2	3	4	5	6	7	8	9	10	11	12	13	14
501	н		8		230	90	45	2	12	у	нв	2 кр. скребка	
502	о	чз	5	3	210	50	60	3		у пк	н	бляха III, 4 (VII)	VII
503	п		4		225	100	60	3	12	у в	н	в засыпи: 2 кремня	
504	п		4		250	100	65	2	11	у о			
505	о	чз		ЗЮЗ	200	80	45	3		г	н	бляха II, 9 (к. VIII – VI)	VII
506	о	чз	8	ССЗ	230	35	45	3		г	н	гривна B II, 3а (VI)	VI
507	кн		8		220	90	50	2		у	мв	кельт ан I Б 1 (к. VIII – н. VI); огниво; кость ж.	к. VIII – н. VI
508	о	чз	4	ЗЮЗ	250	80	60	3 9 12	11	у в	н	височн. I А 2 (VII – 1 п. VI) в засыпи: топор Б I (VI)	1 п. VI
509	н	нп		н			45	14	5 12 16	г	м	кельт ан II, 2 (VI); кр. стрела I (к. VIII – VII); нож II Б 1 (VII– VI); бр. удила I (к. VIII – VII); уз- дечн. бляшка II А 2 (VII – 1 п. VI)	к. VII – н. VI
510	п		2		220	100	55	2		у			
511	п		5		220	50	50	2		у			
512	п		1		220	100	50	2		г			
513	вв						55	14		у	нв	бляха II, 6 (к. VII – VI)	к. VII – VI
514	вв						55	4	16	у пк	мв	кельт ан I А 7 (1 п. VII); кр. стрела I (к. VIII – VII); нож II Б 2 (VII–VI); огниво	1 п. VII
515	п		8		170	50	60	2	12	у			
516	п		4		200	80	50	2	12	у			
517	к-2	вс чз	5	3-2	255	160	60	1 9 12	5 12	у	м н	костяк 1: кельт ан I Б 2 (к. VIII – н. VI); височн. I А 2 (VII – 1 п. VI) костяк 2: нож IV А 1 (VII–VI)	VII – н. VI
518	о	чз	5	3	280	180	85	7 8	1 5	у	ж	нож III А 1 (VII–VI); шило I; пест	VII–VI

1	2	3	4	5	6	7	8	9	10	11	12	13	14
519	о	чз	5	3	260	105	85	3 9 12	5 11	у к в	н	нож II Б 2 (VII-VI); бляха II, 2в (2 п. VII – 1 п. VI) <i>в засыти: фр. ножа</i>	2 п. VII – 1 п. VI
520	о	вс	5	3	270	170	75	3 7 13	5 10 11	у	м	кельт ан I А 9 (2 п. VII – 1 п. VI); нож III А 1 (VII-VI); оселок I, 5 (VII-VI)	2 п. VII – 1 п. VI
521	о	нп	5	3	240	110	90	3 9	11	у	м	огниво	
522	кн		5		240	90	80	2 10 13	11	у	нв	нож II В (VI); 2 височн. I А 1 (к. VIII – 1 п. VI)	к. VII – н. VI
523	ч	с		ССВ	40	40	40	4	5	г	ж	2 шила I; бляха II, 1 (VII – н. VI); гривна А II, 2а (2 п. VII – 1 п. VI); венчик I Б 3 (VII-VI)	2 п. VII – н. VI

Раскоп 1 1968 г.

1	2	3	4	5	6	7	8	9	10	11	12	13	14
524	кн		5		265	110	55	2 10 11	5 13	у пк	мв	кельт АМ IV, 7 (к. VII – 1 п. VI); жел. копье II А 2 (2 п. VII-VI); бр. удила II (VII – 1 п. VI); уздечн. наверхие II (2 п. VII – 1 п. VI)	к. VII – 1 п. VI
525	кн		1		180	60	55	2		у	мв	жел. псалии II (1 п. VI); жел. предмет	1 п. VI
526	о	нп	1		160	70	45	2		г	н		
527	п		1		180	70	50	2		г			
528	н	чз	2	Ю	213	85	45	2		г	м	кельт АМ III, 3 (2 п. VII – 1 п. VI); жел. копье II А 2 (2 п. VII – VI); 2 ножа I 2 Б и IV 2 Б (VII-VI); бисер (VII-VI)	2 п. VII – VI
529	о	чз	1	С	230	104	65	2		г	н	нож III 1 Б (VI)	VI
530	кн		4		200	60	55	2	5	у	мв	кельт ан II, 6 (VI); нож II Б 1 (VII-VI); оселок II (VII-VI); огниво	VI
531	о	чз	4	ЗЮЗ	160	80	55	3 10	5	г	ж	шило I; гривна А II, 2а (2 п. VII); накладка	2 п. VII

1	2	3	4	5	6	7	8	9	10	11	12	13	14
532	о	чз	4	ВЮВ	190	70	50	2 11		г	н	фр. гривны А I, 2а (к. VIII – VII); накладка	к. VIII – VII
533	кн		4	ЗЮЗ	200	70	50	2 10	10	у	мв	кельт АМ V, 3 (VI); огниво	к. VII – VI
534	о	чз	5	3	250	120	55	2 10	10 13	у к	м	кельт АМ IV, 5 (к. VII – VI); 2 ножа I 2 А и II 3 В (VII–VI); шило I; гривна А III, 1а (к. VII – VI) <i>в засыти:</i> челюсть лошади	к. VII – VI
535	о	нп	7	СВ	190	45	40	3		г	м	кельт АМ V, 6 (VII–VI); нож II Б 2 (VII–VI)	VII–VI
536	кн		1		155	50	50	2	5	у	нв	нож IV А 3 (VII–VI)	VII–VI
537	кн		3		190	50	45	2		г	нв	нож II Б 2 (VII–VI)	VII–VI
539	в				75	65	40	3		г		нож IV В 3 (VII–VI); накладка; огниво	VII–VI
540	о	чз	5	3	190	70	60	2 10 13	5 8 17	г	ж	нож IV В 2 (VII–VI); шило II; гривна А I, 2а (к. VIII – VII); накладка	VII
541	кн		4		200	60	75	3		у в пк	мв	нож I Б 2 (VII); шило I <i>в засыти:</i> жел. копье II Б 2 (2 п. VII – н. VI); золотая проволока	2 п. VII

Раскоп 2 1968 г.

1	2	3	4	5	6	7	8	9	10	11	12	13	14
560	о	чз	4	ЗЮЗ	180	65	70	3		у пк	м	жел. копье II В 1 (к. VII – н. VI)	к. VII – н. VI
561	кн		4		210	100	70	3		г	нв	нож IV 3 Б (VII–VI)	VII–VI
562	о	нп	3	СВ	90	50	35	8		г	д	кость ж.	
563	в				60	45	40	4		г	мв	удила жел. (VI); псалии II (VI); 4 уздечн. бляхи I А 2 (VI)	VI
566	о	нп	3	СВ	190	80	50	2	5	г	м	кельт АМ I, 5 (к. VIII – VII); нож II В 2 (VII–VI)	VII
567	о	вс	7	СВ	235	90	70	3 10 12	1 13	у г	м	кельт АМ I, 5 (к. VIII – VII); 3 жел. стрелы А I (к. VII–VI); нож I 3 Г (2 п. VII–VI)	2 п. VII

1	2	3	4	5	6	7	8	9	10	11	12	13	14
568	о	чз	5	ЗСЗ	245	100	75	3 9 12	3 4	у пк	м	кельт АМ I, 7 (к. VII–VII); жел. копье II В 2 (к. VII – н. VI); кинжал б/м V (VII); нож IV 1 Г (VI)	к. VII – н. VI
569	о	нп	2	ЮЮВ	216	80	65	3 9	8 10	г	м	кельт АМ IV, 7 (к. VII – 1 п. VI); 2 жел. стрелы А I (к. VII – VI) и Б I (к. VII – VI); нож II 1 А (VII–VI); гривна А III, 2в (к. VII – 1 п. VI)	к. VII – 1 п. VI
570	кн		7		240	100	80	2 10 11		у пк	мв	жел. стрела Б I (к. VII–VI); 2 ножа I А 1 (VII–VI) и II Б 2 (VII)	к. VII – VI
571	кн		6		230	75	75	2		у	мв	огниво	
572	к-2	нп-2	5	н-2	240	90	55	2	1	у	м-2	<i>косяк 1:</i> кельт АМ I, 7 (VII); жел. стрела Б I (к. VII – VI); нож II Б-2 (VII–VI) <i>косяк 2:</i> кельт АМ I, 7 (VII)	к. VII
573	к-3	чз-2 нп	5	н 3-2	255	120	100	2	15	у к пк	н-3	<i>косяк 2:</i> нож III А-1 (VII–VI)	VII–VI
574	о	нп	4	ЗЮЗ	190	90	55	3 10		у пк	м	жел. стрела Б I (к. VII–VI)	к. VII – VI
575	о	нп	4	ЗЮЗ	190	90	45	2		г	м	2 жел. стрелы Б III (к. VII – н. VI); нож III Г 2 (VII–VI); огниво	к. VII – н. VI
576	кн		7		240	85	45	1	5	у пк	жв	нож II Б 2 (VII–VI); булавка I В 2 (2 п. VII – 1 п. VI)	2 п. VII – 1 п. VI
577	о	чз	7	ССЗ	240	100	45	2		г пк	м	кельт АМ I 7 (VII); нож III Г 2 (VII–VI); венчик I А 2 (VII–VI)	VII
578	вв				100	85	25	2	5	г	мв	9 бр. стрел А II 2 (к. VII–VI) и А III 3 (VI); жел. стрела Б I (к. VII – VI)	VI

Раскоп 1 1969 г.

1	2	3	4	5	6	7	8	9	10	11	12	13	14
542	о	нп	1	н	245	80	50	3		г	мв	кельт АМ V, 2 (к. VII – VI); нож III Б 1 (VII–VI); огниво	к. VII – VI
543	кн		1		210	90	60	2 10		г	мв	жел. кинжал Б IV (VI); топор Б III 3 (VI); бляха II, 1 (VII – н. VI); подвеска (VII – 1 п. VI); огниво	н. VI
544	о	чз	2	ССВ	230	80	65	3		г	н		
545	н	чз		3			55	14		г	н	височн. II А 5 (VII–VI)	VII–VI
546	п		7		155	90	65	2					
547	п				230	90	70	14		у			
548	кн		3		230	85	75	3 10		у	мв	тигель (VII–VI); нож III 2 Б (VII–VI)	VII–VI
549	кн		3		235	85	95	3 2 10		у	мв	кельт АМ II, 9 (VII – н. VI); нож II 3 Г (VII–VI)	VII – н. VI
550	ч	з		С	70	75	50	4		г	н		
551	п		5		160	65	65	3 9 12		у			
552	кн		3		210	80	60	3 9 12		у	нв	нож II 3 В (VII–VI); гривна А III, 1а (к. VII – 1 п. VI); бляха II, 2а (1 п. VI)	1 п. VI
553	о	чз	7	СЗ	220	75	60	3 10 12		у	м	кельт АМ I, 7 (к. VIII – VII); жел. стрела А I (VII–VI); нож II 1 В (VI); гривна А II, 2а (2 п. VII – н. VI); пронизь; галька	VII – н. VI
554	кн		3		255	80	70	3 10 12	5	у	мв	кельт АМ I, 5 (VII); жел. копье I Б 1 (VII); жел. стрела Б 3 (н. VI); нож I 2 В (VII); 2 пронизи; вток (VII–VI)	2 п. VII – 1 п. VI

Раскоп 2 1969 г.

1	2	3	4	5	6	7	8	9	10	11	12	13	14
555	кн		3				40	14		г	мв	кельт АМ III, 4 (2 п. VII – VI); жел. копье I В 2 (VII); 2 жел. стрелы А I (к. VII – VI) и II А 2 (VI); огниво	к. VII – н. VI
556	п		6		200	105	50	3		г			
557	к-2	вс чз	3	3-2	260	130	65	3 7 9 12	10	г	м ж	<i>косяк 1</i> : шило I; пряслице I (VII–VI); налобн. одинарн. (VII–VI) <i>косяк 2</i> : кельт АМ I, 7 (к. VIII – VI); 2 ножа II 2 Б и I 2 В (VII–VI)	VII
558	о	чв	3		215	55	80	3 10 13		г	ж	нож II 2 А (VII–VI); нагрудн. составн. (2 п. VII – н. VI); налобн. одинарн. (VII – 1 п. VI) <i>в засыпи</i> : кельт АМ I, 4 (VII)	2 п. VII – н. VI
559	п		4		250	105	60	2		пк в			
579	п		1		250	110	65	3	3	г			
580	о	чз	4	ЗЮЗ	215	90	70	3 10 12	10	у пк	ж	нож II Б 1 (VII–VI); шило I; накладка (VII – 1 п. VI)	VII – 1 п. VI
581	кн		4		230	70	80	3 9		у	нв	нож II Б 1 (VII–VI)	VII–VI
582	о	нп	4	ВСВ			55	14		г	н		
583	п		4		210	60	55	2		у к			
584	о	чз	4	ВСВ	225	70	75	3 9 12		у	ж	гривна А II, 2а (2 п. VII)	2 п. VII
585	о	чз	8	ССЗ	225	90	80	3 10 12		у пк	м	кельт АМ III, 7 (2 п. VII – 1 п. VI); бр. стрела А II, 1 (VII–VI); нож II В 3 (VII–VI); кремeнь	к. VII – VI
586	кн		5		265	95	65	3	1	у	нв	2 ножа II Б 1 и III В 1 (VII–VI);	VII –

1	2	3	4	5	6	7	8	9	10	11	12	13	14
								5 10 13	5	пк		бляха II 2а (VII – н. VI); кремень	н. VI
587	в				75	75	55	4	5	г	мв	кельт АМ I, 7 (VII); нож II Б 2 (VII)	VII
588	п		3		180	60	40	2		г			
589	о	чз	7	ЮЗ	200	80	55	3 9 13		у	ж	нож II А 1 (VII–VI); шило I	VII–VI
590	кн		6		185	55	65	3 10 11		в	нв	нож I А 3 (VII); бляха II 2г (2 п. VII) <i>в засыти:</i> кремь	2 п. VII
591	к-2	чз-2	4	ЗЮЗ-2	212	90	75	2 7 12		у	ж-2	<i>косяк 1:</i> бусина <i>косяк 2:</i> нож III В 1 (VII–VI); шило I	VII–VI
592	к-2	чз-2	2	ССВ-2	190	80	65	2 10 13		пк у	н-2	кремень	
593	о	чз	6	ЗСЗ	190	90	65	3 7 9 12		у	н	2 ножа II А 1 и II В 1 (VII–VI)	
594	в				100	90	60	4		у	жв	нож III А 1 (VII–VI); шило I	VII–VI
595	кн		3		245	90	70	2 7 10	4 5	у пк	мв	кельт АМ I, 1 (к. VII – VI) и II, 1 (к. VII – VI); нож II Б 1 (VII–VI)	к. VII
596	о	чз	3	СВ	195	95	68	3 10		у	н		
597	о	чз	4	ВСВ	155	70	68	3 10 12		у к пк	ж	венчик III (к. VII – I п. VI)	к. VII – I п. VI
598	п		3		200	50	45	3 10	1	у			
599	кн		5		190	50	60	2 10	10	у	жв	браслет I (к. VII – VI)	к. VII – VI

1	2	3	4	5	6	7	8	9	10	11	12	13	14
600	о	чз	3	ЮЗ	190	78	55	3 10 13		у пк	ж	нож II Б 3 (VII-VI); шило I; пряслице (VII-VI); гривна А III, 1а (к. VII – VI); пронизь	к. VII – VI
601	о	чз	2	ЮЮЗ	230	90	60	3 10		у пк	ж	шило I; кулон (VII-VI)	VII-VI
602	кн		5		200	60	45	2		у	жв	пряслице (VII-VI)	VII-VI
603	о	чз	5	3	235	85	90	1 10 11	5 7 17	г	м	кельт АМ I, 2 (VII); жел. стрела Б 2 (к. VII – 1 п. VI); 2 ножа II А 1 и III Г 1 (VII-VI); огниво	к. VII – н. VI
604	п				160	80	60	2		у пк			
605	о	чз	4	ЮЗ	220	80	70	3 10 11	5	у пк	м	кельт АМ I, 5 (к. VIII – VII); 2 кр. стрелы III (VII-VI); 2 жел. стрелы Б 2 (VII-VI); нож II Б 2 (VII); удила жел. (VI)	к. VII – н. VI
606	п		3		120	45	45	2		у			
607	п		1		140	50	45	2		у			
608	о	чз	8	ССЗ	190	70	60	3 10 12		у пк	ж	шило I; височн. I А 1 (к. VII – 1 п. VI); венчик III А 3 (VII-VI); бляха II, 2а (VII-VI)	VII – н. VI
609	о	чз	1	С	200	70	70	3 9 12		г в	ж	жел. стрела А I (к. VII-VI); шило I; пряслице I (VII-VI) <i>в засыти:</i> терочн. плита	VII-VI
610	п		8		210	140	65	2	10	у пк			
611	п		7		185	80	70	2		у пк			
612	кн		8		240	70	70	2	10	у пк	мв	огниво <i>в засыти:</i> зубы лошади	
613	о	чз	8	ССЗ	230	65	55	2 9 13	10	г	м	кельт АМ II, 2 (к. VII – н. VI); жел. копье III Б 2 (VI); 2 жел. стрелы Б I (к. VII – VI); 3 ножа I А 2, II А 1 (VII-VI) и IV Б 1 (VI); пронизь	к. VII – н. VI
614	к-3	чз-3	3	ЮЗ-3	260	60	60	1		г	н-2	жел. стрела Б I (к. VII – VI)	к. VII –

1	2	3	4	5	6	7	8	9	10	11	12	13	14
								10 12			м		VI
615	о	чз	8	ССЗ	180	90	60	2 7		г	м	кр. стрела I (к. VIII – VII)	к. VIII – VII
616	о	чз	4	ЗЮЗ	180	80	60	2 7	8	у	н		
617	п		5		210	80	55	2 10		г			
618	о	чз	5	3	250	80	105	2 10 13	1 13	г у	м	кельт АМ V, 4 (2 п. VII – 1 п. VI); 2 ножа II А 1 и II Б 1 (VII–VI); височн. II А 1 (VII–VI)	2 п. VII – 1 п. VI
619	о	чз	6	ЗСЗ	240	80	95	2 10 11	6 10	г у	ж	шило I; нож II Б 1 (VII–VI)	VII–VI
620	о	чз	4	ЗЮЗ	225	85	60	2 7	9	г у	н		
621	о	чз	7	ЮВ	200	160	70	8 10 12	10	г	ж	нож III Б 2 (VII–VI); шило I; булавка I А 2 (VI)	VI
622	о	чз	1	С	170	55	70	1 10 13	8 10	у	ж	нож IV В 1 (VII–VI); шило I; пряслице I (VII–VI); 2 гривны А III, 1а (к. VII – 1 п. VI)	к. VII – 1 п. VI
623	к-6	чз-6	5	В 3-5	190	140	50	2 10 12	5	у	м н-5	костяк I: бр. стрела А I, 1 (VII–VI); нож III Г 1 (VI)	VI
624	о	чз	4	ВСВ	220	80	75	2 10 12	1 10	г	м	кельт АМ I, 3 (VII); 2 жел. стрелы А I (к. VII – VI); бляха II, 2а (к. VIII – н. VI)	к. VII
625	о	чз	3	СВ	210	100	70	1 5 10 13	8 10	у	м	жел. стрела Б I (к. VII – VI); нож III В 2 (VII–VI); кочедык (VII–VI); бляха II, 3 (к. VII – 1 п. VI)	к. VII – 1 п. VI
626	о	чз	1	С	140	60	70	2 10 12		г	пж	шило I; венчик I А 4 (VII–VI)	VII–VI

1	2	3	4	5	6	7	8	9	10	11	12	13	14
627	кн		4		170	60	65	3 10		г	жв	булавка I Б (VII – 1 п. VI)	VII – 1 п. VI
628	кн		8		200	80	80	2 10 13		г	мв	кельт AM I, 5 (к. VIII – VII); нож II Б 1 (VII–VI)	VII
629	к-2	чз-2	4	BCB-2	200	130	60	1 10 11	5	г	н м	жел. стрела A I (к. VII – VI); оселок II, 6 (VII–VI)	к. VII – VI
630	о	нп	3		200	100	60	2 9	8	у пк	н		
631	о	вс	5	3	145	65	80	3 7 10		г	м	кельт AM II, 3 (2 п. VII – 1 п. VI)	2 п. VII – 1 п. VI
632	о	нп	3	ЮЗ	200	80	80	2 10		г	ж	шило I; булавка I А 3 (2 п. VII – н. VI)	2 п. VII – н. VI
633	о	нп	4	ЗЮЗ	210	45	80	3 10		г	ж	гривна А III, 1а (к. VII – VI)	к. VII– VI
634	о	нп	4	ЗЮЗ	180	65	80	2 10		г	н	нож II Б 1 (VII–VI)	VII–VI
635	о	нп	4	ЗЮЗ	150	70	70	3		г	м	кельт AM I, 7 (VII)	VII
636	о	нп	5	3	200	60	70	1 10		у	н	нож III Г 2 (VII–VI)	VII–VI
637	о	чз	4	ЗЮЗ	100	50	70	2 9		г	п	нож II А 1 (VII–VI)	VII–VI
638	о	нп	4	ЗЮЗ	200	50	70	2	5	г	н	нож III Г 1 (VI)	VI
639	о	чз	5	3	220	70	80	2		у	м	кельт AM I, 7 (VII); нож II Б 2 (VII); шило I; жел. бляшка (VI)	к. VII – н. VI
640	к-2	чз	4	ЗЮЗ-2	185	110	70	2 10		г	м ж	<i>косяк 1</i> : жел. стрела Б I (к. VII – н. VI); нож II А 1 (VII–VI) <i>косяк 2</i> : венчик I А 4 (VII – 1 п. VI)	к. VII – н. VI
641	о	чз	5	ЗСЗ	200	65	60	2 9		у	н	нож II В 2 (VII–VI)	VII–VI
642	п		1		220	55	60	2		у			

1	2	3	4	5	6	7	8	9	10	11	12	13	14
643	о	чз	2	ССВ	230	75	70	8 9 12	5	у	м	кельт АМ I, 7 (VII); кость ж.	VII
644	п		1		220	60	60	2		г			
645	п		1		140	55	80	2		г			
646	н	чз		ССВ			35	14		г	ж	браслет (к. VII – VI); перстень II (к. VII – VI); ожерелье I (к. VII – VI)	к. VII – VI
647	о		1	С	195	60	55	3 7		к г	н		
648	о	чз	1	С	210	55	90	3 10 12	5	у пк к	м	кельт АМ III, 5 (2 п. VII – VI); 2 ножа II Б 2 (VI) и IV А 1 (VII–VI); гривна А III, 1а (к. VII – VI)	к. VII – н. VI
649	о	чз	4	ЗЮЗ	200	65	80	2 7 10		г у	м	жел. стрела Б I (к. VII – VI); нож IV В 3 (VII–VI)	к. VII – VI
650	н	нп		н			50	14		г	м	кельт АМ IV, 1 (VI); нож III Б 1 (VII)	к. VII – н. VI
651	п				100	40	70	2		г			
652	о	чз	1	С	190	55	60	3 9 12		у	м	кельт АМ II, 1 (2 п. VII – 1 п. VI); нож II Б 1 (VII–VI); огниво	2 п. VII – 1 п. VI
653	о	чз	6	ССЗ	190	50	60	3 9 12		у	ж	шило I (VII–VI)	VII–VI
654	п		1		170	75	60	3 9		у			
655	в				65	65	40	4		г к	мв	кельт АМ IV, 1 (VI)	VI
656	в				65	65	45	4		к	жв	гривна А III, 1б (к. VII – 1 п. VI); ожерелье III (VII–VI)	к. VII – 1 п. VI
657	о	вс	4	ЗСЗ	190	60	90	2	5	г	м	кельт АМ II, 4 (2 п. VII – н. VI); нож II Б 1 (VII–VI); огниво	VII – н. VI
658	о	нп		3	120	70	85	2		у	пж	венчик II, 2 (2 п. VII – 1 п. VI);	2 п. VII

1	2	3	4	5	6	7	8	9	10	11	12	13	14
										пк		зеркало I Б (VII-VI)	- 1 п. VI
659	о	чз	5	3	193	60	70	2 10		в г	ж	шило I; пряслице I (VII-VI) <i>в засыти:</i> нож III Б 3 (VI)	VII-VI
660	о	нп	2	ССВ	200	75	30	3		г	м	кельт AM II, 4 (2 п. VII - н. VI); жел. копье III В 1 (VI); огниво	н. VI
661	о	нп					40	14	12	г	н	нож II Б 3 (VII-VI); 3 бляхи II, 1 (VII - 1 п. VI), II, 4 (VII - н. VI) и I, 10 (VI)	н. VI
662	н	чз		ССВ			50	14			м	кр. стрела III (VII-VI); височн. I А 2 (VII - 1 п. VI); огниво	VII - 1 п. VI
663	н	чз		3			55	14	5	г	ж	шило II; пряслице I (к. VIII-VI); височн. I А 1 (к. VIII - 1 п. VI); фр. гривны А III, 2а (к. VII - 1 п. VI); 2 венчика (2 п. VII - 1 п. VI) и (VII-VI); ожерелье IV (VII-VI); зеркало IIIа (VII-VI)	к. VII - 1 п. VI
664	к-2 вд	чз-2	8	ССВ ЮЮВ	180	85	35	3 5 9	1 12	у	н ж	шило I (VII-VI)	VII-VI
665	н		5		180	85	85	2		у пк		<i>в засыти:</i> кремьнь	
666	о	нп	3	н	230	70	65	3 10 13	1 4 6	у пк	м	кельт ан II, 6 (VI); нож III Б 1 (VII); огниво	к. VII - н. VI
667	н		5	н	225	75	50	3 5	5 6	в у	м	кельт ан I Б 4 (2 п. VII - 1 п. VI); кельт AM II, 6 (2 п. VII)	2 п. VII
668	о	нп	5	3	245	110	80	1 10 12	4 5 6	у г	м	кельт ан I А 7 (1 п. VII)	1 п. VII
669	вк				45	45	55	2		г	жв	нож III А 1 (VII-VI); шило I; височн. II А 2 (VI); бляха II, 1 (к. VIII - н. VI)	н. VI
670	кн		5		220	115	55	2 5		у г	мв	нож III Б 1 (VII); пест; терочник; огниво <i>в засыти:</i> кельт ан I А 4 (2 п. VII)	2 п. VII

1	2	3	4	5	6	7	8	9	10	11	12	13	14
												- VI) вк: крючок от колчана (VII-VI)	
671	о	чз	6	ЗСЗ	200	55	80	3	1 4 5	г	ж	нож IV Б 2 (VII-VI); шило; бляха I 1 (2 п. VII - 1 п. VI); накладка	2 п. VII - 1 п. VI
672	п		6		170	65	80	2		у			
673	п		2		160	60	75	2 10		у			
674	кн		2		180	65	65	3	5	у г	м	кельт ан II 1 (VI); фр. ножа 7	VI
675	о	чз	8	ЮЮВ	205	80	80	2 9 12		у пк	ж	нож 7 II Б 1 (VII-VI); шило I; венчик I А (VII-VI); ожерелье II (VII-VI)	VII-VI
676	о	чз	5	3	170	80	65	2 10		г	ж	гривна А III 1а (к. VII-VI)	к. VII - VI
677	кн		1		240	120	65	2 10	6 13 17	у	нв	нож IV Б 3 (VII-VI)	VII-VI
678	п		7		200	90	60	3 9	8	у г			
679	кн		1		200	65	65	3 10	9 13	у	нв	нож IV Б 3 (VII-VI)	VII-VI
680	к-2	чз-2	4	ЗЮЗ-2	200	90	75	2 5		у пк	н-2		
681	кн		7	ЮВ	212	97	65	2 9 12		у пк	мв	бр. копье II Б 6 (2 п. VII - VI); нож II Б 2 (VII)	2 п. VII
683	кн		4		200	60	60	2	5	у	нв	бр. копье II А 2 (VII - н. VI); нож II Б 2, I В (VII); шило I; оселок I 5 (2 п. VII - 1 п. VI); бляха II 2 (VII - н. VI); 2 булавки II (VII - н. VI); тигль	2 п. VII - н. VI
684	кн		7		170	60	55	3		у г	мв	кр. стрела (VII-VI)	VII-VI
685	кн		6		190	65	60	3	13	у	нв	нож III А 1 (VII-VI)	VII-VI

1	2	3	4	5	6	7	8	9	10	11	12	13	14
										г			
686	п		8		150	50	40	2 10	10 13	у г			
687	п		6		160	65	40	1 9	9 13	у г			
688	к-2	нп-2	1		210	140	80	2 10 13	6 10 13	у пк	м ж	кельт ан II 11 (1 п. VI); жел. копье III A 1 (1 п. VI); 2 ножа III A 1, IV B 2 (VII-VI); бляха I B 2 (VII - 1 п. VI)	1 п. VI
689	кн		5		208	88	60	8 10	11 14	у	мв	кельт ан I A 12 (VI); нож II Б 2 (VII-VI); пест	VI
690	п		4		180	60	65	2 9		у в			
691	к-2	нп-2	6	ЗСЗ н	255	135	60	8		г	м-2	кельт ан I A 6 (2 п. VII - VI); фр. ножа (VII-VI); фр. оселка (VII-VI); поясн. IV (2 п. VII - 1 п. VI); 2 огнива	2 п. VII - 1 п. VI
692	к-2		6	ЗСЗ н	207	135	80	2 5 10	13 17	у о	н м	кельт ан I Б 2 (к. VIII - н. VI); нож I Б 2 (VII); 2 височн. II A 1 (VII-VI)	VII
693	о	нп	6	ЗСЗ	265	110	65	2 12		у	ж	сосуд (к. VIII - VII); кр. стрела I (к. VIII - VII); нож IV 2 A (VII-VI); шило I; пест; огниво	VII
694	о	нп	6	ЗСЗ	200	70	65	3 7	13	г	н	жел. предмет	
кам 11	п		5		240	110	60	2	1 9	у			

Раскоп 3 1969 г.

695	ч	нп		н	60	50	60	4	5	г	н	нож II Б 3 (VII-VI)	VII-VI
696	кн		2		60	50	35	2 10 12		г	жв	нож II Б 1 (VII-VI); шило II; оселок I 1 (VII-VI); жел. бляха II 1 (2 п. VII-VI)	2 п. VII - VI
697	п		7		230	70	55	2		г	н		

1	2	3	4	5	6	7	8	9	10	11	12	13	14
698	о	нп	7	ЮВ	240	80	65	3	5		м	2 кельта АМ II 4 (2 п. VII – н. VI) и V 1 (к. VII–VI); 2 ножа II Б 2 (VII) и III Б 2 (VI)	к. VII – н. VI
699	о	нп	2	ЮЮЗ	220	60	65	2 12		г	н		
700	к-2	нп-2	5	3-2	240	95	65	2 10 12	5	г	н-2	гривна А III 1а (к. VII – VI); бляха III 3 (2 п. VII – н. VI)	к. VII – н. VI
701	п		4		200	70	65	2		пк			
702	кн		2		190	65	75	3	5	г	нв	нож; бляха II 11 (VII – 1 п. VI)	VII – 1 п. VI
703	о	нп	3	ЮЗ	180	65	65	2		г	н		
704	о	нп	2	ЮЗ	240	110	70	2 6 10	5	г	м	кельт АМ II 4 (2 п. VII – н. VI); жел. копье III Б 1 (VI); жел. стрела Б II (VII–VI); 9 бр. стрел А I 1 (VII–VI), А II 1 и А II 2 (VII–VI), А III 3 (VI); кинжал б/м III IV (VI); 3 ножа I А 2, I Б 2 (VII) и III Б 2 (VI); височн. II А 5 (VII–VI); бляха I, 8 (1 п. VI); булавка I В 1 (1 п. VI); поясн. III (VI)	н. VI
705	о	нп	7	ССЗ	210	80	65	2 7 10		г	ж	нож II А 1 (VII–VI); пряслице (VII–VI)	VII–VI
706	п		6		200	70	60	2		г			
707	п		4		200	65	60	2		г			
708	п		3		290	70	65	2		г к			
709	п		6		160	60	60	2		г			
710	п		5		170	80	65	2		у г			
711	о	вс	3	ЮЮЗ	230	90	75	8 10 12		к	м	жел. копье II А 1 (VII – 1 п. VI); жел. кинжал II (к. VI – 1 п. VI); нож I А 3 (VII–VI)	к. VII – 1 п. VI

1	2	3	4	5	6	7	8	9	10	11	12	13	14
712	о	чз	2	ЮЮЗ	200	80	60	10 12	5	у к	м	кельт АМ V 8 (к. VII – VI); жел. копье II B 2 (к. VII – н. VI); нож II Б 2 (VII)	к. VII – н. VI
713	о	нп	2	ЮЮЗ	200	75	65	2 10		г	н		
714	о	вс	2	ЮЮЗ	200	70	65	2 9 12		г	м	кельт АМ III 5 (2 п. VII – н. VI); оселок II 1 (VII–VI); огниво	2 п. VII – н. VI
715	п		7		205	75	60	3		г			
716	о	нп	2	ЮЮЗ	200	60	60	2 10		у	н	бляха II 2 (VII – н. VI)	VII – н. VI
717	о	чз	3	ЮЗ	120	50	55	2 10	5	у г	п	ожерелье V (VII–VI)	VII–VI
718	о	нп	3	ЮЗ	180	60	55	3 10		г	ж	ожерелье V (2 п. VII – 1 п. VI)	2 п. VII – 1 п. VI
719	п				60	50	60	4		г			
720	о	нп	7	СЗ	220	70	70	3 5	5	у	м	кельт АМ I 6 (к. VIII – VII)	к. VIII – VII
721	п		6		160	60	60	2		г			
722	п		7		180	60	55	2		г			
723	кн		3		120	60	65	2		г	жв	ожерелье IV (VII – 1 п. VI)	VII – 1 п. VI
724	п		3		200	75	60	2		г			
725	о	чз	3	ЮЗ	150	60	65	3		г	п	гривна А III 2а (к. VII – 1 п. VI)	к. VII – 1 п. VI
726	п		3		190	60	60	2		г			
727	п		4		180	50	70	3 9		г			
728	о	чз	3	ЮЗ	200	60	65	3 10 12		г	ж	кельт АМ V 5 (2 п. VII – 1 п. VI); венчик III B 2 (2 п. VII – 1 п. VI)	к. VII – 1 п. VI
729	о	нп	5	ЗСЗ	200	65	65	2 10 13		г	ж	нож I А 2 (VII–VI); игла; венчик I (2 п. VII – 1 п. VI); перстень I (VII–VI)	2 п. VII – 1 п. VI

1	2	3	4	5	6	7	8	9	10	11	12	13	14
730	кн		5		180	60	65	2 9 12		г	м	кельт АМ I 7 (VII)	VII
731	п		4		160	80	55	2		г			
732	п		4		215	85	60	2		г			
733	о	чз	3	ЮЗ	110	65	65	2 10 13	5	г	м	кельт АМ I 7 (VII); нож II Г 1 (VII-VI)	VII
734	о	чз	4	ЗЮЗ	210	75	65	2	5	у	м	кельт АМ I 7 (VII); 2 ножа III Б 2 и III Г 2 (VII-VI); 3 височн. I Б 3 (VII - н. VI)	VII – н. VI
735	о	чз	3	ЮЗ	160	55	70	3 9 12	5	г	ж	налобн. одинарн. (VII-VI); подвеска (VI); пронизь; накладка	VI
736	п		3		220	60	55	2		г			
737	о	чз	2	ЮЮЗ	190	70	75	2 10		г	м	нож III Г 2 (VII-VI)	VII-VI
740	п		8		220	85	60	2		г			
741	о	чз	5	3	200	65	45	2 10		г	ж	жел. стрела Б I (к. VII – VI); венчик I Б 2 (VII – 1 п. VI)	к. VII – 1 п. VI
742	о	чз	5	3	210	85	85	2 10 13		г	м	кельт АМ I 5 (к. VIII – VII); жел. копье III В 1 (VI); пронизь	к. VII – н. VI
743	к-2	чз-2	5	3-2	200	73	75	8 9 12		г	м н	топор Б I 1 (VI); нож III Г 1 (VI); гривна А III 1а (к. VII – VI)	VI
744	п		4		230	105	60	3	10	г			
745	о	чз	4	ЗЮЗ	220	70	60	2 10 12		г	ж	пряслице III (VI); гривна А II 1а (2 п. VII – н. VI); булавка I А 1 (VI)	н. VI
746	п		8		200	75	50	3 10		г			
747	п		4		195	80	65	3 9		г			

1	2	3	4	5	6	7	8	9	10	11	12	13	14
748	о	чз	4	ЗЮЗ	180	55	55	8 9		г	м	кельт АМ V 7 (к. VII – VI)	к. VII – VI
749	п		4		210	75	60	3					
750	кн		4		180	60	75	2 10 12		г	мв	бр. копье П А 4 (VII–VI); 2 жел. копья П В 2 (к. VII – 1 п. VI) и П А 1 (VII – 1 п. VI); 13 бр. стрел А П 2 (VI), 2 А III, 1 (к. VII – VI); 2 А III 2 (VI); 2 А IV 2 (2 п. VI); 2 кост. и 6 дерев. стрел	VI
751	п		7		175	75	60	2		г			

Раскоп 1973 г.

752	п		7		190	75	45	3 7		у			
753	о	чз	3	ЮЗ	250	70	45	3 7 9	10	г	м	кельт АМ I 7 (VII); жел. стрела А I (к. VII – VI); нож П Б 1 (VII–VI); бляха I 10 (VI)	к. VII – н. VI
754	к-4	чз-4	5	3-3 В	230	165	50	3 10 12		у	м н-3	<i>костяк 1</i> : жел. стрела Б III (к. VII – н. VI) <i>костяк 3</i> : нож IV Б 2 (VII–VI)	к. VII – н. VI
кам 12	п		1		260	200	70	8	13 17	у			
755	ч	з		ССВ	48	45	35	4		г	н	бусина (VII–VI)	VII–VI
756	к-2	нп-2	6	ЗСЗ-2	210	100	75	3 7 13	1 5	г	ж д	венчик П 2в, I (VII – 1 п. VI)	VII – 1 п. VI
757	п				115	85	65	8	1	г			
758	н	чз	4	3	140	70	50	3 7	10		н	нож IV Б 1 (VI)	VI
759	п		6		240	65	55	3 5		г			

Раскоп 1974 г.

1	2	3	4	5	6	7	8	9	10	11	12	13	14
760	о	нп	4	ЗЮЗ	200	90	65	3 9 12		у	ж	2 ножа II А 1 и II Б 1 (VII-VI); 2 шила I; пряслице I (VII-VI); бляха II 1 (VII - н. VI); зеркало II (VII-VI)	VII - н. VI
761	о	чз	1	Ю			65	3 9 12		у в	ж	кельт AM IV 3 (VI); нож I А 2 (VI); ожерелье IV (VII-VI); булавка I Г (к. VII - н. VI); зеркало I А (VII-VI)	к. VII - н. VI
762	о	чз	6	ЗСЗ	220	70	90	3 10 12	8	г	ж	2 шила I; бляха II 2г (VII - н. VI); венчик инд. (2 п. VII - 1 п. VI); гребень III (VII-VI)	2 п. VII - н. VI
763	п		8		110	60	60	2		г у			
764	кн		5		200	88	35	3 10	2	г	нв	2 ножа I Б 2 (VII); кремь	VII
765	о	чз	5	3	200	50	75	3 5		в г	м	жел. копье II А 1 (VII - 1 п. VI); жел. стрела А I (к. VII - VI); нож II В 2 (VII-VI) <i>в засыпи: терочник</i>	к. VII - 1 п. VI
766								9 12				кельт AM I 7 (VII); нож II А (VII-VI); поясн. III (VI)	к. VII - н. VI
767	о	вс	5	3	205	75	75	3 7	5	г	м		
768								9					
769	кн		2		200	60	55	2	1	г	мв	2 жел. стрелы А 1 III (к. VII - н. VI); 2 бляхи I 10 (VI); огниво	н. VI
770	ч	з		ССЗ	50	35	65	4		г	н	гривна А III 1а (к. VII - VI)	к. VII - VI
771	кн		1		263	100	65			г	жв	2 ножа II Б 1 и III Б 1 (VII-VI); шило I	VII-VI
772	кн				205	190	45	3 10	1 4 7	г	мв	кельт AM III 5 (2 п. VII - н. VI)	2 п. VII - н. VI

1	2	3	4	5	6	7	8	9	10	11	12	13	14
773	п				65	40	40	4		г			
774	кн		5		180	70	80	3 10 12		у г	мв	кельт АМ II 9 (VII – н. VI); нож IV Б 1 (2 п. VII – VI); жел. копьё III Б 2 (VI)	н. VI
775	о	чз	4	ЗЮЗ	220	125	65	3 10 12	1	г	м	кельт АМ III 9 (2 п. VII – VI); жел. копьё I Б 1 (VII – н. VI); нож III В 2 (VII–VI); поясн. III (VI); кремь	н. VI
776	п		5		165	50	43	2 10		г у			
777	о	нп	5	3	230	65	95	2 10		г	м	огниво	
778	п		3		140	50	65	2		у			
779	кн		2		220	55	45	2		у	нв	накладка (VII–VI)	VII–VI
780	о	чз	4	ЗЮЗ	240	100	70	3 10 13	1 4	у о	м	кельт ан II 5 (VI); бр. копьё I А 2 (VII – н. VI); 4 жел. стрелы А 1 (VII–VI), 3 Б 1 (к. VII–VI); 2 жел. стрелы Б III (VI); нож III Г 1 (VII–VI); гривна А II 2а (2 п. VII – VI); огниво	к. VII – н. VI
781	в				50	55	50	4 9		г	жв	гривна А III 2а (к. VII – VI)	к. VII – VI
782	о	нп	1	С	115	46	40	3 10			пм	кельт АМ III 5 (2 п. VII – н. VI)	2 п. VII – н. VI
783	п		5		160	45	45	3 5		г			
784	кн		5		200	83	85	3 9		г	нв	нож II А 2 (VII–VI)	VII–VI
785	о	чз	5	3	230	65	70	3 10 12		г в	ж	крючок; нож II Б 1 (VII–VI); шило I; 2 височн. I А 2 (VII – 1 п. VI); бляха I 6 (VI); 2 ожерелья II, IV (VII–VI); накладка	VII – 1 п. VI
786	п		4		312	80	50	3 9		г в	м	кельт АМ IV 4 (к. VII – VI); пест	к. VII – VI

1	2	3	4	5	6	7	8	9	10	11	12	13	14
787	п		1		220	60	45	3 9		у г			
792	п		4		175	80	55	3 10	1	у			
793	п		1		200	45	65	3	1 17	г			
794	п		5		180	45	45	3 9		г			
795	п		6		235	80	50	2 9		у			
796	п		5		175	65	45	3 9		г			
797	п		7		205	55	45	3 10	1	г			
798	о	чз	2	ССВ	220	78	45	3		у	ж	нож III B 2 (VII-VI); гривна Б II 2в (VI); бляха II 7 (VI); ожерелье I (VI)	VI
799	п				50	45	40	4		у г			
800	в						40	14	5	г	жв	венчик II 2 (2 п. VII – 1 п. VI)	2 п. VII – 1 п. VI
801	о	чз	4	ЗЮЗ	205	80	90	3 10	5 6	г	ж	нож II А (VI); кулон (VII-VI)	VI
802	кн				93	70	45			у	мв	жел. стрела Б II 1 (к. VII – VI)	к. VII – VI
803	к-3	вс-2 чз	4	ЗЮЗ-3	230	60	45	3		г	д нв		
804	п		4		220	56	63	2	10	г у			
805	п		2		286	60	50	2		у г			
806	о	чз	4	ЗЮЗ	100	40	50	3 9	8	у в	п	нож IV Б 2 (VII-VI)	VII-VI
806	кн		4		180	65	45	3		в	мв	кельт AM IV 4 (к. VII – VI);	к. VII –

1	2	3	4	5	6	7	8	9	10	11	12	13	14
а								5		г		жел. копье II Б 2 (2 п. VII–VI); нож II А 2 (VII–VI)	VI
807	п		8		205	65	55	2		у			
808	о	чз	1	С	215	115	50	3	2	у	м	топор Б IV 2 (VI); нож II Б 2 (VII–VI)	VI
809	п		6		245	135	45	2 6		у			
810	н	нп	2	н	240	120	45	3	10	у в	н	кельт АМ III 5 (2 п. VII – н. VI)	2 п. VII – н. VI
811	п		7		200	68	40	2 5		г			
812	кн		5		200	50	50	2		у в	мв	пешни (VI); пронизь	VI
813	п		3		160	75	45	8		в г		кельт АМ IV 4 (VI)	к. VII – VI
814	п				60	60	50	4	5	г			
815	п		6		220	100	45	3		г			
816	кн		3		260	70	45	3 5 7 10	10	г в	мв	кельт АМ II 4 (VII – 1 п. VI); бр. копье II Б 5 (к. VII – VI)	к. VII – 1 п. VI
817	кн		8		130	55	55	3 6 7 10		у	жв	2 височн. II А 1 (к. VIII – VI) и II Б 5 (VI); бляха I 10 (VI)	VI
818	п		2		170	90	45	3 5		у			
819	о	нп	7	СЗ	220	50	60	3 10 13		у	ж	нож IV Б 1 (VII–VI); шило II; гривна Б III 3а (VI); накладка	VI
820	о	чз	7	СЗ	220	60	60	7 9		г	н		
821	п		3		210	65	40	2	1	г			

1	2	3	4	5	6	7	8	9	10	11	12	13	14
822	о	чз	4	ЗЮЗ	205	60	55	8 10	5 10	г	ж	нож II А 1 (VI); кулон (VII-VI)	VI
823	о	чз	6	BCB	200	47	65	7 8 12	10	г	ж	нож III Б 2 (VI); шило II; пряслице II (VII-VI); идольчик (VII-VI)	VI
824	вв				38	38	35	4	5 11	г	мв	бр. копье II Б 3 (2 п. VII – VI)	2 п. VII – н. VI
825	ч	с		Ю	52	42	45	4	5 11	у о	м	2 бр. копья II Б 1 (2 п. VII) и II Б 4 (к. VII – н. VI); огниво	к. VII – н. VI
826	ч	з		С	40	40	35	4	11	г	н		
827	вв				30	30	35	4	11	о г	мв	огниво	
828	ч	з		В	44	35	55	4	5 11	у о	м	кельт ан II 7 (VI); бр. копье II Б 1 (2 п. VII)	к. VII – н. VI
829	в				26	26	40	4	5 11	г	мв	огниво	
830	в				23	23	40	4	5 11	г	мв	жел. стрела А 2 (VII-VI)	VII-VI
831	в				30	28	60	4	5 11	г	мв	кельт ан I А 3 (к. VIII-VI)	к. VIII – VI
832	в				34	34	40	4	11	г о	мв	огниво	
833	в				42	42	45	4	11	г о	мв	огниво	
834	ч	з		З	48	42	35	4	11	г	ж	бляха I 9 (VII-VI)	VII-VI
835	о	чз	7	СЗ	200	60	45	2	12	у	м	топор А (VII-VI); нож III В 2 (VII-VI)	VII-VI
836	п		4		80	30	50	2		у о			
837	о	чз	4	ЗЮЗ	185	45	65	3 9 11		у	ж	нож III Б 2 (VI); венчик III А 1 (VI); нагр. расшивка (VII-VI); перстень II (VII-VI)	VI

1	2	3	4	5	6	7	8	9	10	11	12	13	14
838	о	чз	4	ЗЮЗ	200	70	70	2 7 10 12	1 10	у к	ж	пряслице II (VII-VI); пронизь (VII – 1 п. VI); бляшка	VII – 1 п. VI
839	о	чз	3	ЮЗ	130	50	95	2	5	у г	ж	ожерелье III (VII – 1 п. VI)	VII – 1 п. VI
840	о	чз	4	ЗЮЗ	240	70	70	3	5	г	ж	шило I; нож III Б 2 (VI); венчик II 2 В 2 (VII – 1 п. VI); кулон (2 п. VII – 1 п. VI)	2 п. VII – 1 п. VI
841	о	чз	1	Ю	230	75	90	3	5 10	г	ж	шило I (VII-VI)	VII-VI
842	п		4		245	85	45	3		в г		жел. копье II В 2 (VI)	VI
843	п		8		200	57	50	3	1	г			
844	п		1		190	70	60	3 5	10 11	у г			
845	п		7		195	40	45	3		в г		<i>в засыпи:</i> бляха (VII-VI)	VII-VI
846	п		5		210	80	50	3	10	у			
847	о	чз	8	ССЗ	190	55	45	8 10 12	8	у	ж	шило I; 2 височн. I А 2 (VII – 1 п. VI); ожерелье I (2 п. VII-VI)	2 п. VII – 1 п. VI
848	п		6		195	55	45	8 9 12	10	в г	м	жел. копье II Б 2 (2 п. VII – VI); огниво	2 п. VII – VI
849	п		5		225	70	45	8		у в		жел. копье II Б 2 (2 п. VII – VI)	2 п. VII – VI
850	о	нп	5		280	70	40	5 8 9	5 12	г	м	кельт АМ III 7 (2 п. VII – 1 п. VI); жел. копье II Б 1 (2 п. VII – VI); нож II Б 3 (VII-VI); поясн. IV (VII-VI)	VII-VI
851	п		5		230	70	50	3		г			
852	п		4		182	65	65	3 15		г			

1	2	3	4	5	6	7	8	9	10	11	12	13	14
853	п		6		225	70	50	3 9		г			
854	о	нп	3	СВ	240	70	65	3 10 13	1 5 11	в г	м	кельт АМ III 8 (2 п. VII – 1 п. VI); нож II Б 1 (VII-V); венчик I Б 2 (VII-VI)	2 п. VII – 1 п. VI
855	в				28	28	45	4	12	г	нв	нож II В 2 (VII-VI)	VII-VI
856	ч	з		3	40	30	60	4	12	г	м	бр. стрела А I 2 (к. VII – н. VI)	к. VII – н. VI
857	о	чз	4	ЗЮЗ	210	95	60	3 9 12	5 8 12	у	м	кельт ан II 4 (VI)	VI
858	кн				200	80	70	2 7	8 10 12	г	нв	2 ножа II Б 1 (VII-VI)	VII-VI
859	о	чз	3	ЮЗ	244	56	35	3 9	1	г	ж	шило I (VII-VI)	VII-VI
860	о	чз	8	ССЗ	185	60	45	3 10		у	н	пронизь (VII-VI)	VII-VI
861	кн		5		190	90	40	3 10 12		в г	жв	кельт АМ III 5 (2 п. VII – н. VI); бляха III 1 (2 п. VII – VI); 2 накладки	2 п. VII – н. VI
862	п		5		160	38	45	3 9		г			
863	кн		5		220	130	55	8 10	5	г	нв	нож I В 1 (VII); бляха II 9 (VI)	VII
864	н	чз	5	3			45	14	11	г	н	нож II Б 1 (VII-VI)	VII-VI
865	п				160	45	50	3 9	11	г			
866	п		6		145	45	55	3	12	г			
867	п		5		135	55	50	2	12	у			
868	ч	з		С	45	45	35	4	12	у о	ж	нож IV А 2 (VII-VI); гривна А III 1а (к. VII – VI); бляха I 3 (VII-VI)	к. VII – VI
869	ч	з		С	50	50	50	4	12		н		

1	2	3	4	5	6	7	8	9	10	11	12	13	14
870	в				40	36	35	4	11		мв	сосуд (VII-VI); кельт АМ III 7 (2 п. VII – 1 п. VI); огниво	2 п. VII – 1 п. VI
871	ч	з		С	45	45	50	4	11	у о	ж	венчик III B 2 (к. VII-VI)	к. VII – VI
872	ч	с		Ю	32	32	55	4	11	г	н		
873	ч	з		С	35	30	45	4	11	г	ж	нож II Б 1 (VII-VI); гривна А III 1а (к. VII – VI)	к. VII – VI
874	ч	з		ССВ	30	24	45	4	11	г	н	нож II Б 1 (VII-VI)	VII-VI
875	о	вс	4	ЗЮЗ	30	30	65	3	12	у о	м	кельт ан II 6 (VI)	VI
876	о	чз	4	ЗЮЗ	215	80	60	2	12	г	м	нож II Б 1 (VII-VI); огниво	VII-VI
877	ч	з		С	30	20	65	2	12	у о	м	огниво	
878	ч	з		С	45	40	65	4	11	у о	м	огниво; нож I А 2 (VII-VI)	VII-VI
879	ч	з		ССВ	38	28	65	4	11	у о	ж	шило I (VII-VI)	VII-VI
880	о	чз	1	С	220	60	70	3	4 5 12	у о	м	нож IV B 2 (VII); огниво	VII
881	п		5		200	65	55	2	12	у			
882	п		5		205	65	60	2	12	г			
883	кн		5		190	80	55	3	12	г	мв	бр. копье II Б 1 (2 п. VII – 1 п. VI); нож III B 1 (VII-VI)	2 п. VII – 1 п. VI
884	о	чз	5	3	200	60	65	3	11	у	ж	нож III B 1 (VII – 1 п. VI); шило I; накладка	VII – 1 п. VI
885	кн		5		260	95	60	3	12 17	г	нв	нож II Б 1 (VII-VI)	VII-VI
886	в				30	28	70	4	5 11		мв	кельт ан II 6 (VI)	VI
887	в				25	25	35	4	11	г	мв	кельт АМ III 8 (2 п. VII – 1 п. VI)	2 п. VII – 1 п. VI
888	в				25	25	35	4		г	нв	накладка (VII-VI)	VII-VI
889	о	чз	5	3	240	90	55	8		г	м	жел. копье II B 1 (к. VII – н. VI);	к. VII –

1	2	3	4	5	6	7	8	9	10	11	12	13	14
								10				2 жел. стрелы Б II (к. VII – н. VI) и Б I (к. VII–VI); нож IV В 3 (VII–VI); пронизь	н. VI
890	о	чз	4	ЗЮЗ	130	60	55	3 5		у	п		

Раскоп 1975 г.

1	2	3	4	5	6	7	8	9	10	11	12	13	14
891	в				45	45	40	4	5	г	нв	нож II В 3 (VII–VI); кочедык (VII–VI)	VII–VI
892	кн		1		190	70	35	3 5		у в	жв	<i>в засыпи:</i> нож II Б 2 (VII); пряслице I (VII–VI); булавка I А 2 (VI)	к. VII – н. VI
893	п		7		160	40	40	2	8	у г			
894	к-2 вд	чз-2	6	ЗСЗ-2	220	70	35	2		у г	н п		
895	п		7		220	70	46	2		у пк			
896	п		8		240	80	40	2	8	у г			
897	о	чз	5	3	180	80	40	3		у к	н	нож IV Б 2 (VII–VI)	VII–VI
898	п		4		115	40	40	2	8	у			
899	п		3		50	50	50	2	5				
900	о	чз	5	3	270	110	85	7 8 10 12	5 6 10 17	у пк к в	м	кельт АМ I 1 (н. VI); жел. копье II Б 3 (2 п. VII – VI); крючок от колчана; 6 жел. стрел А I (к. VII – VI) и А II (VII–VI); нож III Б 2 (VI); оселок I 4 (2 п. VII – 1 п. VI); удила жел. (VI); 2 псалии IV (VI); уздечн. набор бл. (к. VII – VI); гривна А III 16 (к. VII – 1 п. VI); поясн. I (VII–VI) <i>в засыпи:</i> пронизь	н. VI

1	2	3	4	5	6	7	8	9	10	11	12	13	14
901	о	чз	2	ССВ	180	85	50	3 9	1		н		
902	п		2		130	50	45	3					
903	п		6		195	70	55	3	8	у пк			
904	о	нп	6	ЗСЗ	140	55	50	3 9		у пк	н	нож IV А (VII-VI)	VII-VI
905	п		7		170	60	45	3		г			
906	о	чз	6	ЗСЗ	240	90	38	3		г	н		
907	кн		5		230	80	45	3 6 7 9	8	г	жв	шило I; венчик I А 4 (2 п. VII – н. VI); бусина (VII-VI)	2 п. VII – н. VI
908	о	вс	6	ЗСЗ	200	60	35	3 5	5 8	у	ж	нож II Б (VII-VI); височн. II А 1 (VII-VI); бляха III 8 (VII); бусина (VII-VI)	VII
909	о	нп	5	3	180	60	45	3 9		у к	м	топор Б III 1 (VI); нож IV Б 1 (VI)	VI
910	п		7		125	50	45	2	1				
911	п		2		100	30	55	2 7	10	у пк			
912	п		5			65	50	2					
913	о	нп	6	ЗСЗ	250	57	50	2 5 10 11	5 6 13	у пк	ж	гривна А I 1б (VII); 2 бляхи II 1 (VII – н. VI) и I 1 (2 п. VII)	2 п. VII
914	п		3		142	60	45	2	10				
915	кн				100	80	45	2			мв	нож IV Б 2 (VII-VI); огниво	VII-VI
916	о	вс	6	ЗСЗ	200	70	40	5 8 9 12	5 6	у	м	кельт АМ II 9 (1 п. VI); нож IV Б 1 (VI)	1 п. VI
917	п		7			60	45	3		г			
918	п					75	45	14		г			

1	2	3	4	5	6	7	8	9	10	11	12	13	14
919	п		8		155	55	55	2		у			
920	о	нп	5	3	190	80	60	3 9 12	8 15	у	ж	нож IV Б 2 (VII-VI); 2 шила I; накладка (VII - 1 п. VI)	VII - 1 п. VI
921	п		5			70	5	3		г			
922	п		6		160	60	45	3		у пк			
923	о	нп	6	ЗСЗ	242	78	45	5 8	8	у	ж	височн. II А 1 (VII-VI); 2 бляхи I 10 (VI); ожерелье II (VI); кольцо	VI
924	о	нп	7	СЗ	240	68	45	3 9 12	10	у	м	жел. копье III Б 2 (VI); 2 ножа IV А 3 и III В 1 (VII-VI)	VI
925	к-2	вс чз	5	3-2	212	105	43	2 10 11	3 13	г	м-2	<i>копьяк 1</i> : навершие (VI); кремень <i>копьяк 2</i> : огниво	VI
926	о	чз	1	Ю	245	98	40	2		г пк	м	45 стрел: к. стрела А IV 1 (VII - 1 п. VI) и Б 1 (VII-VI); кр. стрела I (к. VIII-VI); бр. стрелы: 3 А I 1 (VII-VI), 5 А I 2 (к. VII - 1 п. VI), 10 А II 1 (к. VII-VI), 12 А II 2 (VI), А II 3 (VI), А II 4 (VI), А III 1 (VI), 2 А III 2а (VI), А III 4 (VI), Б II 1 (VI), Б II 2 (VI); жел. стрелы: А I (к. VII-VI); 3 ножа III Б 1 и IV В 2 (VII-VI); 2 бляхи II 1 (к. VIII-VI) и I 7 (VI); навершие (VI)	VI
927	п		6		136	100	40	2	14	г пк			
928	вк				18	18	30	4	14	г пк	мв	огниво	
929	вк				40	40	50	4	5	г	нв	накладка (VII-VI)	VII - VI
930	вк				55	45	40	4	5	г	мв	кельт АМ II 7 (VII - н. VI); кельт ан I Б 2 (к. VIII - н. VI)	VII - н. VI

1	2	3	4	5	6	7	8	9	10	11	12	13	14
931	кн		1		260	90	40	3	1 10	г	нв	2 кельта АМ II 8 (VII – н. VI)	VII – н. VI
932	о	чз	5	3	210	50	45	3 9 13		г	ж	нож IV В (VII–VI); пряслице (VII–VI); височн. I Б 1 (VII – 1 п. VI); кулон (VI); ожерелье V (2 п. VII – VI)	1 п. VI
933	п		5		200	68	45	3 6		у в		<i>в засыпи</i> : нож II Б 2 (VII); шило I	VII
934	п		6		148	80	35	3 9		у			
935	кн		5		100	40	55	3 10	5	г	жв	гребень (VII–VI)	VII–VI
936	вк				45	45	45	4		у пк		кость ж.	
937	п		5		245	70	48	3	3	у			
938	п		6		210	110	45	3	5	у пк			
939	в				40	40	30	4		г	мв	кельт АМ IV 2 (VI)	VI
940	п		7		195	60	43	2		у			
941	п		5		195	100	45	2	8	у			
942	п		5		140	60	38	3		г			
943	п		5		240	60	47	3		у			
944	п		5		175	75	45	3		у			
945	в				30	30	47	4		г	мв	кельт АМ II 4 (VII – 1 п. VI)	VII–VI
946	кн		5			70	35	3		г	нв	гривна А III 1а (к. VII – VI)	к. VII – VI
947	ч	з		ССВ	50	50	35	4		г	ж	нож I А 3 (VII–VI); 2 бляхи II 1 (VII – 1 п. VI)	VII – 1 п. VI
948	о	нп	7	СЗ	185	70	51	3 9 12		у о	ж	шило I; пряслице I (VII–VI); пронизь (VI)	VI
949	кн		6		200	70	47	3 9 12	5	г	мв	стрелы А I 1 (к. VII – VI); 1 бр. А IV 1 (2 п. VI); 3 бр. А II 2 (VI–V); одна бр. А III 1 (VI–V);	2 п. VI

1	2	3	4	5	6	7	8	9	10	11	12	13	14
												2 бр. А III 2а (2 п. VI) и А IV 1 (VI); 2 жел. стрелы А I (VII-VI)	
950	к-4	чз-4	6	ЗСЗ-4	230	150	43	2 10 11		у	н д м п	бр. стрела А III 1 (VI); нож II А 1 (VI)	
951	п		6		220	60	55	2	8	у			
952	п		6		210	90	45	3 9		у к			
953	п		1		150	90	45	3	5 8				
954	п		7		160	55	45	3		у			
955	п		5		200	50	45	4		у о пк			
956	п		5		140	90	40	3		у г			
957	п		7		130	60	45	3 10		у г			
958	о	нп	7	СЗ	170	40	45	3 9		г			
959	п		6		105	80	40	2		у			
960	к-3	чз-2 нп	2	ССВ ЮЮЗ н	240	230	35	2 10 12	2 5 8 13	г	н м-2	2 кельта АМ I 7 (к. VIII – н. VI) и III 5 (2 п. VII – 1 п. VI) <i>кость 3</i> : кельт АМ III 5 (2 п. VII – н. VI); нож III В 2 (VII-VI); оселок I 2 (VII-VI)	н. VI
961	о	чз	6	ЗСЗ	180	70	н	3		у о	н		
962	к-2	нп-2	8	ЮЮВ ССЗ	220	110	53	2		у о в	н-2	2 ножа I Б, II Б 2 (VII-VI) <i>в засыти</i> : нож I Б (VII-VI)	VII-VI
963	п		6		180	60	48	3		у			
964	п		7		167	82	57	3		у			

1	2	3	4	5	6	7	8	9	10	11	12	13	14
								7					
965	к-2	нп-2	5	3-2	200	100	55	2	8	у	н-2		
966	о	нп	8	ССЗ	195	75	45	3 9		у	н		
967	о	нп	6	ЗСЗ	200	50	36	2 10 12		г	ж	нож II А 2 (VII-VI); шило I; огниво	VII-VI
968	о	нп	5	3	205	80	50	2 10 13	8 10	г	ж	височн. I Б 2 (VII-VI); бляха II 7 (VII-VI); венчик III А 1 (VII- VI)	VII – 1 п. VI
969	п		5		180	60	38	2		о г			
970	о	нп	5		170	70	35	2	9	г	н		
971	п		2		185	70	65	3 9	8	у			
972	о	нп	5	3	200	90	54	7 8 10	1 5 10	у о	ж	гривна А II 1а (2 п. VII – VI); 2 пронизи (VII-VI)	2 п. VII – VI
973	п		2		165	60	55	2		у			
974	к-2 вд	нп-2	5	3-2	196	88	46	2 7 10		у	н-2	<i>костяк I</i> : нож II А, бляха I 10 (VI) <i>вд</i> : нож II Б 1 (VII-V)	VI
975	о	нп	6	ЗСЗ	180	40	50	3 10	5	г	ж	шило I (VII-VI)	VII-VI
976	кн		2		220	80	45	3		у	мв	огниво	
977	п		7		240	70	57	3 12		г у			
978	п		7		240	70	57	3 12	1 8	г			
979	п		3		230	80	45	2 5	1	у г			
980	п		7		180	60	40	3 9		у г			
981	п		3		160	70	45	3		у			

1	2	3	4	5	6	7	8	9	10	11	12	13	14
								9					
982	п		7		160	75	45	3		у			
983	п		1		155	40	55	3 10		у			
984	кн		5		135	35	53	3 10	1 13	г	жв	терочник	
985	п		7		90	50	45	3	8	г			
986	п		7		120	40	53	3		г			
987	п		1		170	50	47	3 9		у			
988	п		2		115	55	55	3 10		у			
989	п		3		155	50	45	3 5		у			
990	п		6		180	40	45	3 10		у			
991	о	чз	6		225	72	64	1 10 11	1 5	у	ж	теменные (2 п. VII – VI); венчик I B 5 (VI)	VI
992	п		7		150	50	50	3 10		у			
993	п		3		180	40	50	3 10		у			
994	п		6		145	60	42	3 10		у			
995	о	нп	6	ЗСЗ	173	50	46	3 10		г	н		
996	п		2		175	45	42	2 10		у			
997	кн		6	ЗСЗ	160	60	48	2 9 12	8 10	у	жв	нож II Б 1 (VII–VI); 2 пронизи (VII – 1 п. VI); зеркало I (VII–VI)	VII – 1 п. VI
998	кн		6		195	60	54	3 10	8	г	мв	кельт AM I 5 (VII); 2 жел. стрелы Б II (к. VIII – н. VI) и А I	к. VII – 1 п. VI

1	2	3	4	5	6	7	8	9	10	11	12	13	14
								12				(к. VII – VI)	
999	о	нп	6	ЗСЗ	230	80	85	2 10 13		г	ж	височн. I А 6 (2 п. VII)	VII–VI
100 0	о	нп	5	ЗСЗ	200	90	65	2 10 11	1 5 14	у	ж	нож IV Б 1 (2 п. VII – VI); шило; 2 височн. I А 6 (2 п. VII – VI); гривна А III 1а (к. VII – VI); бляха III 5 (2 п. VII – 1 п. VI); булавка I Е (к. VII – 1 п. VI); накладка	к. VII – VI
100 1	о	нп	6	ЗСЗ	150	70	65	2	5	г	н	нож II В 3 (VII–VI)	VII–VI
100 2	о	чз	5		190	95	55	3 10 12		г	н	жел. стрела А I (VII–VI); пешня (VI); нож IV В 1 (VII–VI); жел. удила (VI); псалии III (VI); уздечн. бл. I А 2 (VI); пронизь (VII–VI)	VI
100 3	о	нп	6	ЗСЗ	210	65	70	3 10		г	ж	шило I; булавка I Е (к. VII – 1 п. VI)	к. VII – 1 п. VI
100 4	о	нп	4	ЗЮЗ	175	55	60	2		г	н		
100 5	п		6		200	45	65	2		г			
100 6	п		7		160	60	55	2		г			
100 7	к-2	нп-2	7	СЗ-2	170	105	50	2		у	ж-2	нож II В 3 (VII–VI); височн. II А 4 (VII–VI); булавка I Е (VII – н. VI)	VII – н. VI
100 8	п		1		175	60	50	2		г			
100 9	п		7		135	40	50	3		у			

Раскоп 1977 г.

1	2	3	4	5	6	7	8	9	10	11	12	13	14
101 0	кн		6		220	110	40	2	1 8	у о	мв	жел. копье II Б 1 (VII-VI); жел. пробойник; 2 ножа II А 1 и III Г 1 (VII-VI); накладка; огниво	VII-VI
101 1	о	чз	5	ЗСЗ	160	60	45	2		у о	п		

2. Акозинский могильник

1	2	3	4	5	6	7	8	9	10	11	12	13	14
1	о	вс	3	ЮВ			45	14	18	о	ж	пряслице I (VII-VI)	VII-VI
2	к	вс	1	Ю н-3			45	14	18		н-4	сосуд (VII-VI); нож III В 2 (VII-VI); застежка (VI)	VI
3	о	вс	4	ЗЮЗ		45	45	2	18		м	к. стрела I; пешня (VI); нож III В 2 (VII-VI)	VI
4	ч			н			45	14	18			кельт АМ III 7 (VII-VI)	VII-VI
5	о	вс	2	ЮЮЗ	135	60	45	3	18	г	д		
6	о		2	ЮЮЗ	170	60	45	3	18	г	п		
7	о	вс	7	н			75	14	18		м	2 ножа IV В 2 (VII-VI); височн. I А 2 (VII-VI) и поясн. I (VII-VI)	VII-VI
8	о	вс	2	ЮЮЗ	205	65	75	3	18	о	н		
9	о	вс	2	ЮЮЗ	205	65	75	3	18		н		
10	к	вс-2	2, 2	ЮЮЗ	205	65	75	2	18	г	м д	кельт ан II 6 (VI)	VI
11	о	вс	1	Ю	205	65	45	3	18	г	м	жел. копье II Б 2 (VII-VI); нож III В 2 (VII-VI)	VII-VI

1	2	3	4	5	6	7	8	9	10	11	12	13	14
12	о	вс	1	Ю			45	14	18		ж	нож, гривна А III 2б (к. VII – VI); 2 венчика I Б 2 (VI); бусина	VI
13	о	вс	3	ЮЗ			75	14	18		м	кельт ан II 7 (VI); к. стрела I (VII-VI)	VI
14	о	вс	2	ЮЮЗ	170	65	45	3	18		ж	ожерелье II (VII); накладки (VII – 1 п. VI)	VII
15	к	вс-2	1	Ю-2			20	14	18		н	кельт ан I А 3 (к. VIII – VI); жел.	VI
16											м	копье II А 2 (2 п. VII – VI); нож I А 1; удила жел. (VI); 4 накладки	
17	о	вс	2	ЮЮЗ	170	65	75	3	18	г	ж	венчик I Б 2 (VI)	VI
18	о	вс	1	Ю	205	65	45	3	18		н		
19	о	вс	2	ЮЮЗ			45	14			м	пешня (VI-V); нож II А 2	VI-V
20	о	вс	8	ЮЮВ			45	14			н		
21	к	вс-3	2	3-2 Ю-3	300	150	45	2 10 13		у пк	ж н-2 м-2	2 кельта ан I Б 6 (VII-VI); нож IV А 3 (VII-VI); оселок; пряслице IV (к. VIII – VI); венчик I В 2 (VII-VI); поясн. II (VII-VI); поясн. III (VII-VI); пронизь; 2 накладки	VII-VI
22	о	вс	1	Ю			45	14	18		м	кельт АМ I 3 (к. VIII – VI); жел. копье II В 2 (VII-VI)	VII-VI
23	о	вс	1	Ю	205	65	75	2	18	о	н	нож IV В 1 (VII-VI); нож IV В 1 (VII-VI); гривна Б II 2в (VI)	VI
24	ч	вс						1	14		м	жел. копье II А 2 (2 п. VII – VI)	2 п. VII – VI
25	о	вс	1	Ю	170	65	45	2	18	у	м	поясн. III (VI-V)	VI-V

1	2	3	4	5	6	7	8	9	10	11	12	13	14
26	о	вс	1	Ю	205	65	45	2	18		н	нож I Б 2 (VII-VI)	VII-VI
27	о	вс	1	Ю	205	65	45	2	18	г	н		
28	о	вс	3				45	14	18		н	нож I А 2 (VII-VI)	VII-VI
29,	к	вс-2	2	ЮЮЗ-2	205	150	75	2	18	у	м	кельт АМ III 7 (VII-VI); нож II	VII-VI
30										к	ж	А 2 (VII-VI); культ. предмет	
31	о	вс	1	Ю			20	14	18		м	жел. копье II А 2 (2 п. VII – VI); кинжал (VII-VI); бляха II (VII-VI)	2 п. VII – VI
32	к		2		245	85	75	2	18	у к	ж-2		VII-VI
33	о	вс	2	ЮЮЗ	205	85	75	3	18	у	м	2 височн. I А 1 (к. VIII – н. VI)	к. VIII – н. VI
34	о	вс	2	ЮЮЗ	205	65	75	3	18	у	м	сосуд (VII-VI); кельт ан. II 6 (VI); нож I А 1; бляха II (VII-VI)	VI
35	о	вс	5	ЮЮВ		65	45	2	18	у	ж	венчик II 1 В 5 (VII-VI); 2 культовых предмета; бусина (VII-VI)	VII-VI
36	о	вс	7	ЮВ	170	65	45	2	18	у	н		
37	о	вс	2	ЮЮЗ		45	20	2	18	у	ж	нож IV В 1 (VII-VI); шило; гривна А III 26 (к. VII – VI); бляха III (VII – 1 п. VI); расшив-ка (VII-VI); ожерелье II (VII – 1 п. VI)	к. VII – 1 п. VI
38	о	вс	2	ЮЮЗ	205	65	45	2	18	у г	м	кельт ан. II 6 (VI); жел. копье II Б 2 (VII-VI)	VI
39	о	вс	6	ВЮВ	205	65	75	2	18	у	м	кельт ан I А 8 (2 п. VII – 1 п. VI);	2 п. VII

1	2	3	4	5	6	7	8	9	10	11	12	13	14
												гривна А I 1а (2 п. VIII – VII)	
40	о	вс	3	ЮЗ	205	85	45	2	18	у	м	нож III B 1 (VII–VI)	VII–VI
41	к	вс-2	1	Ю-3	245	85	20	2	18	у	м-2	кельт ан II 6 (VI)	VI
42	о	вс	1	Ю			20	14	18		н		
43	о	вс	2	ЮЮЗ	205	85	20	3	18	у	м		
44	о	вс	1	Ю		85	20	14	18	г	м	кельт AM IV 1 (к. VII – VI); гривна А I 16 (2 п. VIII – VII)	к. VII
45	о	вс	1	Ю		65	20	14	18		м	височн. I Б 2 (VII – 1 п. VI); гривна А III 1а (к. VII – 1 п. VI)	к. VII – 1 п. VI
46	к	вс-8 рс сб-3 пн	6	Ю-5 ЮЮЗ-3 3-5 В-2 н	300	300	75	2	18	у	м-3 ж-3 д-2 н-7	2 кельта ан I А 4 (2 п. VII – VI); нож I Б 2 (VII–VI); шило; височн. I А 3 (к. VIII–VII); 3 височн. I А 2 (VII–VI)	2 п. VII
47	о	пн	1	Ю-2	245	85	75	2	18	у	м н	височн. I А 1 (к. VIII–VII); пронизь	к. VIII – VII
48	о	вс	1	Ю	205	85	75	2	18	г	м	сосуд (VII–VI); кельт ан I А 4 (2 п. VII–VI)	VII–VI
49	о	вс	2	ЮЮЗ	205	85	75	2	18		н		
50	о	вс	2	ЮЮЗ	245	85	75	2	18		н		
51	о	чз	6	ЗСЗ				20	14	18	м	оселок III (VII–VI); удила (2 п. VIII – VII); псалии (VII); гривна А I 2а (2 п. VIII – VII)	VII
52	ч							14	18		м	жел. копье II В 2 (VII–VI); нож II А 2; 2 височн. I Б 2; поясн. II (VII–VI)	VII–VI

1	2	3	4	5	6	7	8	9	10	11	12	13	14
53	о	вс	7	ЮВ	170	65	45	2	18		м	кельт АМ III 7 (2 п. VII – 1 п. VI)	2 п. VII – 1 п. VI
54	о	рс	7	ЮВ	245	85	75	2	18		м	кельт АМ IV 1 (к. VII – VI); жел. копье II Б 2 (VII–VI); нож I А 3 (VII–VI)	к. VII – VI
55	к	вс-2	7	ЮВ	205	85	75	2	18		м-2	кельт ан II 6 (VI); жел. копье II Б 2 (VII–VI); нож IV В 2 (VII–VI); височн. I А 2 (VII–VI); поясн. 2 (VII–VI)	VII–VI
56	о	вс	2	В	205	65	75	3	18	г			
57	о	вс	3	ЮЗ	245	85	75	3	18	у	м	оселок I (2 п. VII – 1 п. VI)	2 п. VII – 1 п. VI
58	о	вс	1	Ю	245	85	75	3	18		м	кельт ан I Б 2 (к. VIII – н. VI); бр. копье I А 4 (VIII–VII); нож I А 2 (VII–VI)	к. VIII – VII
59	о	вс	3	ЮЗ	205	65	75	3	18	у	м	бр. копье II Б 3 (VII–VI)	VII–VI
60	ч						45	4	18	г	м	бр. копье I А 6 (VII); височн. I А 2 (VII–VI)	VII
61	о	чз	5	3	170	105	75	3	18	у	н	пронизка (VII–VI)	VII–VI
62	о	вс	3	ЮЗ	205	65	75	3	5		ж	кельт АМ IV 6 (2 п. VII – VI); нож III В 2 (VII–VI); гривна А I 2в (2 п. VIII – VII); бляха II (2 п. VII – VI); венчик II 2, В 3 (VII – 1 п. VI); браслет (к. VII–VI); ожерелье IV (VII); перстень; накладка	к. VII
63	к	вс-5 рс-2	6	В Ю-3 ЮЮЗ-3	245	200	100	1 10	18	у	н-2 ж-2	височн. I А 2 (VII – н. VI)	VII – н. VI

1	2	3	4	5	6	7	8	9	10	11	12	13	14
											д п		
64	о	вс	3	ЮЗ	245	135	85	2	18	г	н		
65	о	вс	1	Ю	205	135	85	3	18		н		
66	о	вс	3	ЮЗ	170	135	65	2	18	у	ж	нож IV Б 3 (VII-VI); гривна Б III 2в (VI); венчик I А 1 (VII-VI); булавка (к. VIII – VII)	VII-VI
66a	о	вс	5	3	205	135	65	2	18	у в	м	2 кельта AM IV 3 (2 п. VII – 1 п. VI) и III 7 (2 п. VII – VI); бляха II (VII-VI)	2 п. VII – 1 п. VI
66б	кн		1		135	135	75	1	14	у			
67	о	вс	1	Ю	245	85	65	2	18	у	н		
68	о	вс	8	ЮЮВ	205	135	65	3	18	в	н	нож I А 3 (VII-VI); пряслице (2 п. VIII-VII)	VII-VI
69	о	чз	1	Ю			20	14	18		н		
70	о	вс	5	3	245	85	20	3 5 9	18	у пк	ж	кельт ан II 4 (VI); 2 венчика I Б 1 (VII – 1 п. VI); накладка; гребень	1 п. VI
71	о	вс	6	ЗСЗ	245	85	20	3	18	у	м	жел. копье II Б 2 (VII-VI); нож III Б 2 (VII-VI); пест; гривна А III 1в (к. VII – VI)	VII-VI
72	кн		5		245	85	65	3	18	г	н	нож III В 1 (VII)	VII
73	о	вс	5	3	245	85	65	3	18	в	м	топор БII (VI); уздечн.бляшки (VII-VI); височн I А1 (к. VIII – н. VI); поясн. IV (VII-VI)	VI
74	о	вс	5	ЗСЗ	245	85	65	3	18	в	м	кельт ан II 6 (VI); кельт AM III 3	1 п. VI

1	2	3	4	5	6	7	8	9	10	11	12	13	14
												(2 п. VII – 1 п. VI); топор Б I (VI); пест; гривна А III 2,б (к. VII – VI)	
75	ч	вс					65	4	18	г	н	бляха I (VII–VI)	VII–VI
76	о	вс	4	ЗЮЗ	205	65	45	3	18		ж	бусина (VII–VI); накладка	VII–VI
77	в						65	4	18	г	н	венчик I А 3 (VI–V)	VI–V
78	ч						75	4	18		ж	2 височн. I Б 2 (VII – 1 п. VI); гривна А I 2а (2 п. VIII – VII); 2 бляхи I (VI–V); венчик II 2 В 3 (VII – 1 п. VI)	VII
79	ч						45	4	18		ж	височн I Б 2 (VII – 1 п. VI); гривна А I 2а (2 п. VIII – VII); венчик II 2 В 2 (VII – 1 п. VI)	VII
80	кн		7		245	85	45	2	1		н		
81	ч						45	4	18			бусина	
82	о	вс	2	ЮЮЗ	205	65	45	3	18	г	н		
83	к	чз-2	3	Ю-2 3	245	150	45	2	18	у в	п ж	кельт АМ II 4 (VII – 1 п. VI); жел. копье (VII–VI); нож II В 1 (VI); пест; удила II (VI); уздечн. бляшки; височн. I А 1 (к. VIII – н. VI); гривна А III 2 б (VII–VI); 3 нагр. бляхи I (VI); налобн. одинарн. (VII–VI); поясн. IV (2 п. VII – 1 п. VI); 2 навершия (VII–VI); навершие (VI); бусина (VII–VI); пронизка (VI); нож II Г 1 (VI)	н. VI
84	о	чз	1	Ю	245	85	45	3 9	18	у	м	кельт АМ IV 3 (2 п. VII – 1 п. VI); жел. копье II Б 2 (VII–VI); кельт АМ III 3 (2 п. VII – 1 п. VI)	2 п. VII – 1 п. VI

1	2	3	4	5	6	7	8	9	10	11	12	13	14
85	к	вс-3 рв чз нп-2	2	Ю-7 ЮЗ	245	100	75	3 10 12	18	у	ж-2 м-2 д-2 н	нож III Б 3 (VII-VI); 2 пряслица II и III (2 п. VIII - VII); удила жел. (VI); височн. II А 3 (VII-VI); поясн. IV (VII-VI)	VII
86	к	чз-2	3	ЮЗ	300	150	75	2 6 10 13	18	у г	м-2	кельт ан II, 4 (VI); 2 жел. копья II В 2 (VII-VI); б/м кинжал I 5 (VII-VI); 2 ножа I А 1 и III Б 3 (VII-VI); оселок I (VI); уздечн. бляшки (VIII-VII); 2 височн. I Б 2 (VII - 1 п. VI); 2 височн. I А 1 (к. VIII - н. VI); поясн. IV (VII-VI)	1 п. VI
87	о	чз	4	ЗЮЗ	245	85	45	3	18	у	м	жел. стрела А I (VII-VI); нож II Б 2 (VII-VI); псалии III (VI); височн I Б 1 (VII - 1 п. VI); бляха I (VI-V)	1 п. VI
88	о	чз	2	ЮЮЗ		65	45	14	18	г	н	нож IV Б 2 (VII-VI)	VII-VI
89	ч	з					45	4	18	г	н	височн. II А 1 (к. VIII - н. VI)	к. VIII - н. VI
90	ч	з					45	4	18	г	м	кельт АМ II 2 (VII - 1 п. VI); нож I В 2 (VII-VI); терочник; височн. I А 2 (VII-VI)	VII - 1 п. VI
91	к	чз-2	3	Ю-2 3		65	45	3	18	г	н-2		
92	ч	з	5				45	3	18	г	м	кельт АМ III 7 (2 п. VII - 1 п. VI); 6 жел. стрел А 1 (VII-VI); нож II Б 2 (VII-VI)	2 п. VII - 1 п. VI
93	о	вс	1	Ю	245	105	74	2	15	у	ж	кельт АМ III 7 (2 п. VII - 1 п. VI); 2 височн. I Б 2 (VII - 1 п. VI); гривна А I 2а (к. VIII - VII); 2	к. VII - н. VI

1	2	3	4	5	6	7	8	9	10	11	12	13	14
												бляхи I (VI-V); венчик II 2 В 2 (VII – 1 п. VI)	
94	о	вс	2	ЮЮЗ	245	85	100	2	18	у	м	кельт АМ III 5 (2 п. VII – н. VI); жел. копье II А 2 (2 п. VII – VI); 2 ножа IV В 3 и II В 2 (VII-VI); височн. I Б 2 (VII – 1 п. VI); поясн. IV (VII-VI)	2 п. VII – н. VI
95	ч	чз					45		18	г	м	кельт АМ V 9 (к. VII – VI)	к. VII – VI
96	ч	чз					20		18	г	н		
97	к	вс-3 чз-3	7	ЮВ	300	300	45	2	18	у	м-5	4 кельта АМ III 5 (2 п. VII – 1 п. VI); 2 жел. копья II В 2 (VII-VI) и III В 2 (к. VII – VI); 2 ножа II А 2 (VII-VI); удила жел. III (VI); уздечн. пронизь; бляха II (VII-VI)	к. VII – 1 п. VI
98	о	вс	4	ЗЮЗ	205	105	20	2	18	у	м	жел. стрела А I (VII-VI); б/м кинжал I 4 (VII-VI); удила жел. (VII-VI); псалии II (1 п. VI); гривна А III 2в (к. VII – VI); булавка (1 п. VI)	1 п. VI
99	о	вс	3	ЮЗ			20	3	18		м	топор раб. (VI)	VI
100	о	чз	4	ЗЮЗ			20	14	18		м	кельт АМ III 2 (2 п. VII – 1 п. VI)	2 п. VII – 1 п. VI
101	о	вс	3	ЮЗ			20	14	18	в	м	кельт АМ III 5 (2 п. VII – н. VI); к. стрела II (VII-VI); жел. стрела А I (VII-VI); поясн. II (VII-VI)	2 п. VII – н. VI
102	о	чз	3	ЮЗ			20	14	18		н		
102a	н							15	19		м	кельт ан II 6 (VI); 2 жел. копья I	VI

1	2	3	4	5	6	7	8	9	10	11	12	13	14
												В 2 (VII); бр. стрела А I 1 (к. VII – VI); 13 жел. стрел А I (VII–VI); 2 височн А I 2 (VII–VI)	
103	н							15	19		м	кельт АМ II 4 (VII – 1 п. VI); кельт АМ III 5 (2 п. VII – 1 п. VI)	2 п. VII – 1 п. VI
104	н							15	19		м	кельт ан II 6 (VI); бр. копье П Б 3 (VII–VI); бляха I (VII–VI)	VI
105	н							15	19		м	жел. копье I А 2 (VII – н. VI); нож III Б 2 (VII–VI); гривна А III 1а (к. VII – VI); пронизка	н. VI
106	н							15	19		м	кельт ан II 6 (VI)	VI
107	н							15	19		м	жел. копье II А 2 (2 п. VII – VI); нож IV (VII–VI)	2 п. VII – VI
108	н							15	19		н	нож III В 2 (VII–VI)	VII–VI
109	н							15	19		н	височн. I А 2 (VII–VI)	VII–VI
110	н							15	19		н	гривна А III 1а (к. VII – VI); 3 застежки	VI

3. Пустоморквашинский могильник

1	о	вс	н	н			75	14			м	терочник	
2	о	вс	н	н			100	14			м	2 налобн. одинарн. (VII – 1 п. VI)	VII – 1 п. VI
3	о	вс	н	н			75	14			д	венчик I А 3 (VII – 1 п. VI)	VII – 1 п. VI
4	о	вс	н	н			75	14			ж	височн. I А 1 (VII – 1 п. VI); венчик II В 1 (VII – 1 п. VI); пронизка (VII–VI)	VII – 1 п. VI
5	о	вс	3	ЮЗ			45	14			ж	сосуд; 3 височн. II А 1 (VII–VI);	VII–VI

1	2	3	4	5	6	7	8	9	10	11	12	13	14
												налобн. одинарн. (VII-VI); пронизка	
6	о		3	ЮЗ				14			ж	венчик I Б 5 (VII – 1 п. VI)	VII – 1 п. VI
7	о		3	ЮЗ			100	14			м	кельт ан I Б 4 (2 п. VII – н. VI); бр. копье I А 2 (VII – н. VI); 2 ножа III А 1 (VII-VI) и I В 2; височн. I А 2 (VII – 1 п. VI); поясн. VI (2 п. VII – VI); пронизка	2 п. VII – н. VI
8	о		н	н				14			ж	кельт ан I А 2 (VII-VI); 3 височн. II А 1 (VII-VI); бляха II (VII – 1 п. VI); венчик II 1 Б 1 (VII – 1 п. VI)	VII – 1 п. VI
9	о		н	н				14			д	кельт ан I А 3 (VII-VI); венчик II 1 В 5 (VII-VI); накладка	VII-VI
10	о	вс	1	Ю			100	14			н		
11	о	чз	3	н	205	85	100	14		у г	м	кельт ан II 1 (VI); нож IV В 1 (VII-VI); накладка; бляха II (VII – 1 п. VI)	1 п. VI
12	о		н	н				14			ж	2 сосуда (VII-VI); венчик II 1 Б 1 (VII – 1 п. VI)	VII – 1 п. VI
13	о		н	н				14			м	кельт ан I Б 2 (к. VIII – 1 п. VII); жел. копье III Б 2 (2 п. VII – н. VI); бляха II (VII – 1 п. VI)	с. VII
14	о		н	н				14			м	кельт ан I Б 2 (к. VIII – 1 п. VII); накладка; пронизка (VII – 1 п. VI)	1 п. VII
15	н		н	н				14			н		
16	н		н	н				14		у	н		
17	п		н	н				14		у	н		
18	н		н	н				14			н		
19	кн		3	н	210	60	85	3 5		у в	мв	кельт ан I Б 1 (к. VIII – н. VI) в засыпи: кремнь	к. VIII – н. VI

1	2	3	4	5	6	7	8	9	10	11	12	13	14
20	ч		н	н	75	60	50	4	18	в	м	поясн. IV (2 п. VII – 1 п. VI) в засыпи: кремьнь	2 п. VII – 1 п. VI
21	в		н	н	64	55	65	4	19	г	мв	кельт ан I Б 2 (к. VIII – 1 п. VII)	к. VIII – н. VI
22	в		н	н	65	60	75	4		г	жв	2 височн. II Б 1 (VII – н. VI); венчик II 1 Б 2 (VII – 1 п. VI)	VII – н. VI
23	ч		н	н	75	70	70	4	18	г	ж	шило; бусина; венчик I Б 1 (VII – 1 п. VI)	VII – 1 п. VI
24	к-2	вс-2	н	ЮЮЗ-2	210	80	90	3		у	м д	кельт ан I Б 2 (к. VIII – 1 п. VII); шило	к. VIII – 1 п. VII
25	ч	з	н	н	155	70	75	3			м	бр. стрела I А 1 (2 п. VII – VI); 2 височн. II Б 1 (VII – н. VI); 4 пронизки	2 п. VII – н. VI
26	о	вс	н	н	215	100	90	8		у в	м	кельт ан I Б 1 (2 п. VII – н. VI); кинжал жел. II 5 (2 п. VII – н. VI); нож I Б 2 (VII–VI); теречник; оселок II (VII–VI); височн. I А 2 (VII – 1 п. VI); 3 бляхи II (VII – 1 п. VI); накладка	2 п. VII – н. VI
27	кн		н	н	162	55	55				жв	височнн. II А 3 (VII – н. VI); венчик I А 3 (VII – 1 п. VI); ожерелье V (VII – 1 п. VI)	VII – н. VI
28	о		н	н	160	70	65	3			н	пронизка (VII – 1 п. VI)	VII – 1 п. VI
29	о	чз	1	С	180	80	90	3		в	ж	сосуд (VII–VI); шило; 4 накладки (VII – н. VI)	VII – н. VI
30	о		1	н	195	80	65	3		у	ж	височн. I А 1 (VII – н. VI); 2 височн. II А 5 (VII–VI); венчик II 1 В 5 (VII – 1 п. VI)	VII – н. VI
31a	к-9		н	н-9	380	178	55	3		у г	м-3 ж-2 н-4	сосуд (VI); кельт ан. I Б 2 (к. VIII – 1 п. VII); жел. копье II А 1 (к. VIII – н. VI); 2 бр. стрелы I А 1 (2 п. VII – VI); жел. кинжал II (VI)	2 п. VII – н. VI

1	2	3	4	5	6	7	8	9	10	11	12	13	14
31б	к-4	вс-4	1	В-4	245	150	80	2		у	д н-3		
31в	к-2	вс-2	1	ЮЮЗ- 2	245	150	120	2		у	м н		
32	кн		н	н	105	50	35	3		в г	жв	жел. копье II В 2 (2 п. VII – н. VI) в засыпи: пряслице (VII–VI)	2 п. VII – н. VI
33	о		н	н	208	80	145	3		у в	м	кельт ан I Б 2 (к. VIII – 1 п. VII); жел. копье II В 2 (2 п. VII – н. VI); жел. стрела Б I (к. VII – VI); б/м кинжал А 2 (к. VIII – 1 п. VII); нож III А 1 (VII–VI); шило; накладка (к. VIII – н. VI); пронизка (VI)	2 п. VII – н. VI
34	о	вс	1	н	170	76	67	3		у	ж	височн. II А 1 (к. VIII – 1 п. VI); височн. II А 3 (VII – н. VI); венчик II 1 В1 (VII – 1 п. VI); ожерелье	VII – н. VI
35	о	вс	1	С	210	100	60	1	8 10 13	у	ж	4 сосуда (к. VIII–VI); 2 шила; накладка (к. VIII – н. VI)	к. VIII – н. VI
36	о	чз	1	Ю	193	108	55	1	9 13	у г	м	кр. стрела I (к. VIII – VII); нагр. бляха II (VII – 1 п. VI); нож II А 1 (VII–VI); шило; пест; височн. I А 1 (к. VIII – 1 п. VI); накладка; поясн. IV (2 п. VII – 1 п. VI)	2 п. VII
37	кн		1	н	195	75	40	2	8	у	ж	височн. II Б 3 (VII–VI); височн. II А 5 (VII); бляха II (VII – 1 п. VI); венчик инд. (VII – 1 п. VI); 2 накладки (к. VIII – н. VI)	VII
38	о	чз	1	Ю	180	70	45	2 10 11		у в	ж	2 ножа II Б 2 и IV А 3 (VII–VI); шило; 2 пряслица (VII–VI); височн. I Б 3 (VII); гривна А III 2а (VI); венчик I Б 5 (VII – 1 п. VI); 4 накладки (к. VIII – н. VI)	1 п. VI

1	2	3	4	5	6	7	8	9	10	11	12	13	14
39	п		1	н	215	75	90	2	1 9 10	у в			
40	кн		1	н	195	75	55	2		у к	жв	шило; венчик I B 1 (VII – 1 п. VI)	VII – 1 п. VI
41	кн		1	н	230	110	75	3		в	жв	сосуд; шило; пряслице I (VII–VI); венчик I B 5 (VII–VI); пронизка (VII – 1 п. VI)	VII–VI
42	к-3	чз-3	1	Ю-2 н	300	150	140	2 5		в	м-2 ж	сосуд (2 п. VII–VI); 2 кельта ан I Б 2 (к. VIII – 1 п. VII); жел. стрела Б 2 (к. VIII – н. VI); 2 ножа IV B 1 и IV Б 3 (VII–VI); оселок III (к. VIII–VII); бр. удила II (VII – 1 п. VI); 2 псаии III (VI); венчик II 1 Б 3 (VII–VI); ожерелье IV (VII–VI); накладка (VII–VI); 2 накладки	2 п. VII – н. VI
43	к-2	чз-2	1	Ю-2	245	150	140	2 9 11	1	к у	ж п	тесло; нож III Б 3 (VII–VI); шило; 2 височн. II А 3 (2 п. VII – н. VI); 3 бляхи II (VII–VI); 2 венчика I А 4 (VII–VI) и II 1 В 3 (VII – 1 п. VI); ожерелье V (VII – 1 п. VI); 2 накладки (к. VIII – н. VI)	VII – 1 п. VI
44	о	чз	1	Ю	205	85	100	3	4	г	н	2 ножа IV А 3 и III А 1 (VII–VI)	VII–VI
45	о		1	н	245	150	100	3 5	10	у в	н	топор раб.; топор боев. I (VI); 5 ножей I Б 2, III Б 1, III Б 3, IV B 1 и IV А 3 (VII–VI); 2 накладки (к. VIII – н. VI)	н. VI
46	вв		н	н			75	4 10 11		у пк	мв	поясн. IV (2 п. VII – 1 п. VI); 2 накладки (к. VIII – н. VI)	2 п. VII – н. VI
47	кн		1	н	245	85	75	3 10		у г	мв	2 бр. стрелы I А 1 (к. VII–VI); жел. стрела А I (VII–VI); жел.	1 п. VI

1	2	3	4	5	6	7	8	9	10	11	12	13	14
								11		пк		топор (VI); нож I Б 2 (VII-VI); оселок II (2 п. VII – 1 п. VI); поясн. I (2 п. VII – 1 п. VI)	
48	о	чз	8	ЮЮВ	170	65	100	3 10 12		у г	н		
49	п		1	н	170	65	75	3 10 13		у	н		
50	о	чз	1	Ю	205	85	100	3 10 13	18	у г	н		
51	п		8	н	205	105	100	3 10 12	18	у в о	н		
52	к-3	чз-3	2	ССВ-2 ЮЮЗ	205	200	100	2 10 13	2	у	н м-2	кельт ан I Б 1 (к. VIII – н. VI); жел. копья II А 2 (2 п. VII – н. VI) и II Б 2 (2 п. VII – н. VI); бр. стрела I А 1 (к. VII-VI); 5 ножей I А 1, II А 1 (VII-VI), I А 2, III Б 2 и IV А 2; оселок III (VII-VI); бусина (VII-VI)	к. VII – н. VI

4. Луговской могильник

1	2	3	4	5	6	7	8	9	10	11	12	13	14
1	о	нп	2					14			м	кельт ан II 13 (VI)	VI
2	к	вс	2					14			м н	кельт ан II 8 (VI)	VI
3	о	вс	2	н			75	14			ж	сосуд III (VII-VI); налобн. 13; браслет 12 (VII-VI); накладки 13 (2 п. VII – 1 п. VI)	2 п. VII – 1 п. VI
4	о	нп	2	н			н	14			н		
5	о	вс	1	Ю			45	14		к	ж	сосуд	

1	2	3	4	5	6	7	8	9	10	11	12	13	14
6	о	рв	1	Ю			45	14			м	кельт ан I Б 2 (к. VIII – 1 п. VII)	к. VIII – 1 п. VII
7	о	вб	1	Ю			45	14		в	м	кельт ан II 7 (VI); сосуд; нож III (VI)	VI
8	о	вб		Ю			45	14		в	ж	пряслице (к. VIII – VI)	к. VIII – VI
9	о	рс	1	Ю	205	85	75	3			ж	сосуд	
10	о	вс	1	С	205	85	75	3		к в	м	кельт ан I Б 2 (к. VIII – 1 п. VII); мотыга; тесло; оселок; височн. I А 1 (VII–VI)	1 п. VII
11	о	рв	1	Ю	245	105	45	2			м	височн. I А 3 (VII – 1 п. VI)	VII – 1 п. VI
12	о	рв	1	Ю	205	85	75	2			м	кельт ан I Б 1 (2 п. VII – н. VI); бр. копье II Б 2 (2 п. VII – н. VI); мотыга	2 п. VII – н. VI
13	о	рв	1	Ю			45	14			п	накладки (VII–VI)	VII–VI
14	о	рв	1	С			45	14			м	бр. копье II А 3 (2 п. VII – н. VI); нож; культ. предмет	2 п. VII – н. VI
15 16	к	вс рс	1	С-2			45 45	14 14			м ж	кельт ан I Б 6 (к. VIII – н. VI)	к. VIII – н. VI
17 18	к	сб	1	С			45	14 14			д-2	2 сосуда	
19	о	рв	1	С			100	2		к	ж	сосуд; налобн. (VII – 1 п. VI); 2 перстня; культ. предмет	VII – 1 п. VI
20 21	о о	вс рс	1 1	С-2	205	85	45 75	14 2		к	ж-2	пронизка (VII–VI); 2 сосуда	VII–VI
22	о	рв	1	С			75	3, 5			м		
23	о	рв	1	С	205	85	75	3		к	м	сосуд; кельт ан II (VII–VI); браслет; копье II Б 3 (VII–VI)	VII–VI
24	о	вс	1	С			75	3		у	м	кост. стрелы	VII–VI
25	о	вс	1	Ю			75	14		у	м н	кельт ан II 7 (VI); браслет; бр. копье II Б 6 (VI); боев. топор II (VI); нож III А 1 (к. VIII–VI); культ. предмет	VI

1	2	3	4	5	6	7	8	9	10	11	12	13	14
26	о	рв	1	Ю			45	14			м	кельт ан II 7 (VI); бр. копье II Б 2 (VII-VI); нож III Б 2 (к. VIII - VI)	VI
27	о	вс	1	С			75	14		у		сосуд III (к. VIII - VI)	к. VIII - VI
28	о	вс	1	С			45	14					
29	к	рв	1	С	205	150	45	2		к			
30	к	рс	1	С	205	85	75	2		у к	м		
31	о	вс	1	Ю	205	105	75	1		у к	м	кельт ан II 7 (VI); бр. копье II Б 1 (2 п. VII - н. VI)	н. VI
32	о	вс	1	Ю	170	85	75	2		у к	п		
33	о	вс	1	Ю	245	105	75	3		к	м	сосуд (к. VIII - н. VI); кельт ан I А 1 (VII); нож III (VII); бляха II 5 (VI)	к. VII - н. VI
34	о	рв	1	Ю	205	85	75	2		у	н		
35	о	вс	1	С	205	65	75	2		у	н		
36	о	рв	1	С	245	105	75	3			м	кельт ан I (к. VIII - н. VI); кост. стрела (VII-VI); застежки	к. VIII - н. VI
37	о	рс	1	С	205	85	75	3		у	ж	сосуд; нож II (VI)	VI
38	к	вс	1	С			45	14		к	ж н	сосуд (VII-VI)	VII-VI
39	о	рв	2	ССВ	205	85	75	3			м	сосуд; кост. стрела (к. VIII - VI)	к. VIII - VI
40	о	рс	1	С			75	3		у	ж		
41	о	рв	2	ССВ	205	85	75	3			м		
42	о	рв	1	С			75	3		у	м	кельт ан I А 1 (VII); оселки	VII
43	о	вс	1	С	205	65	45	3		у	ж	сосуд (VII-VI)	VII-VI
44	о	вс	1	С	205	85	75	3		у	м	кельт ан II 8 (VI); височн.; 2 бляхи	VI
45 46	к	вс	1	С			75	14		у к	ж м	сосуд; кельт ан I Б 2 (к. VIII - 1 п. VII); культ. предмет	к. VIII - 1 п. VII

1	2	3	4	5	6	7	8	9	10	11	12	13	14
47	к	вс	1	С	205	105	75	3			м д	сосуд; кельт ан. II 1 (VI); к. стрела (к. VIII – VI)	VI
48	о	вс	1	С	205	65	75	3		у	м	кельт ан I Б 2 (к. VIII – 1 п. VII); жел. копье II А 1 (VII – н. VI); височн. (к. VIII–VII)	1 п. VII
49	о	вс	1	С			45	14			ж	сосуд; налобн. (VII–VI); нагрудн. (VII–V)	VII–VI
50	к	вс	1	С			75	14		у	ж д	сосуд; пронизка (VII – 1 п. VI)	VII – 1 п. VI
51	о	вс	1	С			100	14			д	сосуд (VII–VI)	VII–VI
52	о	вс	3	СВ			45	14		у	ж	сосуд; пронизки (VII – 1 п. VI)	VII – 1 п. VI
53	о	вс	3	СВ			100	14		у	ж	сосуд; жел. стрела III (VII–VI); нож IV (к. VIII–VI)	VII–VI
54 55	к	рв рс	1	С-2	205	85	75	3		у	м-2	сосуд; кельт ан. II, 9 (VI); копье II А 1 (к. VIII – 1 п. VII); кольцо (к. VIII – VI); бляхи II 1 5 (VII–VI)	2 п. VII – н. VI
56	о	рв	1	С	205	85	75	3			м	кельт ан I Б 2 (к. VIII – 1 п. VII); жел. копье II А 1 (к. VIII – 1 п. VII)	к. VIII – 1 п. VI
57	о	вс	2	ССВ	205	85	75	3		у	м	кельт ан II 7 (VI); жел. копье II Б 2 (2 п. VII – н. VI); 2 кост. стрелы; кинжал Б II (VI); бляхи (VI); наверхие	н. VI
58	о	вс	1	С	205	65	75	3		к	м	бр. копье II Б 6 (VI); бляхи (VI)	VI
59	о	вс	2	ССВ	170	65	75	3		у к	ж		
60	о	вс	3	ЮЗ	205	65	75	3			м		
61	о	вс	1	С	205	85	75	3			п	сосуд (VII–VI); нож; 2 бляхи (VII–VI)	VII–VI
62	о	вс	2	ССВ	205	85	100	3		у	м	кельт II	
63 64	к	вс рв	1	С-2	245	105	45	3		к	м д	сосуд; кельт ан II 7 (VII–VI); 2 кост. стрелы	VII–VI

1	2	3	4	5	6	7	8	9	10	11	12	13	14
65	к	вс рв	1	С-2	205	105	75	3		у	н-2	бляхи (VII-VI)	VII-VI
66	к	вс нп	2	ССВ	170	105	45	3		у к	ж н	сосуд (VII-VI)	VII-VI
67	о	рв	1	С	205	65	45	3		у	п	сосуд (VII-VI)	VII-VI
68	к	рв нп	2	ССВ	205	85	75	3			м д	кост. стрела; бляхи (VII-VI)	VII-VI
69	к	рс-2	2	ССВ	205	65	75	3		у пк в	м-2	кельт ан II 7 (VI); кост. стрела	VI
70	о	рс	2	ССВ	245	300	75	4		у	п		
71	о	вс	2	ССВ	245	200	45	3	5 14	у	м	сосуд; кельт ан II 7 (VI)	VI
72	о	р	н	н	205	85	45	3			ж	сосуд (VII-VI)	VII-VI
73	о	вс	2	ССВ	205	65	45	3			н		
74	к	р	н	н	205	85		15		у пк	ж д	2 сосуда (VII-VI)	VII-VI

5. Младший Волосовский могильник

1	2	3	4	5	6	7	8	9	10	11	12	13	14
1	о	вс	7	СЗ				2	18	у	н		
2	о	вс	5	В				14	18	у	о	кельт ан I А 3 (2 п. VII - VI); нагрудн. III (VII-VI)	2 п. VII - VI
3	о	вс	5	В				14	18		н		
4	о	вс	3	СВ				14	18		н		
5	о	рв						14	18	у	н		
6	о							14	18		н		
7	о							14	18		м	оселок (VII-VI)	VII-VI
8	о	вс	8	ЮЮВ				14	18	г	м	кельт ан I А 10 (VI); нож III Б 1; бляха (VII-VI); булавка (VII- VI)	VI
9	о	вс						14	18		ж	пронизка (VII-VI); кельт ан. II 1 (VI); кельт ан I Б 9 (к. VII-VI)	VI

1	2	3	4	5	6	7	8	9	10	11	12	13	14
10	о	вс	1	С				14	18	г	ж	венчик I B 2 (VII – 1 п. VI)	VII – 1 п. VI
11	к							14	18		м	2 кельта AM I, 5 и V, 1 (2 п. VII – н. VI); 2 бр. копья I, 4 (к. VIII – 1 п. VII) и II Б 1 (2 п. VII – н. VI); зеркало	с. VII

6. Тетюшский могильник

1	2	3	4	5	6	7	8	9	10	11	12	13	14
1	о	чз	4	ЗЮЗ			50	14	16	у	н	височн. I Б 1 (VII – 1 п. VI)	VII – 1 п. VI
2	н	чз	н	ЗЮЗ			50	14	16	у	н	височн. II Б 1 (к. VIII – н. VI)	к. VIII – н. VI
6	о	вс	н	С			40	14	11 14	у	н	височн. I А 1 (к. VIII – 1 п. VI)	к. VIII – 1 п. VI
7	о		2	н	205	85	50	3			н		
8	н	чз	н	н			110	14	11 14	у	м	бр. копьё I 2 (2 п. VII – н. VI)	2 п. VII – н. VI
11	н	чз	н	С			50	14	16	у к	н		
18	н	чз	н	С			60	14	11 14		н	височн. I А 3 (2 п. VII – н. VI)	2 п. VII – н. VI
19	н	чз	н	С-2			80	14	11 14	у	м п	бр. копьё I 2 (2 п. VII – н. VI)	2 п. VII – н. VI
21	н	чз	н	н			80	14	11 14	у	п	височн. I А 1 (к. VIII – 1 п. VI); венчик инд. (VII–VI)	VII – 1 п. VI
23	н	чз	н	н	135	65	35	3			н		
24	вт	аб	5	ВСВ	205	65	75	3			н		
25	о	вс	н	С			100	14	11 14	у	п		
26	к-2	вс-2	1	С-2	210	70	100	3	11 14	у	м д	к. орудия; височн. I А 3 (к. VIII – н. VI)	к. VIII – н. VI
27	н	чз	н	н			76	14	16	у	п	сосуд (VII–VI)	VII–VI

1	2	3	4	5	6	7	8	9	10	11	12	13	14
28	к-3	вс-2 нп	2	СВ	260	90	130	2	11 16	у к	ж н-2	венчик I 1 (VII – 1 п. VI)	VII – 1 п. VI
29	вт	аб	5	BCB	205	65	75	3			н		
33	н	чз	н	В			45	14			н		
37	о	вс	1	Ю	205	105	110	3	11 14	у	н	2 височн. I A 1 (VII – 1 п. VI)	VII – 1 п. VI
38	к-6	вс-2	1	Ю С-5	210	160	115	3	11 14	у к	м н-4 д	поясн. III (VII–VI); культ. предметы	VII–VI
39	вт	аб	н	н			90	14	11 14	у	н		
40	к-2	нп	н	н			40	14	11		н-2		
41	о	нп	н	н			40	14	11	у	н		
42	о	нп	н	н			40	14	11	у	м	жел. копьё I Б 1 (VII – н. VI)	VII – н. VI
43	н	чз	н	CCB			90	14	16	у	д		
44	к-4	вс-3	3	СВЗ ЮЗ	180	120	105	3		у	д н-3		
45	к-3	вс-3	3	СВ-3	190	140	70	1	11 16	у к	ж н-2	кельт ан I Б 2 (к. VIII – 1 п. VII); шило	к. VIII – 1 п. VII
49	н	чз	н	В			45	14			н		
52	к-3	вс-3	1	ЮЮЗ	300	85	90	3	16	у	ж д п	сосуд (VII–VI); кельт ан I A 1 (2 п. VII – н. VI); височн. I A 2 (VII – 1 п. VI); 4 пронизки (к. VIII – VII)	2 п. VII – н. VI
53	н	чз	н	С			50	14	16	у	н		
55	к-5	чз-5	н	В-5			70	14	11 16	у	н-4 д		
56	к-2	вс рв	5	BCB-2	165	45	120	3		у	д-2		
57	к-3	чз-3	3	СВ-3	150	90	125	3		у	н-3	височн. I A 1 (VII – н. VI)	VII – н. VI
74	о	чз	н	СВ			50	14			д		
75	о	чз	н	СВ			50	14			д		

1	2	3	4	5	6	7	8	9	10	11	12	13	14
77	к-12	вс-7 рс-3	7	СВ ЮВ-7 ССВ ССЗ СЗ ЗЮЗ	195	195	120	2		у в	н-6 д-6	бусина; височн. I (VII-VI)	VII-VI
80	к-10	вс-2 рс-2 чз	3	СВ-4 3 н-5	190	170	90	3			д-4 н-6		
87	н	чз	2	ЮЮЗ		85	45	2	16		н		
93	н н вв		н	н			65	14	11	у	жв	сосуд III (VII-VI); венчик инд. (VII-VI)	VII-VI
94	о	вс	4	ЗЮЗ		65	75	2		у	м	оселок (VII-VI)	VII-VI
95	о	чз	1	С	205	65	75	2		у	н	нож IV (VII-VI); пронизь	VII-VI
96	о	вс	1	С	205	75	75	2	14		н		
101	н	чз	н	н			40	14	14	у	н		
105	к-5	чз-3 вс-2	2	ВСВ-5	210	105	70	2		у	н-4 д		
113	кн		5		250	60	50	3 5		у	мв	2 бр. стрелы I А 1 (2 п. VII - VI)	2 п. VII - VI
120	н	чз	н	н			45	14	15		м	к. стрела I (VII-VI)	VII-VI
121	к-3	чз-3	н	ЮЮЗ			45	14			н-3		
122	о	вс	н	ЮВ			50	14	15	у	ж	височн. II Б 1 (к. VIII - н. VI); венчик I 1 (к. VIII - 1 п. VI); ожерелье IV (VII - 1 п. VI)	VII - н. VI
123	о	вс	7	СЗ	240	90	60	2	14		н	бусина (VII-VI)	VII-VI
124	о	вс	7	СЗ	165	60	60	14	15		ж	2 сосуда (VII-VI)	VII-VI
125	о	вс	1	С			75	14	11		н		
126	о	вс	н	СВ			50	14	11		ж	бр. стрела I А 1 (VII-VI); 2 височн. II Б 1 (VII - н. VI); ожерелье II (к. VIII-VI); пронизка (VII - 1 п. VI)	VII - н. VI
130	о	вс	н	В			50	14	11		ж	шило (VII-VI)	VII-VI
131	н	чз	н	ЗЮЗ			70	14	11		н		

1	2	3	4	5	6	7	8	9	10	11	12	13	14
132	н	чз	н	ЗЮЗ			70	14	11		н		
133	н	рв	н	н			70	14	11		д		
134	н	чз	н	В			50	14	11		п		
135	о	чз	5	В	205	65	75	3	16	у	н		
136	к-2	рв рс	7	ССЗ СЗ	200	80	60	14	15	у к	м д	кельт ан I Б 3 (к. VIII – 1 п. VII); культ. предмет	к. VIII – 1 п. VII
137	о		н	ССЗ			50	14	11		ж	сосуд (VII–VI)	VII–VI
138	н		н	ВЮВ			90	14	11		д		
139	вт	аб	н	н			90	14	11		н		
140	о	чз	н	ССЗ			50	14	11		н		
141	о	чз	н	ССЗ			50	14	11		н		
147	к-2	вс	3	ЮЗ-2	190	95	50	3		у	д м	кельт ан I Б 2 (к. VIII – 1 п. VII); нож IV (VII–VI)	VII – н. VI
148	о	рс	3	ЮЗ	195	50	50	3		у	ж	шило (VII–VI); 2 накладки	VII–VI
183	о	пн	4	ЗЮЗ	200	100	60	3		у	м	кельт ан I Б 1 (2 п. VII – н. VI); нож IV (VII–VI); оселок II (VII– VI); пронизка, 2 височн. I А 1 (к. VIII – 1 п. VI); 2 уздечн. бляшки (VII–VI); 4 уздечн. пронизи (VII–VI)	2 п. VII – н. VI
185	вт	аб	8	н	135	65	40	3		у	ж	сосуд (VII–VI)	VII–VI
189	вв						45	14	6		ж	шило I; инд. налобн. (VII–VI); зеркало (VII–VI)	VII–VI
200	о	вс	3	ЮЗ	240	85	60	2 5	8	в	м	сосуд (VII–VI); кельт ан I А 3 (к. VIII – VI); бр. копье I Б 2 (к. VIII – 1 п. VII); 4 к. стрелы III (VII–VI), нож III Б 3; поясн. IV (VII–VI); оселок II (VII–VI)	1 п. VII
211	о	чз	3	ЮЗ	245	105	70	3		в	п		
221	о	чз	3	ЮЗ	220	90	125	3		у	м	сосуд (VII–VI); кельт ан I Б 2 (к. VIII – н. VI); бр. копье I 3 (к. VIII – 1 п. VII); жел. копье I Б 2 (2 п. VII – н. VI); нож IV Б 3 (VII–VI); височн. I А 1 (к. VIII – н. VI)	сер. VII

1	2	3	4	5	6	7	8	9	10	11	12	13	14
230	к-8	вб-2 сб-5	7	СВ-5 В СЗ-2	236	176	70	2	6	г	м-3		
232	к-4	вс чз сб- 2		СВ-4			60	14			н-4		
233	о	вс	8	ССЗ			100	14			н		
234	о	вс	7	СЗ	180	65	100	1		к	м	нож IV 1 А (VII)	VII
238	о	вс	4	ВСВ	208	58	100	2 10 11	5	пк в у	ж	3 пронизи амфоровидн., 1 трубч. (VII-VI); шило I; кремень	VII-VI
239	о		5	В	192	58	68	3 9 12		в	н	<i>в засыти:</i> кремь	
240	о	чз	5	В	195	66		3 10 11	4	г	ж	ожерелье II (VII-VI)	VII-VI
241	к-2 ч	вс	н	ВСВС	205	70	50	2 6 10 11		г	ж н	ожерелье III (VII-VI); сосуд II (VII-VI)	VII-VI
242	к-3 вт-3	аб-3	4	СВ ВСВС СВ	135	60	25	3	14	у	м-2 н	бр. стрела А I 1а (2 п. VII-VI); кам. ядра	2 п. VII - VI
243	ч	з		ССВ	38	35	25	4		у	н	галька	
244	к-3 ч-1	вс з	3	СВ В н	232	80	62	2 10 13		у	м н-2	<i>в засыти:</i> галька	
245	вт	аб	3	н	235	80	77	2 7 10 11		у	н		
246	к-2	р-2	н	ЮЮЗ			38	14	11	у	н-2		
248	н	чз		3			77	14	11	у	ж	височн. II Б (VII-VI); ожерелье II (VII-VI)	VII-VI

1	2	3	4	5	6	7	8	9	10	11	12	13	14
249	о		н	СВ			55	14	5 11 14	у	м	кельт ан I Б 1 (к. VIII – н. VI); жел. копье III Б 2 (VI); бр. копье I А (VII – н. VI); 2 ножа II Б 3 и IV Б 2 (VII–VI); бляха II 2в (2 п. VII – н. VI); кам. ядро	н. VI
251	к-2	чз чв		ЮЗСЗ			57	14	11 14	у	н-2		
253	н			н			80	14	12 14	г	н		
254	н			н			75	14	12 14	г	н		
255	н	чз		ССЗ			80	14	11 14	у	н		
256	н	чв		СЗ			80	14	12	г	н		
257	н	чз		ССВ			70	14	12 14	г	н		
260	о	вс	н	Ю			78	14	11 14	у	м	сосуд I (VII–VI); 2 височн. I А 2 (VII – 1 п. VI); бляшка II 11 (2 п. VII – н. VI); оселок (VII–VI); кость ж.	2 п. VII – н. VI
261	н	чз		С			78	14	11 14	у	м	2 бр. псалии (VII); сосуд III (VII–VI); галька	VII
262	п		2		165	62	80	8 10 12	12 14	у г			
263	п		2		213	75	97	3 10 12	12 14	у			
266 а	вв	рв	3	ЮЗ			54		11 14	у г	ж	венчик I А 3 (VII – н. VI)	VII – н. VI
266 б	к-3	вс рв рс	2	ЮЮЗ-3	190	170	85	2 10 12	5 11 16	у г	м-2 ж	2 кельта ан I Б 2 (к. VIII – 1 п. VII) и I Б 3 (к. VIII – 1 п. VII); нож жел. IV Б 2 (VII–VI); 2 кр. стрелы I (к. VIII – 1 п. VI) и 5 кр. стрел III (VII – 1 п. VI);	1 п. VII

1	2	3	4	5	6	7	8	9	10	11	12	13	14
												венчик I А 3 (VII – н. VI)	
267	о	вс	2	ССВ	212	65	97	3	11 14	у	м	2 кельта ан I Б 2 (к. VIII – 1 п. VII) и I Б 3 (к. VIII – 1 п. VII); кам. топор (к. VIII–VII)	к. VIII – 1 п. VII
268	о	вс	н	ССВ			114	14	11 14	у	м	кельт ан I Б 3 (к. VIII – 1 п. VII); оселок (VII–VI); кам. молот и ядро	1 п. VII
270	о	вс	2	ЮЮЗ	260	103	126	3 10 12	11 14 16	у	н	5 бр. стрел А I 1а (2 п. VII – VI); венчик II 1 Б 2 (VII – н. VI); 3 височн. II Б 1 (к. VIII – н. VI) и 2 височн. II Б 5а (1 п. VII); 2 ожерелья I (VII – н. VI); кость ж.	с. VII
272	н	чз		ЮЗ			80	14	12 14	у	м	б/м кинжал II (к. VIII – 1 п. VII); жел. копьё II Б 2 (2 п. VII – н. VI); жел. вток II (VII–VI); жел. тесло II (к. VIII–VII); расшивка из бисера (VII–VI)	с. VII
273	к-4	вс-4	2	ЮЮЗ СЗ ССВ-2	245	140	120	3 6 10 12	11 14	у	м ж п н	ожерелье III (VII–VI); кельт ан I Б 2 (к. VIII – н. VI)	VII – н. VI
276	н	чз		СВ			80	14		г	н		
277	н	чз		ССВ			70	14	12 14	г	н		
278	вт	аб		н	150	55	90	14	11 16	у	н		
279	к-2	вс	1	Ю ЮЮЗ	262	110	130	3 10 11	2 11 14	у	м п	кельт ан. I Б 1 (2 п. VII – н. VI); жел. копьё II Б 2 (2 п. VII – н. VI); 2 жел. ножа II 2 А и IV 2 А (VII–VI); жел. шило I (VII–VI); 2 височн. II А 1 (VII–VI); поясн. III 3 (VIII–VII); накладки парн. (VII – н. VI); бусы (VII–VI); пронизь (VII–VI)	2 п. VII – н. VI

7. II Полянский могильник

1	2	3	4	5	6	7	8	9	10	11	12	13	14
1	о	рс	3	ЮЗ			75	2 10	18		м	кельт ан I Б 2 (к. VIII – 1 п. VII); 3 жел. копия II В 2 (2 п. VII – 1 п. VI); кинжал б/м I 2 (VII)	с. VII
2	о	вс	2	ССВ	205	85	75	2 10 11	18		м	кельт ан I А 2 (VII–VI); височн. I А 1 (к. VIII – н. VI); булавка (VII–VI)	VII – н. VI
6	к	вс-2	3	С-3 В		105	140	3			п-2	2 жел. копия II В 2 (2 п. VII – 1 п. VI); 2 ножа I А 1 и I А 3 (VII–VI)	2 п. VII – 1 п. VI
10a	о	вс	3	ЮЗ		65	140	2	14	у	н	нож III Б 2 (VII–VI)	VII–VI
15a	о	вс	3	СВ			45	17	18	г	н	3 пронизки (VII – 1 п. VI)	VII – 1 п. VI

8. I Новомордовский могильник

1	2	3	4	5	6	7	8	9	10	11	12	13	14
1	о	вс	1	Ю	245	105		3	18		н	пронизь (VII–VI)	VII–VI
2	о	вс	1	Ю	245	85		3	18		н	2 пронизки (VII–VI)	VII–VI
3	о	вс	7	ЮВ	245	85		3	18		н		VII–VI
4	к	вс-3	1	С-3	300	200		3	18		ж н-2	шило	VII–VI
5	к	вс-2	7	ЮВ	300	150		3	18		н-2		
6	о	вс	8	ЮЮВ	245	85		3	18		м	кельт ан I Б 2 (к. VIII – н. VI); оселок III (VII–VI); 2 литейные формы; 3 терочника	VII – н. VI
7	о	вс	1	С	205	105		2	18		м	жел. копьё II А 1 (к. VIII – н. VI)	VII–VI
8	к	вс-2	1	С-4	205	150		1	18		н-3		
9											д		
10			1		245	85		3	18			пронизка (VII–VI)	VII–VI
11	к	рв-2	1	С-2				14	18		н-2		
12	о		1		245	105		14	18		н		
13	к		1	С Ю	245	150		3	18		ж н-2	сосуд (VII–VI)	VII–VI

1	2	3	4	5	6	7	8	9	10	11	12	13	14
14	о	вс	1	С	245	65		3	18		н		
15	к	вс-2	1	С-2	245	105		2	18		н-2		
16	к	вб-2	4	ЮЮЗ-2 BCB	245	150		3	18		н-3		
17	к	вс-2	1	С-2	205	85		3	18		м	кельт ан I Б 2 (к. VIII – 1 п. VII)	к. VIII – 1 п. VII
18	к	в-2	1	н-2	245	105		3	18		н-2		
19	к	вс-2	1	С-2	245	105		3	18		н-2	нагр. бляха I (VII–VI)	VII–VI
20	к	вс-9	1	С Ю-4	245	140	45	3	17		н-5		
21	о	рв	1	С	245	85	20	3	18		н		VII–VI
22	о	вс	1	С	245	85		2	18		м	2 кельта ан I Б 2 (к. VIII – н. VI); жел. копьё II Б 2 (VII–VI), оселок	VII – н. VI
23	к	вс-2 вб	1	С-3	245	150		3	18		м		
24	к	вс-2	1	С-2	245	105		2	18			кельт ан I Б 1 (VII–VI)	VII–VI
25			1		205	65	20	14	18		н	височн. I А 1 (к. VIII – н. VI); нагр. бляха I (VI–V), пронизка	н. VI

9. VII–VIII Новомордовские могильники

1	о	вс	8	ЮЮВ		65		14	18		н	накладка (к. VIII – н. VI)	к. VIII – н. VI
2								14	17		м	кельт ан I Б 3 (к. VIII – 1 п. VII)	к. VIII – 1 п. VII

10. VI Семеновский могильник

1	2	3	4	5	6	7	8	9	10	11	12	13	14
1		с						14	18			кельт ан I А 4 (2 п. VII – VI) и I Б 5 (к. VIII – 1 п. VII); 2 кельта ан I Б 2 (к. VIII – 1 п. VII); кельт	с. VII – н. VI

1	2	3	4	5	6	7	8	9	10	11	12	13	14
												АМ I 2 (2 п. VII – н. VI); бр. копье II Б 6 (VI); бр. стрела А II 2 (2 п. VII – VI)	

11. III Нижнее-Марьянский могильник

1	о	вс	3	СВ			20	14	18		м	сосуд (VIII–VI); кельт ан I Б 2 (к. VIII – 1 п. VII)	к. VIII – 1 п. VII
---	---	----	---	----	--	--	----	----	----	--	---	--	--------------------

12. II Базяковский могильник

1		в	1		205	65	20	15	18		ж	сосуд (к. VIII–VI)	к. VIII – VI
2		в	1		205	65	20	15	18				

13. II Березовогривский могильник

1	к	вс	1	Ю-6	205	200		1	18		ж н-5	височн. II А 1 (к. VIII – VI); браслет (VII–VI)	VII–VI
2												сосуд (2 п. VII – VI); бр. копье I А 3 (VII–VI); бр. стрела I А 1 (к. VII – VI); нагр. бляха I (VII – 1 п. V)	к. VII – 1 п. VI

14. Мурзихинский могильник

1	о	вс	1	н								сосуд, кельт ан (к. VIII – VI)	к. VIII – VI
2	н											кельт ан (к. VIII – VI)	к. VIII – VI

15. Подгорно-Байларский могильник

1	о	вс		С	205	65	45	2			ж		
2	к	вс-2 рс	3	ЮЗ-3	170	105	75	2		о	м ж-2 д	охра	
3	о	вс		Ю			45	2			ж		

16. Таш-Елгинский могильник

1	2	3	4	5	6	7	8	9	10	11	12	13	14
1	о	рв	6	ЗЮЗ		150	75	2			м ж д	2 бляхи I 10 (VI); накладка (VII-VI)	VI
2	о	рв	4	ВЮВ		65	45	2			м ж д		
3	о	рв	6	ЗЮЗ		85	75	2			м ж д		
4	о	рв	4	ВЮВ		85	100	2		к	м ж д	кельт ан I Б 5 (к. VIII – 1 п. VII)	к. VIII – 1 п. VII
5	о	вс	6	ЗЮЗ		85	100	2			м ж		
6	о	вс	6	ЗЮЗ		105	140	2			м	кельт ан I Б 1 (к. VIII – н. VI) и I Б 11 (VII-VI); кост. стрела III (VII-VI); бр. стрела II А 4 (VI-V)	VII-VI
7	о	аб	6			85	75	14			м ж д		
8	о	вс	6	ЗЮЗ	205	65	100	2			м	кельт ан I Б 2 (к. VIII – н. VI); бр. копье II А 4 (VII); пронизка (VII-VI)	VII
9		а					45	14			ж	сосуд I (2 п. VII – VI)	
10	о	вс	6	ЗЮЗ		85	140	2		к	м	кельт ан I Б 1 (к. VIII – н. VI)	к. VIII – н. VI
11	о	рв	6	ЗЮЗ			75	14			м ж д		
12	о	а					75	14		у	м ж д		
13		а						14			м	бр. стрела II А 1 (VII-VI); бр.	VI

1	2	3	4	5	6	7	8	9	10	11	12	13	14
												стрела II А 2 (VI-V)	
14	о	вс	4	ВЮВ		85	45	2			м	кельт ан I Б 2 (к. VIII – 1 п. VII); нож III А 1 (VII-VI)	к. VIII – 1 п. VII
15	о	вс	7	BCB	245	65	75	2			ж	гривна III А 1а (2 п. VII – VI); налобн. I А 1 (VI-V); др. изд. (VII – 1 п. VI)	VI
16	о	вс	6	ЗЮЗ			45	14			ж	сосуд II (2 п. VII-VI); шило I; пряслице I; гривна I А 1а (к. VIII – 1 п. VII); кочедык; ожерелье (VII – 1 п. VI)	2 п. VII – 1 п. VI
17	о	вс	6	ЗЮЗ	205	85	45	3			м	кельт ан I Б 5 (к. VIII – 1 п. VII); кост. стрела III (VII-VI); нож III Б 2 (VII)	VII
18	о	вс	7	BCB	205	65	45	2		у	м ж д	нож III А 2 (VI)	VI
19	п	рв	7	BCB-2	245	150	45	2 5		у	м-2	кельт ан I Б 11 (VII-VI); кост. стрела III (VII-VI); нож IV В 1 (VII-VI)	VII-VI
20	о	вс	6	ЗЮЗ	245	65	45	3		у	м	кельт ан I Б 5 (VII-VI)	VII-VI
21	о	вс	4	ВЮВ	245	85	45	3		у в	м ж д	2 пронизки (VII-VI)	VII-VI

17. Скородумский могильник

1	о	аб	1				75	1			м	кельт ан I Б 10 (к. VIII – 1 п. VI); гривна А I 2а (VII-VI)	VII – 1 п. VI
2	о	рв	5	СЗ			45	14			м	кельт ан I Б 1 (2 п. VII – н. VI)	2 п. VII – н. VI
3	о	в	5	В	170		45	3		у	м ж д		
4	о	рв	3	ЗСЗ	170	85	45	1			м ж д	гривна А III 1а (2 п. VII – VI)	2 п. VII – VI

18. Ананьинский могильник (раннеананьинские погребения)

1	2	3	4	5	6	7	8	9	10	11	12	13	14
1	о	рв	3	СВ				14	14	у	ж		
2	о	рв	3	СВ				14	14	у	ж		
3	о	рв	3	СВ				14	14	у	ж	налобн. I А 1 (VI)	VI
4	о	рв	3	ЗСЗ			45	14	14	у	ж		
5	о	вс	3	ЗСЗ			75	14			ж		
6	о	вс	3	ЗСЗ			140	14			ж	2 височн. 2 А 5 и 1 А 3 (к. VIII – VI)	к. VIII – VI
7	о							14			ж	нож жел. III А 3; налобн. I А 1 (VI)	VII–VI
8	вк	вс					100		6	в	м-2 ж д	кельт ан I Б 2 (к. VIII – 1 п. VII); жел. копье II А 1 (к. VIII – н. VI); височн. I А 2; гривна А I 1в (VII)	к. VIII – 1 п. VII
9	п	чз	3	ЗСЗ				3	13		м	кельт ан II 9 (VI); 2 кельта ан II 7 (VI); жел. копье II В1 (2 п. VII – н. VI); гривна А I 2в (VII – н. VI)	н. VI
10	о								13	у пк	м	жел. копье II В1 (2 п. VII – н. VI); нож III Б 2; гривна А II 1в (VI)	н. VI

19. Гулькинский могильник

1	2	3	4	5	6	7	8	9	10	11	12	13	14
1	к	вс-4	1	н			45	14			м-3	кельт ан I Б 2 (к. VIII – 1 п. VII); височн. I А 2 (VII–VI)	1 п. VII
2				ЮЗ-2							ж-2		
3													
4													
5	к	вс	1	С-2			45	14			м-2		
6		вб									ж-2 д-2		

1	2	3	4	5	6	7	8	9	10	11	12	13	14
7	о	вс	1	С			45	14			ж		
8 9	к вк-2		1	С-2			45	14			ж-2 м д	налобн. одинарн. (VII-VI); налобн. I A 1 (VII-VI)	VII-VI
10	о	вс	1	С			45	14			д		

20. Козьмодемьянский могильник

1	2	3	4	5	6	7	8	9	10	11	12	13	14
1	в				100	40	85	8 10 11		у	мв	жел. копье II A 1 (к. VIII – VII)	к. VIII – VII
2	в		8		155	65	90	2 9 12		у	жв	налобн. II 2 B 2 (VII)	VII
3	п		8		100	35	75	2 9 12		у			VII-VI
4			8		120	40	75			у			VII-VI
5	в		2		195	90	120	2 10 11	1	у	мв-5 жв	височн. I A 2 (VII-VI); 2 жел. ножа I Б 2, III Б 1 (VII-VI); жел. копье II A 1 (к. VIII – VII); кельт ан I A 9 (к. VIII – н. VI)	к. VII
6	о	р	1	н-1	120	45	65	2 9 12			мв	бр. гривна III Б 2в (VI); 2 височн. II Б 5 (VII-VI); бр. перстень (VII-VI); трубч. пронизка (VII – 1 п. VI); 2 височн. I Б 2 (VII – 1 п. VI)	1 п. VI
7	в		8		145	60	65	2 9 12				бр. парная накладка (VII – н. VI); бр. наконечник стрелы I A 2 (2 п. VII – н. VI)	2 п. VII – н. VI
8	ч в	чз	8		140	55	70	2 9	1		жв	бр. бляха I 9 (2 п. VII); 4 бр. пронизки (VII-VI); 2 бр.	2 п. VII

1	2	3	4	5	6	7	8	9	10	11	12	13	14
								12				височн. II А 3 (к. VIII – н. VI); ажурн. подвеска	
9	п		8		175	50	70	2 9 12					
10	ч в вк		3				70	2 9 12	1 12 14	у к	жв- 2	височн. одинарн. (VII – 1 п. VI)	VII – 1 п. VI
11а	в		1		130	50	80	2 9 12	2	пк	мв- 2	жел. нож III Б 2; жел. пешня (VI) <i>в засыти:</i> 2 фр. текстил. керамики	VI
11б	п вк		1		115	55	55	2 9 12			мв нв	бр. бляшка II 1 (VII – 1 п. VI)	VII – 1 п. VI
11в	вк		1					2 9 12			жв нв	налобн. I Б 1 (VII – н. VI)	VII – н. VI
12	ч кн		8		90	40	70	2 10 11	18		жв нв	бр. поясная подвеска IV 3а (VII)	VII
13	в		8		170	60	85	2 9 12			жв нв	височн. I А 4 (VI); 2 височн. кольца II А 5 (VII–VI); бр. пластина VII–VI	к. VII – н. VI
15	в		5	н	150	65	70	2 9 12	14	пк у	мв нв	кельт АМ III 5 (2 п. VII – н. VI); бр. стрела I А 1 (2 п. VII – н. VI); сосуд III 2 (VII–VI) <i>в засыти:</i> фр. текстильн. керамики	2 п. VII – н. VI
17	в		8	н	120	50	60	2 9 12			мв нв	жел. нож III В 1 (VII–VI); кельт АМ III 3 (к. VIII – 1 п. VII); бр. пластина (VII–VI)	1 п. VII
18	вк ч		8	н			35	14			мв жв нв	2 бр. налобн. II 1 В 1 (к. VII – н. VI); инд. (VII); ожерелье II (VII – 1 п. VI); б/м булавка I Е	к. VII – н. VI

1	2	3	4	5	6	7	8	9	10	11	12	13	14
												(2 п. VII – н. VI); подвески (VII – 1 п. VI); 5 пронизей (VII – 1 п. VI)	
19	в		6	н			60	2 9 12			мв нв	кельт АМ II 4 (2 п. VII – н. VI)	2 п. VII – н. VI
20	в		8	н			65	2 9 12			нв н	бр. гривна III А 2а (VI); окись жел. предмета	VI
21	о		8	ЮЮВ	155	55	70	2 9 12		к-2	мв	кельт АМ II 9 (2 п. VII – н. VI); жел. нож II А 2 (VII–VI); фр. пронизи I Б 2 (VII – н. VI); бр. уздечная бляшка-пронизь I б (2 п. VII – н. VI)	2 п. VII – н. VI
22	вв		7				55	14			нв мв	жел. копые I Б 2 (к. VIII – 1 п. VII); жел. шило I (VII–VI); 2 жел. ножа II Б 2 и III В 1 (VII–VI); пест	1 п. VII
23	в		8		155	60	80	3 9 12			нв	терочник; окись бр. предмета	VII–VI
24	п		7		145	60	70	1 9 12	1				VII–VI
25	в		8		150	80	65	2 8 9			мв	кельт ан I А 7 (к. VIII – 1 п. VII)	к. VIII – 1 п. VII
26	п		8		195	85	70	2 9 12					
27	н		8		155	55	70	2 9 12					

1	2	3	4	5	6	7	8	9	10	11	12	13	14
28	вк		8		90	90	70	4 10 12			мв- 2 нв	кельт ан I Б 3 (к. VIII – н. VII); жел. нож I А 1 (VII–VI)	н. VII
29	п		8		120	90	80	2 9 12		у			
30	в		8				65	1 8 12	1	к	нв мв	кельт АМ II 4 (2 п. VII – н. VI); бр. стрела II А 2а (2 п. VII – VI); 5 бр. пластин (VII–VI); жел. нож I В 1 (VII)	2 п. VII
31	ч в		2		155	50	75	1 9 12			мв нв	жел. топор I А 1 (VI)	VI
32	в		1		60	60	75	1 7 12			жв нв	бр. височн. кольцо II А 5 (VII– VI)	VII–VI
33	в		2		195	85	60	3 9 12			мв- 2 нв	жел. пешня (VI); 2 жел. ножа III А 2 (VII–VI)	VI
34	п						65	14 15				сосуд III 2 (VII–VI)	VII–VI
35	в		8		150	60	80	1	1 9 12		мв нв	жел. нож II А 2 (VII–VI)	VII–VI
36	в		8		170	70	85	1 4 9			жв нв	жел. шило I (VII–VI); сосуд III 2 (VII–VI)	VII–VI
37	п		1		175	90	80	8 9 12		у			
38	ч		8		240	100	80	7 8 9 10		у	мв жв нв	налобн. венчик I Б 1 (VII – н. VI)	VII – н. VI

1	2	3	4	5	6	7	8	9	10	11	12	13	14
39	ч		7		225	90	75	2 9 12	5		жв- 4 нв	налобн. венчик I А 1 (VII)	VII
40	п		3		80	45	80	2 9 12					
41	п		5		155	90	95	2 7 10		у			
42	в		4		160	70	75	2 9 12			мв нв	жел. удила (VI); псалии (VI)	VI
43	п		1		100	50	100	2 9 12		у пк	нв	сосуд III 2 (VII-VI)	VII-VI
44	в		3		180	75	80	2 9 12		у	мв нв	бр. подвеска (VII-VI); пронизки (VII-VI)	VII-VI
45	в		4		155	65	90	2	5	к	нв	бр. накладка (VII-VI)	VII-VI
46	в		2		165	70	75	1 9 12	15	у к	нв	2 бр. налобн. накладки (VII-VI)	VII-VI
47	ч		8		150	60	85	2 9 8			нв жв	налобн. венчик I В 1 (VII-VI); 2 височн. П А 5 (VII-VI); сосуд II (VII-VI)	VII-VI
48	в		3		185	70	75	2 9 12			нв жв	бр. накладка (VII-VI)	VII-VI
49			2		180	85	95	2 9 12	7 14	у	жв нв	бр. бляха II 1 (VII – 1 п. VI); 2 жел. шила I (VII-VI)	VII – 1 п. VI
50	в		6		170	70	60	8 9 12	5 7	у	жв нв	налобн. I А 2 (VI)	VI

1	2	3	4	5	6	7	8	9	10	11	12	13	14
51			2		170	70	80	2 9 12	5		нв	височн. П А 5 (VII-VI); бр. пластина (VII-VI)	VII-VI
52	в		2		160	65	50	1 12		к	нв жв	бр. накладка (VII-VI)	VII-VI
53	п		8		145	65	50	2 9 12					